

Panasonic[®]

Bruksanvisning <Utförlig guide>

Digitalkamera

Modell nr. DC-GH5M2

LUMIX

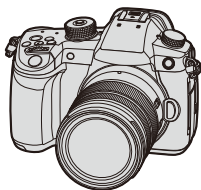

Läs igenom dessa anvisningar noga innan du använder produkten.

Det finns en uppdatering av det fasta programmet tillgänglig för att förbättra kamerans möjligheter och lägga till funktioner.

- Information om funktioner som har lagts till eller ändrats finns på sidorna om ["Uppdatering av det fasta programmet"](#).

DVQP2472ZB
F0521MZ1111

Om bruksanvisningen

Det här dokumentet, "Bruksanvisning <Utförlig guide>", innehåller detaljerade förklaringar av kamerans samtliga funktioner och användningar.

❖ Användning av <Utförlig guide> (HTML)

Visa på en dator

Exempelvis: Visa på engelska

Panasonic

Operating Instructions
DC-GH5M2

🏠 > 3. Basic Operations > Camera Setting Operations

(A) [Search Bar]

Camera Setting Operations

When changing the camera settings, operate the camera using the following operation parts.

(A) Front dial
(B) Rear dial
(C) Control dial
(D) [MENU/SET] button
(E) Cursor buttons
(F) Joystick
(G) Touch screen

(B) [Navigation Menu]

16. Streaming Function
17. Connecting to Other Devices
18. Materials

(D) [Back Arrow]
(E) [Forward Arrow]

Visa på en smarttelefon

Exempelvis: Visa på engelska

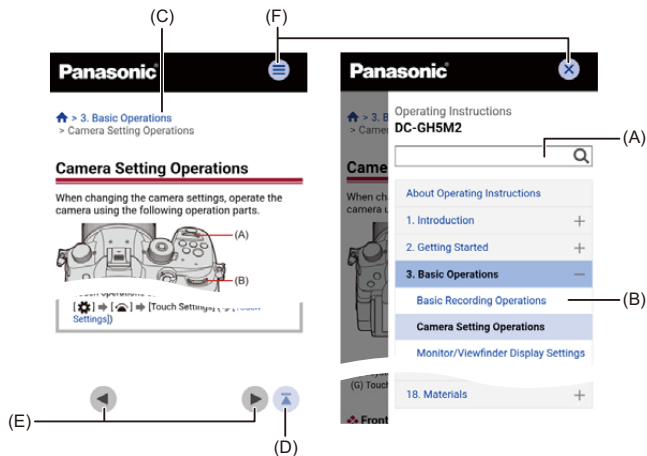

(A) Sökfält

Ange sökbegreppet och tryck på [Q].

Genom att ange flera sökbegrepp avskiljda av mellanslag, kan du hitta sidor som innehåller alla de sökbegrepp som du angav.

Det är ingen skillnad på stora och små bokstäver, eller mellan tecken med en eller två bytes.

(B) 'Innehåll'

Sidor med beskrivningar visas när du trycker på rubriker.

Använd [+]/[-] för att öppna och dölja 'Innehåll'.

(C) Adressfält

Markerar platsen för den sida som för närvarande är öppen.

Tryck på [↑] för att gå tillbaka till framsidan.

(D) Knapp för att gå 'Tillbaka till början'

(E) Knapp för att 'Visa föregående sida'/'Visa nästa sida'

(F) Knapp för att 'Visa Innehåll'/'Stänga Innehåll'

Tryck på [] för att visa 'Innehåll', vid visning på en smarttelefon.

Tryck på [] för att avsluta 'Innehåll'.

❖ Symboler som används i det här dokumentet

Svarta ikoner visar förhållanden som de kan användas i, och grå ikoner visar förhållanden de inte kan användas i.

Exempel:

Bilder/filmer  

Inspelningsläge      

Funktionssymboler

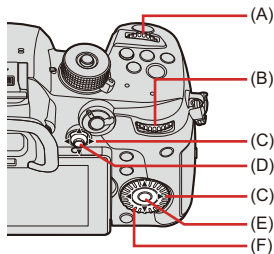

(A)		Ratt på framsidan
(B)		Bakre ratt
(C)		Markörknapp upp/ned/vänster/höger eller Styrspak upp/ned/vänster/höger
(D)		Tryck i mitten av joysticken.
(E)		[MENU/SET]-knapp
(F)		Kontrollratt

- Andra symboler, som ikoner som visas i kamerans skärm, används också i förklaringarna.
- Detta dokument beskriver proceduren för att välja menyalternativ här nedan:
Exempel: Ställ in [Bildkvalitet] i menyn [Foto] ([Bildkvalitet])

 ⇒ [] ⇒ [] ⇒ [Bildkvalitet] ⇒ Välj [STD.]

- Bilderna och illustrationerna i detta dokument används för att förklara funktionerna.
- Beskrivningen i den här bruksanvisningen baseras på det utbytbara objektivet (H-ES12060).

Innehåll

Om bruksanvisningen 2

1. Introduktion 18

Före användning.....	19
Standardtillbehör.....	22
Objektiv som kan användas.....	24
Minneskort som kan användas.....	25
Delarnas benämning.....	28
Kamera.....	28
Lins.....	36
Sökaren/skärmen.....	38

2. Komma igång 40

Fästa axelremmen.....	41
Att ladda batteriet.....	43
Laddning med laddaren.....	44
Sätta i batteriet.....	47
Sätta i ett batteri i kameran för att ladda det.....	49
Använda kameran medan den förses med ström (strömförsörjning eller laddning).....	53
Noter om laddning och strömförsörjning.....	55
[Energisparläge].....	57
Sätta i kort (extra tillbehör).....	59
Formatera korten (initialisering).....	62
Sätta fast ett objektiv.....	63
Fästa motljusskyddet.....	66
Justera skärmens riktning och vinkel.....	69
Ställa in klockan (När den sätts på för första gången).....	70
Klockinställning.....	70

3. Grundläggande funktioner 74

Grundläggande inspelningsfunktioner	75
Hur du håller kameran	75
Inspe­ling	77
Välja Inspelning­släge	79
Funktioner för att ställa in kameran	80
Inställningar för visning på bildskärm/i bildsökare	85
Ställa in bildsökaren	85
Växla mellan skärmen och sökaren.....	86
Växla skärminformationen.....	88
Snabbmeny.....	91
Kontrollpanel.....	93
Metoder för användning av menyn	95
Menyåtgärd	95
[Nollställ].....	100
Intelligent Automatiskt läge.....	101
Fotografering med pekfunktioner	108
Pek-AF/touch-avtryckare.....	108
Pek-AE	111

4. Ta bilder 113

[Bildformat].....	114
[Bildstorlek]	115
[Bildkvalitet].....	116
[Funktion dubbla kortplatser]	118
[Mapp / Filinställningar].....	120
[Nollställning av filnummer].....	123

5. Fokus/zoom 124

Välja fokusläge	125
Använda AF	127
[AF Anpassad Instä.(Foto)]	132
Välja AF-läge	135
[Person igenkännande AF]/[Person/Djur igenkännande AF].....	138
[Följande].....	143
[225 områden]	145
[Zon (vert./hori.)]/[Zon (kvadrat)]/[Zon (oval)]	146
[1 område+]/[1 område].....	149
[Zoompunkt]	152
[Personanp.1] till [Personanp.3]	155
Funktionen flytta AF-område	158
Flytta AF-området genom att toucha	161
Flytta AF-områdets position med pekplattan	163
[Växla Fokus för Vert / Hor]	166
Spela in med hjälp av MF	167
Ta bilder med zoom	174
Extra telekonverter	176
[Pwr-zoom-optik]	180

6. Matning, avtryckare och bildstabilisator 181

Välja ett matningsläge	182
Att ta bildsekvenser	184
6K/4K-fotografering.....	190
Välja bilder ur en 6K-/4K-bildsekvensfil	197
Korrigera bilder efter fotografering (förbättring efter fotografering)	200
Funktioner för att välja bilder	202

Fotografering med efterbehandlingsfokus	207
Välja fokuspunkt för den bild du ska spara.....	211
Fokusgaffling	213
Fotografering med intervallfotografering	216
Fotografering med stop motion-animering	221
Intervallfotografering eller stop motion-filmer.....	225
Fotografering med självutlösaren	227
Gafflingsinspelning	231
[Tyst läge]	239
[Slutartyt].....	240
Bildstabilisator.....	243
Bildstabiliseringsinställningar.....	246

7. Mätning / exponering / ISO-känslighet **251**

[Mätningläge]	252
Programläge för AE	253
AE-läge för bländarprioritet.....	257
AE-läge för slutarprioritet	260
Manuellt exponeringsläge.....	263
Förhandsgranskningsläge	267
Exponeringskompensation	269
Läser fokus och exponering (AF eller AE-lås)	271
ISO-känslighet	273

8. Vitbalans/bildkvalitet **277**

Vitbalans (WB).....	278
Justering av vitbalansen.....	283
[Fotostil]	285

[Filterinställningar].....	293
[Sam. insp. m/u filter].....	302

9. Blixt **303**

Att använda en extern blixt (extra tillval).....	304
Ta bort locket till tillbehörsskon	305
Ställa in blixten.....	308
[Blixinställning].....	309
[Blixtläge]/[Manuell blixtjustering]	311
[Blixtjustering]	313
[Blixtsynkro]	315
[Autom. Expon.komp.]	316
Fotografering med en trådlös blixt	317

10. Spela in film **324**

Spela in videor	325
Spela in videor.....	325
Läget för kreativa videobilder.....	330
Inställning av exponering vid inspelning av film.....	331
Separata inställningar för inspelning av film och bilder	334
Inställningar för filminspelning	335
[Systemfrekvens].....	336
[Insp.filformat].....	337
[Insp.kvalitet]	338
[Videons bildarea].....	348
Tidkod	350
Ställa in tidkoden	350
Använda AF (film).....	353
[Kontinuerlig AF].....	354
[AF Anpassad Instäl.(Vid.)].....	355

Filmens ljusstyrka och färg	356
[Ljusstyrkenivå].....	357
[Master Pedestal-Nivå]	358
Inspektion medan man kontrollerar överexponering (knä)	360
[ISO Känslighet (video)]	362
Ljudinställningar	364
[Visa ljudinspelningsnivå]	364
[Stäng av ljudingång]	365
[Förstärkn.nivå vid ljudinsp.].....	365
[Justera ljudinsp.nivå]	366
[Begränsa ljudinsp.nivå]	366
[Vindbrusreducerare]	367
[Brusreducering i optik].....	368
De viktigaste hjälpfunktionerna	369
[SS/Förstärkningsfunkt.]	370
[WFM/Vektorskop]	371
[Ljuspunktmätare]	375
[Zebamönster]	377
[Markör]	379
Färgstaplar/testsignal	380
[Variabel bildfrekvens]	382
[Fokusöverföring]	386
[Live-klippning]	390
Logginspelning	396
Inställningar för [V-Log L]	396
[V-LogL Vy-stöd].....	398
HLG-filmer	400
Inställningar för [Hybrid Log Gamma].....	401
[HLG-visningshjälp]	404
Anamorfisk inspelning.....	405

6K/4K Anamorfisk film (4:3).....	406
[Anamorfisk expansion]	407
[Synkronisera skanning]	410
[Loop-inspelning (video)]	412
[Insp. med segmenterad fil]	414
Lista över inspelningskvaliteter som gör att du kan spela in särskilda filmer	416
11. Anslutningar till externa enheter (film)	421
Utmatning via HDMI (HDMI-utgång).....	422
Hur du fäster kabelhållaren	424
Bildutmatning via HDMI	427
Bildkvalitet för HDMI-utmatning (upplösning, bildfrekvens)	429
Inställningar för nedkonvertering	429
Inställningar för HDMI-utmatning	432
Mata ut kamerans informationsskärm via HDMI.....	432
Mata ut kontrollinformation till en extern inspelare	433
Utmatning av nedkonverterat ljud till en HDMI-enhet.....	434
Mata ut ljud via HDMI	434
Mata ut den förstörade skärmen i MF-hjälp via HDMI	435
Externa mikrofoner (extra tillbehör)	436
XLR-mikrofonadapter (extra tillbehör).....	439
Hörlurar	441
12. Uppspelning och redigering av bilder	443
Uppspelning av bilder	444
Spela upp videor	446
Hämta en bild	449
Växla skärmläge	450

Förstorad skärm	450
Miniatyrbildsskärm.....	452
Bildvisning i tidsföljd	454
Gruppbilder	456
Radera bilder	458
[RAW-bearbetning]	460
[Dela video].....	467

13. Kameraanpassning **469**

Fn-knappar	471
Fn-knapparnas standardinställningar	472
Registrera funktioner till Fn-knapparna	474
Använd Fn-knapparna	485
[Rattfunktionsväljare]	487
Registrera funktioner för rattarna.....	487
Ändra rattens funktion temporärt.....	489
Anpassning av snabbmenyn.....	490
Registrera i snabbmenyn	490
Användaranpassat läge	498
Registrera i användaranpassat läge.....	498
Använda anpassat läge	501
Hämtning av inställningar	502
Min meny	503
Registrering i Min meny.....	503
Redigera Min meny	504
[Spara/Återställ Kamerainst.]	505

14. Menyguide **507**

Lista över menyer	508
-------------------------	-----

[Foto] Meny	518
[Foto]-meny ([Bildkvalitet])	518
[Foto]-meny ([Fokus])	523
[Foto]-meny ([Blixt])	525
[Foto]-meny ([Övrigt (foto)])	528
[Video] Meny	534
[Video]-meny ([Bildkvalitet])	534
[Video]-meny ([Bildformat])	538
[Video]-meny ([Fokus])	540
[Video]-meny ([Ljud])	542
[Video]-meny ([Övrigt (video)])	545
[Anpassad] Meny	548
[Anpassad]-meny ([Bildkvalitet])	549
[Anpassad]-meny ([Fokus/slutare])	553
[Anpassad]-meny ([Användning])	559
[Anpassad]-meny ([Skärm/display (foto)])	564
[Anpassad]-meny ([Skärm/display (video)])	575
[Anpassad]-meny ([IN/UT])	579
[Anpassad]-meny ([Objektiv / Andra])	580
[Inst.] Meny	583
[Inst.]-meny ([Kort/fil])	583
[Inst.]-meny ([Skärm / Display])	585
[Inst.]-meny ([IN/UT])	588
[Inst.]-meny ([Inställning])	592
[Inst.]-meny ([Övrigt])	594
[Spela] Meny	597
Hur du väljer en bild eller flera bilder i [Spela]-menyn	597
[Spela]-meny ([Uppspelningsläge])	599
[Spela]-meny ([Bearbeta bild])	602
[Spela]-meny ([Lägg till/ta bort info.])	604
[Spela]-meny ([Redigera bild])	605

[Spela]-meny ([Övrigt])	608
Mata in tecken	609

15. Wi-Fi/Bluetooth **610**

Ansluta till en smartmobil	612
Översikt över anslutningen till en smarttelefon	612
Installera "LUMIX Sync"	614
Ansluta till en smartmobil (Bluetooth-anslutning)	615
Ansluta till en smartmobil ([Wi-Fi connection])	622
Använda kameran med en smartmobil	629
[Remote shooting]	631
[Shutter Remote Control]	634
[Import images]	637
[Auto-överföring]	639
[Logga position]	642
[Fjärrstyrd Uppvakning]	644
[Auto Klockinställning]	645
[Camera settings copy]	646
Skicka bilder från kameran	647
[Smartphone]	651
[Dator]	655
[Skrivare]	659
Wi-Fi-anslutningar	661
[Via nätverk]	662
[Direkt]	666
Anslut till Wi-Fi med hjälp av tidigare sparade inställningar	668
Sändningsinställningar och välja bilder	671
Inställningar för att skicka bilder	671
Välja bilder	673
[Wi-Fi-inställning]-meny	674

16. Strömningsfunktion 676

Strömma genom att använda en smarttelefon.....	677
Strömma genom att använda kameran	679
Inställningar för strömning	682
Noteringar vid användning av strömningsfunktionen.....	686

17. Ansluta till andra enheter 688

Visa på tv:n	690
Importera bilder till en dator	694
Installera programvaran	696
Lagra på en brännare	698
Sammankopplad inspelning.....	699
Installera programvaran	700
Styra kameran från en dator.....	701
Utskrift.....	702

18. Material 706

Digitalkamerans tillbehörssystem	707
Använda extra tillbehör	709
Batterigrepp (extra tillval).....	709
Fjärrstyrd avtryckare (extra tillval)	711
Fäste för tripod (extra tillbehör)	712
Nätadapter (extra tillval) och DC-omkopplare (extra tillval).....	713
Visning i skärmen eller sökaren	714
Inspejningsskärm	714
Uppspelningsskärm.....	728
Meddelandefönster	733
Felsökning	736
Strömförsörjning, batteri	736

Inspelning	737
Film.....	742
Visning.....	743
Skärm/sökare	744
Blixt.....	744
Funktion Wi-Fi	745
Tv, dator, skrivare.....	748
Övrigt.....	749
Varningar vid användning	750
Antal bilder som kan tas och tillgänglig inspelningstid med batteriet.....	762
Antal stillbilder som kan tas och filminspelningstid med kort...	766
Lista över standardinställningar, anpassa hur den sparar, tillgängliga inställningar för kopiering.....	771
Lista över funktioner som kan ställas in i varje inspelningsläge	790
Egenskaper.....	797
Varumärken och licenser	809

1. Introduktion

- Före användning: 19
- Standardtillbehör: 22
- Objektiv som kan användas: 24
- Minneskort som kan användas: 25
- Delarnas benämning: 28

Före användning

❖ Kamerans och objektivets fasta program

Det kan komma uppdateringar av det fasta programmet för att förbättra kamerans möjligheter eller lägga till funktioner.

Kontrollera att det fasta programmet för den kamera/objektiv du har köpt är den senaste versionen.

Vi rekommenderar att du använder den senaste versionen av det fasta programmet.

- För att kontrollera versionen på det fasta programmet i kameran/objektivet, sätter du på objektivet på kameran och väljer [Disp version] i [Inst.] ((Övrigt))-menyn. Du kan även uppdatera det fasta programmet i [Disp version].
- Besök följande supportwebbplats för att få den senaste informationen om det fasta programmet eller för att ladda ned eller uppdatera det fasta programmet:
<https://panasonic.jp/support/global/cs/dsc/>
(Endast engelska)

❖ Hantering av kameran

Var försiktig så att du inte tappar, slår i eller använder onödigt kraft på kameran när du använder den. Det kan leda till ett funktionsfel eller en skada på kameran och objektivet.

Om sand, damm eller vätska hamnar på skärmen, torka då av den med en torr och mjuk duk.

- Pekfunktionerna kanske inte känns av på rätt sätt.

När den används i låga temperaturer mellan (–10 °C och 0 °C)

- Sätt på ett utbytbar Panasonic-objektiv med en rekommenderad drifttemperatur på minst –10 °C innan den används.

Placera inte din hand inuti kamerafattningen.

Det kan orsaka ett fel eller en skada eftersom sensorn är en precisionsenhet.

Om du skakar kameran medan den stängs av, kan en sensor arbeta eller så kan det höras ett skramlande ljud. Detta ljud orsakas av bildstabiliseringsmekanismen i huset. Det är inget funktionsfel.

❖ Stänktålig

Stänktålig är en term som används för att beskriva den extra skyddsnivå som den här kameran ger mot en minimal mängd fukt, vatten eller damm.

Stänktåligheten garanterar inte att skada inte kommer att uppstå om den här kameran utsätts för direktkontakt med vatten.

Vidta följande försiktighetsåtgärder för att minimera eventuella skador:

- Stänktåligheten fungerar tillsammans med de objektiv som är särskilt utformade för att stödja den här funktionen.
- Stäng luckorna, uttagslocken, locken till kontaktpunkterna etc. ordentligt.
- När objektivet eller locken tas bort eller om en lucka är öppen, ska du inte låta sand, damm och fukt komma in.
- Om det hamnar vätska på kameran, torkar du av den med en torr och mjuk duk.

❖ Kondensering (när objektivet, bildsökaren eller skärmen blir immig)

- Kondensering uppstår när det blir skillnader i temperatur eller luftfuktighet. Var försiktig eftersom det kan leda till nedsmutsning, mögel och funktionsfel på objektivet, sökaren och skärmen.
- Om det uppstår kondensering, stäng av kameran och låt den ligga i cirka 2 timmar. Kondenseringen försvinner av sig själv när kamerans temperatur närmar sig omgivningens temperatur.

❖ Se till att göra en provinspelning i förväg

Gör en provinspelning av en viktig händelse i förväg (bröllop etc.) för att kolla att inspelningen sker normalt.

❖ Ingen kompensation för inspelning

Observera att du inte kan få någon kompensation om inspelningen inte kunde genomföras på grund av ett problem med kameran eller kortet.

❖ **Var försiktig med upphovsrätten**

I enlighet med lagen om upphovsrätt, kanske du inte får använda bilderna och ljudet som du har spelat in till något annat än personligt bruk utan tillstånd från upphovsrättsinnehavaren.

Var försiktig eftersom det finns fall där vissa restriktioner gäller även om syftet är personligt bruk.

❖ **Läs även “[Varningar vid användning](#)” (→[Varningar vid användning: 750](#))**

Standardtillbehör

Kontrollera att alla tillbehör finns med innan du börjar använda kameran.

- Tillbehören och deras form varierar beroende på landet eller området där kameran inköpts.
För mer information om tillbehören, se "Operating Instructions <Quick Start Guide>" (medföljer).

- **Digitalkamerahus**

(Det kallas för **kamera** i det här dokumentet.)

- **Batteripaket**

(Det kallas för **batteripaket** eller **batteri** i det här dokumentet.)

– Ladda batteriet före användning.

- **Batteriladdare**

(Den kallas för **batteriladdare** eller **laddare** i det här dokumentet.)

- **Nätadapter**

– Den används för laddning och strömförsörjning.

- **USB-anslutningskabel**

- **Kabelhållare**

- **Axelrem**

- **Kameraskydd**^{*1}

- **Ögonmussla**^{*1}

- **Lock till tillbehörsskon**^{*1}

- **Lucka till batterigreppets kontakt**^{*1}

- **Lock till blixtsynkrouttag**^{*1}

*1 Detta är fäst vid kameran vid köp.

Artiklar som medföljer DC-GH5M2L (objektivtillbehör)

- **Utbytbart objektiv^{*2}:**

H-ES12060 “LEICA DG VARIO-ELMARIT 12–60mm/F2.8–4.0 ASPH./POWER O.I.S.”

- Objektivet är damm- och stänktåligt.
- Rekommenderad drifttemperatur är från –10 °C till 40 °C.

- **Motljuskydd**

- **Objektivskydd^{*3}**

- **Bakre objektivskydd^{*3}**

Artiklar som medföljer DC-GH5M2M (objektivtillbehör)

- **Utbytbart objektiv^{*2}:**

H-FS12060 “LUMIX G VARIO 12–60mm/F3.5–5.6 ASPH./POWER O.I.S.”

- Objektivet är damm- och stänktåligt.
- Rekommenderad drifttemperatur är från 0 °C till 40 °C.

- **Motljuskydd**

- **Objektivskydd^{*3}**

- **Bakre objektivskydd^{*3}**

*2 Det kallas **objektiv** i bruksanvisningen.

*3 Det sitter på objektivet vid inköpstillfället.

- **Minneskortet är ett extra tillbehör.**

- Rådfråga Panasonic-återförsäljaren om du förlorar medföljande tillbehör (du kan köpa tillbehören separat).
- Avfallshantera förpackningen på lämpligt sätt.
- Förvara små delar på ett säkert ställe utom räckhåll för barn.

Objektiv som kan användas

Den här kameran använder särskilda objektiv som är kompatibla med systemet Micro Four Thirds™ för objektivfattningar (Micro Four Thirds mount).



MICRO



MICRO
FOURTHIRDS

Du kan även använda utbytbara objektiv med Leica M-fattning genom att monter för M-fattningsadapter (DMW-MA2M: extra tillbehör).

❖ Om objektivet och dess funktioner

Beroende på vilket objektiv som används kan vissa funktioner som t.ex. autofokus, bildstabilisering och zoomfunktioner vara inaktiverade eller fungera annorlunda.

- **Se kataloger/webbplatser för den senaste informationen om objektiv som stöds.**

<https://panasonic.jp/support/global/cs/dsc/>

(Endast engelska)

- Brännvidderna som är markerade på Micro Four Thirds-objektivet motsvarar den dubbla brännvidden på en 35 mm kamera. (Brännvidderna motsvarar ett 100 mm-objektiv jämfört med 35 mm-standardens när ett 50 mm objektiv används.)

Minneskort som kan användas

Du kan använda följande minneskort i den här kameran. (Gäller från maj 2021)

SD-minneskort/SDHC-minneskort/SDXC-minneskort (Maximal 256 GB)





- SD-minneskort, SDHC-minneskort och SDXC-minneskort kallas med en sammanfattande benämning för **kort** i det här dokumentet.
- Kameran har stöd för kort som uppfyller UHS-hastighetsklass 3 i standarden UHS-I/UHS-II och videohastighetsklass 90 i standarden UHS-II.



-
- Se följande supportwebbplats för den senaste informationen om minneskort med bekräftad funktion:
<https://panasonic.jp/support/global/cs/dsc/>
(Endast engelska)

- Använd kort som har rätt SD-hastighetsklass, UHS-hastighetsklass och videohastighetsklass när du använder följande funktioner.
 - Hastighetsklasserna är standarder för att garantera den lägsta hastigheten som är nödvändig för kontinuerlig skrivning.

[Filinspelning]

Inspelningskvalitetens bithastighet	Hastighetsklass	Exempel på märkning
72 Mbps eller mindre	Klass 10	CLASS  
	UHS-hastighetsklass 1 eller högre	
	Videohastighetsklass 10 eller högre	V10
100 Mbit/s till 200 Mbit/s	UHS-hastighetsklass 3	
	Videohastighetsklass 30 eller högre	V30
400 Mbit/s	Videohastighetsklass 60 eller högre	V60 V90

[6K/4K-FOTO]/[Efterfokus]

Hastighetsklass	Exempel på märkning
UHS-hastighetsklass 3	
Videohastighetsklass 30 eller högre	V30

- Du kan hindra att data skrivs och raderas genom att ställa in skrivskyddet (A) på kortet på "LOCK".
- Data som lagras på kortet kan skadas på grund av elektromagnetiska vågor, statisk elektricitet, eller om det blir något fel på kameran eller kortet. Vi rekommenderar att du säkerhetskopierar viktig data.
- Förvara minneskortet utom räckhåll för barn för att undvika att de stoppar det i munnen och sväljer det.

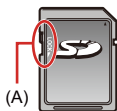

Delarnas benämning

- Kamera: 28
- Lins: 36
- Sökaren/skärmen: 38

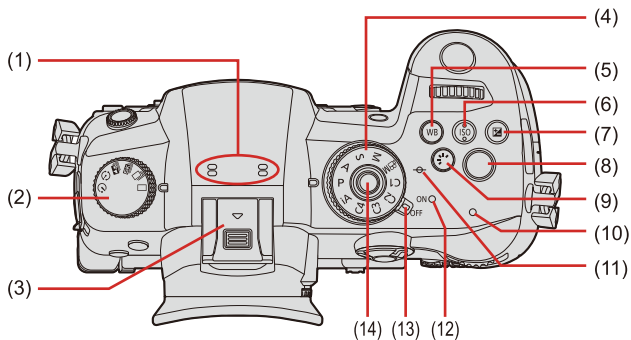

Kamera

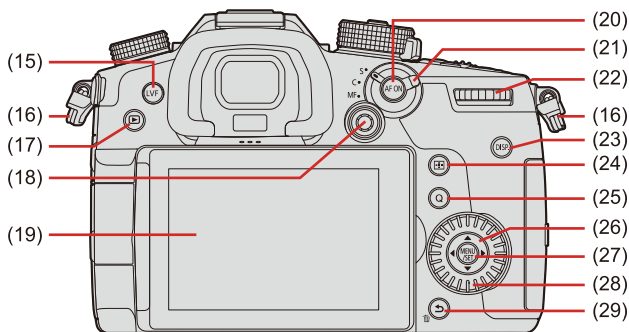

- (1) Stereomikrofon (→[\[Justera ljudinsp.nivå\]: 366](#))
 - Täck inte över mikrofonen med ett finger. Det kommer att bli svårt att spela in ljud.
- (2) Ratt för matningsläge (→[Välja ett matningsläge: 182](#))
- (3) Tillbehörssko (lock till tillbehörssko) (→[Ta bort locket till tillbehörsskon: 305](#))
 - Förvara locket till tillbehörsskon utom räckhåll för små barn som annars kan svälja det.
- (4) Lägesratt (→[Välja Inspelningsläge: 79](#))
- (5) [WB] (Vitbalans)-knapp (→[Vitbalans \(WB\): 278](#))
- (6) [ISO] (ISO-känslighet)-knapp (→[ISO-känslighet: 273](#))
- (7) [] (Exponeringskompensation)-knapp (→[Exponeringskompensation: 269](#))
- (8) Filmknapp (→[Spela in videor: 325](#))
- (9) [] Knapp för (fotostil) (→[\[Fotostil\]: 285](#))
- (10) Laddningslampa (→[Laddningslampans indikering: 50](#))/
Anslutningslampa för NETWORK (→[Anslutningslampa för NETWORK: 611](#))
- (11) [] (Referensmärke för inspelningsavståndet) (→[MF-hjälp-skärmens funktioner: 172](#))
- (12) Statusindikering (→[Ställa in klockan \(När den sätts på för första gången\): 70](#))
- (13) Kamerans av/på-omkopplare (→[Ställa in klockan \(När den sätts på för första gången\): 70](#))
- (14) Låsknapp för lägesratt (→[Välja Inspelningsläge: 79](#))



- (15) [LVF]-knapp (→Växla mellan skärmen och sökaren: 86)
- (16) Ögla för axelrem (→Fästa axelremmen: 41)
- (17) [▶] knapp för (uppspelning) (→Uppspelning av bilder: 444)
- (18) Joystick (→Styrspak: 83)/
Fn-knappar (→Fn-knappar: 471)
Center Fn8, ▲: Fn9, ►: Fn10, ▼: Fn11, ◀: Fn12
- (19) Skärm (→Sökaren/skärmen: 38, Visning i skärmen eller sökaren: 714)/
Pekskärm (→Pekskärm: 84)
- (20) [AF ON]-knapp (→[AF ON]-knapp: 129)
- (21) Spak för fokusläge (→Välja fokusläge: 125)
- (22) Bakre ratt (→Främre ratt/Bakre ratt: 81)
- (23) [DISP.]-knapp (→Växla skärminformationen: 88)
- (24) [] (AF-läge)-knapp (→Använda AF: 127)
- (25) [Q] (Snabbmeny)-knapp (→Snabbmeny: 91)
- (26) Markörknappar (→Markörknappar: 82)/
Fn-knappar (→Fn-knappar: 471)
▲: Fn13, ►: Fn14, ▼: Fn15, ◀: Fn16

- (27) [MENU/SET]-knapp (→[\[MENU/SET\]-knapp: 82, Metoder för användning av menyn: 95](#))
- (28) Kontrollratt (→[Kontrollratt: 81](#))
- (29) [] (Avbryt)-knapp/
[] (Radera)-knapp (→[Radera bilder: 458](#))/
Fn-knapp (Fn1) (→[Fn-knappar: 471](#))

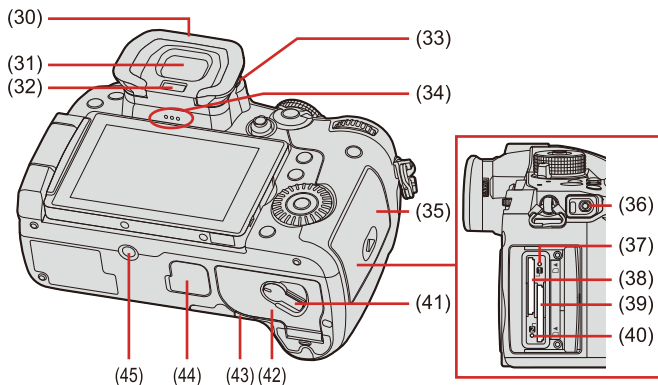

(30) Ögonmussla (→[Rengöring av sökaren: 753](#))

- Förvara ögonmusslan utom räckhåll för barn för att undvika att de stoppar den i munnen och sväljer den.

(31) Bildsökare (→[Sökaren/skärmen: 38](#), [Växla mellan skärmen och sökaren: 86](#), [Visning i skärmen eller sökaren: 714](#))

(32) Ögonsensor (→[Växla mellan skärmen och sökaren: 86](#))

(33) Ratt för diopterjustering (→[Justera bildsökarens diopter: 85](#))

(34) Högtalare (→[\[Pipljud\]: 588](#))

(35) Kortlucka (→[Sätta i kort \(extra tillbehör\): 59](#))

(36) [REMOTE]-anslutning (→[Fjärrstyrd avtryckare \(extra tillval\): 711](#))

(37) Lampa för kortåtkomst 1 (→[Kortets åtkomstindikeringar: 60](#))

(38) Kortplats 1 (→[Sätta i kort \(extra tillbehör\): 59](#))

(39) Kortplats 2 (→[Sätta i kort \(extra tillbehör\): 59](#))

(40) Lampa för kortåtkomst 2 (→[Kortets åtkomstindikeringar: 60](#))

(41) Låsreglage till batteriluckan (→[Sätta i batteriet: 47](#))

(42) Batterilucka (→[Sätta i batteriet: 47](#))

- (43) DC-omvandlarens lock (→ [Nätadapter \(extra tillval\)](#) och [DC-omkopplare \(extra tillval\)](#): 713)
- När du använder en AC-adapter, se till att du har [Panasonics DC-omkopplare \(DMW-DCC17: extra tillval\)](#) och [AC-adapter \(DMW-AC10: extra tillval\)](#).
 - Använd alltid en nätadapter från [Panasonic \(DMW-AC10: extra tillval\)](#).
 - När du använder en nätadapter (extra tillbehör) ska nätkabeln som medföljer nätadaptern (extra tillbehör) användas.
- (44) Batterigreppets kontakt (lucka till batterigreppets kontakt) (→ [Batterigrepp \(extra tillval\)](#): 709)
- Förvara luckan till batterigreppets kontakt utom räckhåll för små barn för att förhindra att de sväljer den.
- (45) Stativgänga (→ [Trebensstativ: 760](#))
- Om du försöker montera ett stativ med en skruvlängd på 5,5 mm eller mer, kommer du inte att kunna fästa den säkert på plats, eller så kan den skada kameran.

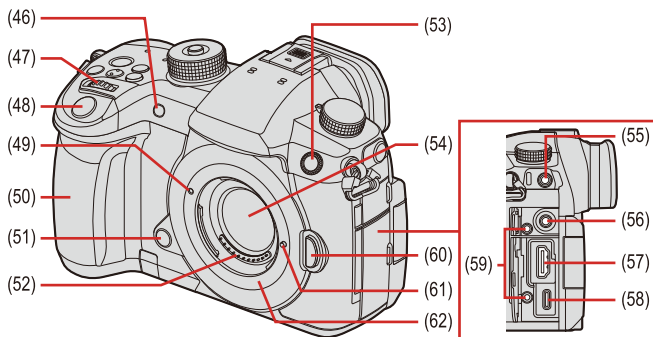

- (46) Lampa för självutlösning (→[Fotografering med självutlösaren: 227](#))/
AF-hjälplampa (→[\[AF-hjälplampa\]: 523](#))
- (47) Främre ratt (→[Främre ratt/Bakre ratt: 81](#))
- (48) Avtryckarknapp (→[Inspelning: 77](#))
- (49) Markering för montering av objektiv (→[Sätta fast ett objektiv: 63](#))
- (50) Handtag
- (51) Förhandsvisningsläge (→[Förhandsgranskningsläge: 267](#))/
Fn-knapp (Fn2) (→[Fn-knappar: 471](#))
- (52) Kontaktpunkter
- (53) Blixtsynkroniseringsuttag (lock till blixtsynkrouttag) (→[Anslut en synkroniseringskabel till blixtsynkroniseringsuttaget: 306](#))
- Använd en extern blyxt med en synkroniseringsspänning på 400 V eller lägre.
 - Förvara locket till blixtsynkroniseringsuttaget oåtkomligt för barn för att förhindra att de sväljer det.
- (54) Sensor
- (55) [MIC]-anslutning (→[Externa mikrofoner \(extra tillbehör\): 436](#))

(56) Hörlursuttag (→[Hörlurar: 441](#))

- För stort ljudtryck från öronsnäckor och hörlurar kan orsaka hörsel förluster.

(57) [HDMI]-anslutning (→[Utmatning via HDMI \(HDMI-utgång\): 422](#), [\[HDMI\]-uttag: 688](#))

(58) USB-port (→[Sätta i ett batteri i kameran för att ladda det: 49](#), [USB port: 689](#))

(59) Fäste för kabelhållare (→[Hur du fäster kabelhållaren: 424](#))

(60) Objektivets låsknapp (→[Ta bort ett objektiv: 65](#))

(61) Skruv till linsskydd

(62) Hållare

Lins

H-ES12060

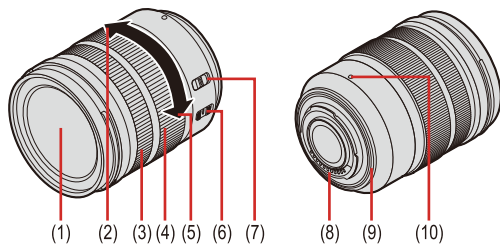

H-FS12060

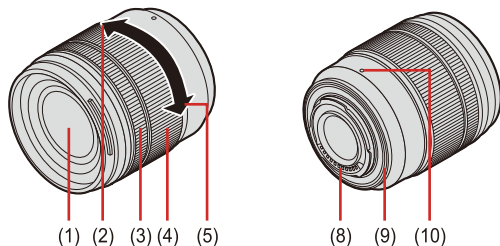

- (1) Linsyta
- (2) Tele
- (3) Fokusring (→ [Justera fokus.: 169](#))
- (4) Zoomring (→ [Ta bilder med zoom: 174](#))
- (5) Vidvinkel
- (6) O.I.S.-omkopplare
- (7) [AF/MF]-knapp

- När antingen objektivets [AF/MF]-knapp eller kamerans inställning står på [MF], är manuell fokus (MF) aktiverad.

(8) Kontaktpunkt

(9) Gummi i objektivets fattning

(10) Markering för montering av objektiv (→ [Sätta fast ett objektiv: 63](#))

Sökaren/skärmen

Vid köptillfället visar sökaren eller skärmen följande ikoner.

- För information om andra symboler än de som beskrivs här (→ [Visning i skärmen](#) eller sökaren: 714)

Bildsökare

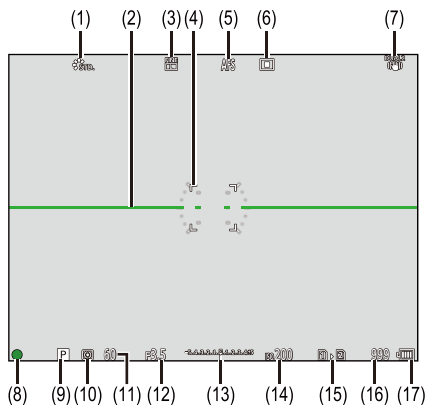

Skärm

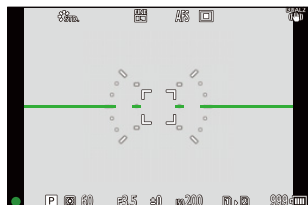

- (1) Fotostil
- (2) Nivåmätare
- (3) Bildkvalitet/Bildstorlek
- (4) AF-område
- (5) Fokusläge
- (6) AF-läge
- (7) Bildstabilisator
- (8) Fokus (grön)/Inspelningsläge (röd)
- (9) Inspelningsläge
- (10) Mätningläge
- (11) Slutartid
- (12) Bländarvärde
- (13) Värde för exponeringskompensation/
Manuell exponeringshjälp
- (14) ISO-känslighet
- (15) Kortplats/Funktion för dubbel kortplats
- (16) Antal stillbilder som kan tas/
Antal bilder som kan tas kontinuerligt
- (17) Batteriindikering

• Tryck på [>] för att växla mellan att visa och dölja nivåmätaren.

2. Komma igång

- Fästa axelremmen: 41
- Att ladda batteriet: 43
- Sätta i kort (extra tillbehör): 59
- Sätta fast ett objektiv: 63
- Justera skärmens riktning och vinkel: 69
- Ställa in klockan (När den sätts på för första gången): 70

Fästa axelremmen

Fäst en axelrem i kameran enligt följande procedur, så att du inte tappar den.

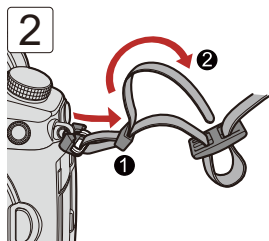
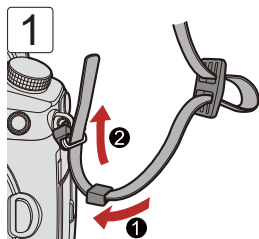

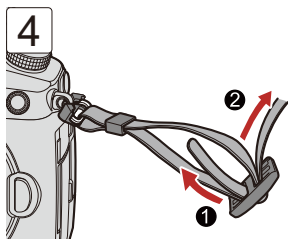
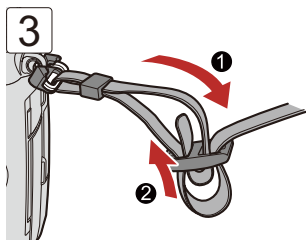

- Dra i axelremmen och kontrollera att den inte dras ut.
- Fäst axelremmens motsatta ände på samma sätt.
- Sätt axelremmen över din axel.
 - Fäst inte runt nacken.
Det kan leda till skada eller olycka.
- Lämna aldrig axelremmen där ett barn kan få tag på den.
 - Det kan orsaka en olycka om remmen oavsiktligt vrids om halsen.

Att ladda batteriet

- Laddning med laddaren: 44
- Sätta i batteriet: 47
- Sätta i ett batteri i kameran för att ladda det: 49
- Använda kameran medan den förses med ström (strömförsörjning eller laddning): 53
- Noter om laddning och strömförsörjning: 55
- [Energisparläge]: 57

Du kan antingen ladda batteriet med den medföljande laddaren eller i kamerahuset.

Du kan även slå på kameran och strömförsörja den från ett eluttag.

- Det batteri som kan användas i kameran är DMW-BLK22/DMW-BLF19. (Gäller från maj 2021)
 - Du kan även använda DMW-BLF19 (extra tillbehör), men eftersom den har lägre batterikapacitet än DMW-BLK22 (medföljer/extra tillbehör), rekommenderas du att använda DMW-BLK22 (medföljer/extra tillbehör).

• Batteriet är inte laddat vid inköpstillfället. Ladda batteriet innan det används.

Laddning med laddaren

Laddningstid: ca. 230 min

- Använd den medföljande laddaren och nätadaptern.
- Den indikerade laddningstiden gäller när batteriet har laddats ur helt. Laddningstiden kan variera beroende på hur batteriet har använts. Batteriets laddningstid kan vara längre än normalt i varma/kalla omgivningar eller om batteriet inte har laddats under en lång tid.

- **Använd de produkter som följde med kameran vid laddning.**
- Använd laddaren inomhus.

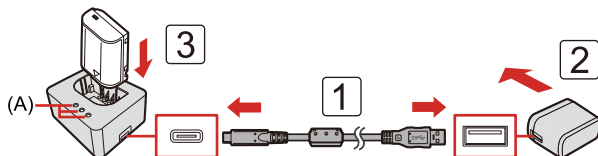

1 Anslut laddaren och nätadaptern med USB-anslutningskabeln.

- Håll i kontakterna och sätt i dem rakt eller dra ur dem rakt.
(Sätts den i vinklad, kan det deformera uttaget och orsaka ett funktionsfel.)

2 Anslut nätadaptern till ett eluttag.

3 Sätt i batteriet.

- [CHARGE]-lampan (A) blinkar och laddningen börjar.

- Använd inga andra USB-anslutningskablar än den medföljande USB-anslutningskabeln.
Detta kan orsaka ett funktionsfel.
- Använd inga andra nätadapterar än den som medföljer.
Detta kan orsaka ett funktionsfel.

❖ [CHARGE]-lampans indikeringar

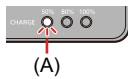
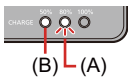
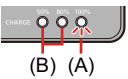
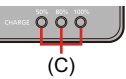
Laddningss tatus	0 % till 49 %	50 % till 79 %	80 % till 99 %	100 %
[CHARGE]- ampa.				

- (A) Blinkar
- (B) På
- (C) Off

- Om batteriet sätts i när laddaren inte är ansluten till någon strömkälla kommer laddningslampan att tändas under en viss period så att du kan bekräfta batterinivån.

- Efter laddning drar du ur anslutningen till strömkällan och tar ur batteriet.
- Om [50%]-lampan blinkar snabbt, laddas det inte.
 - Batteriets eller omgivningens temperatur är antingen för hög eller för låg. Försök att ladda batteriet i en omgivningstemperatur mellan 10 °C och 30 °C.
 - Kontakterna på laddaren eller batteriets poler är smutsiga. Dra ut anslutningen till strömkällan och torka med en torr trasa.

Sätta i batteriet

- Använd alltid original Panasonic batterier (DMW-BLK22/DMW-BLF19).
 - DMW-BLF19 (extra tillbehör) har en lägre batterikapacitet än DMW-BLK22.
- Om du använder andra batterier, kan vi inte garantera produktens kvalitet.

• Kontrollera att kamerans on/off-omkopplare är inställd på [OFF].

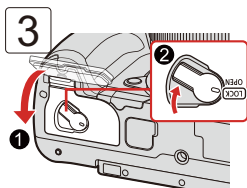
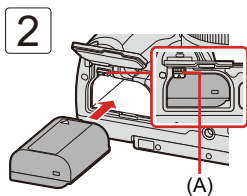
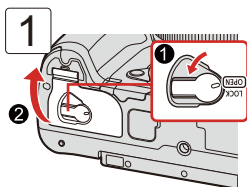

- Kontrollera att reglaget (A) håller batteriet på plats.

❖ Ta ur batteriet

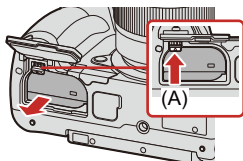

- 1 Ställ in kamerans on/off-brytare på [OFF].
- 2 Öppna batteriluckan.
 - Kontrollera att lampan för kortåtkomst är släckt och öppna sedan batteriluckan. (→ [Kortets åtkomstindikeringar: 60](#))
- 3 Tryck spärren (A) i pilens riktning och ta sedan ur batteriet.

- Se till att det inte fastnat några främmande föremål på insidan (gummipackningen) av batteriluckan.
- Ta ur batteriet efter användning. (Batteriet kommer att laddas ur om det lämnas kvar i kameran under en längre tid.)
- Batteriet blir varmt efter användning, under laddning och omedelbart efter laddning. Kameran blir också varm under användning. Det är inget funktionsfel.
- Var försiktig när du tar bort batteriet eftersom batteriet kommer att hoppa ut.

Sätta i ett batteri i kameran för att ladda det

Laddningstid: ca. 220 min

- Använd kamerahuset och den medföljande nätadaptern.
- Den indikerade laddningstiden gäller när batteriet har laddats ur helt. Laddningstiden kan variera beroende på hur batteriet har använts. Batteriets laddningstid kan vara längre än normalt i varma/kalla omgivningar eller om batteriet inte har laddats under en lång tid.

- **Använd de produkter som följde med kameran vid laddning.**
- Det går inte att ladda batteriet som sitter i batterigreppet (DMW-BGGH5:extra tillval).

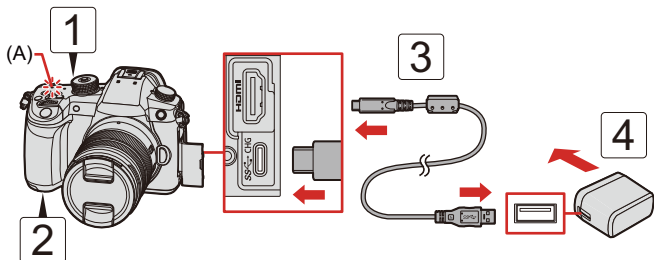

- 1 Ställ in kamerans on/off-brytare på [OFF].**
- 2 Sätt i batteriet i kameran.**
- 3 Anslut kamerans USB-anslutning till nätadaptern med USB-anslutningskabeln.**
 - Kontrollera riktningen på uttag och håll rakt för att stoppa i/ta ur stickkontakten.
(Om de sätts i vinklade kan det orsaka deformation eller ett funktionsfel)
- 4 Anslut nätadaptern till ett eluttag.**
 - Laddningslampan (A) blinkar rött och laddningen påbörjas.

❖ Laddningslampans indikeringar

(A) Laddningslampa (röd)

Tänd: Laddningen pågår

Släckt: Laddningen är slutförd.

Blinkar: Laddningsfel

- Du kan även ladda batteriet genom att ansluta en USB-enhet (PC, etc.) till kameran med USB-anslutningskabeln.
I så fall kan laddningen ta en stund.
- Använd inga andra USB-anslutningskablar än den medföljande USB-anslutningskabeln.
Detta kan orsaka ett funktionsfel.
- Använd inga andra nätadapterar än den som medföljer.
Detta kan orsaka ett funktionsfel.
- Dra ut anslutningen till strömkällan efter laddningen.
- När laddningslampan blinkar rött går det inte att ladda.
 - Batteriets eller omgivningens temperatur är antingen för hög eller för låg.
Försök att ladda batteriet i en omgivningstemperatur mellan 10 °C och 30 °C.
 - Batteriets poler är smutsiga.
Ta ur batteriet och torka av smutsen med en torr trasa.
- Även om kamerans strömbrytare är inställd på [OFF], och kameran således är avstängd, förbrukar den ström.
Dra ur stickkontakten ur eluttaget när kameran inte kommer att användas under en lång period, för att spara ström.

❖ Strömförsörjning

Om det sitter ett batteri i kameran som laddas av nätadaptern (medföljer), och kameran slås på, så kan du spela in medan du strömförsörjer.

- [] visas på skärmen när kameran har strömförsörjning.

- Du kan även strömförsörja kameran via en USB-anslutningskabel och en USB-enhet (PC, etc.)
- Det går inte att ladda batteriet när kameran drivs med ström.
- Stäng av kameran innan du ansluter eller drar ut nätadaptern.
- Den återstående laddningen i batteriet kan minska beroende på användningsförhållandena. När batterinivån är i botten, kommer kameran att stängas av.
- Om kamerans temperatur stiger kan [] visas, inspelningen stanna och vissa funktioner kan bli tillfälligt otillgängliga. Vänta tills kameran har svalnat.
- Beroende på strömförsörjningsförmågan i den anslutna enheten, kanske det inte går att få någon strömförsörjning.

Använda kameran medan den förses med ström (strömförsörjning eller laddning)

Eftersom kameran och artiklar som levereras med batteriladdaren (DMW-BTC15: extra tillbehör) är kompatibla med USB PD (USB Power Delivery), så kan du ladda medan kameran får ström.

Anslut batteriladdarens USB-anslutningskabel, nätadapter och nätkabel (DMW-BTC15: extra tillbehör) till kameran.

Laddningstid: ca. 170 min

- Använd kamerahuset och den medföljande nätadaptern med batteriladdaren. (DMW-BTC15: extra tillbehör) Kameran är avstängd.
- Den indikerade laddningstiden gäller när batteriet har laddats ur helt. Laddningstiden kan variera beroende på hur batteriet har använts. Batteriets laddningstid kan vara längre än normalt i varma/kalla omgivningar eller om batteriet inte har laddats under en lång tid.

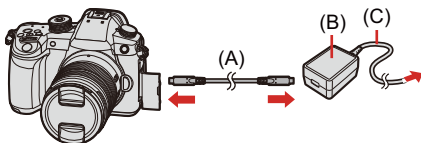

(A) USB-anslutningskabel

(B) Nätadapter

(C) Nätkabel

- Sätt i batteriet i kameran.
- Anslut med den USB-anslutningskabeln för batteriladdaren (DMW-BTC15: extra tillbehör).
- När kameran är på, kommer laddningen att ta längre tid än när kameran är avstängd.

- Även vid anslutning till enheter som stöder USB PD, kanske du inte kan ladda medan kameran används.
- Om du ansluter till enheter (dator etc.) som inte stöder USB PD och sätter på kameran, kommer de bara att ge ström.
- Stäng av kameran innan du sätter i eller drar ut nätkontakten.
- Den återstående laddningen i batteriet kan minska beroende på användningsförhållandena. När batterinivån är i botten, kommer kameran att stängas av.
- Beroende på strömförsörjningsförmågan i den anslutna enheten, kanske det inte går att få någon strömförsörjning.

Noter om laddning och strömförsörjning

❖ Strömindikatorer

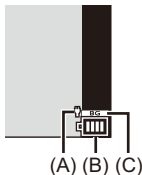

(A) USB-anslutningskabeln ger ström.

(B) Batteriindikering

(C) Använda batteriet i batterigreppet

	75 % eller högre
	50 % till 74 %
	25 % till 49 %
	24 % eller lägre
 Blinkar rött	Lågt batteri (Statusindikeringen blinkar också.) <ul style="list-style-type: none">• Ladda eller byt ut batteriet.

- Batterinivån som visas på skärmen är ungefärlig.

- Vi rekommenderar att ett äkta batteripaket från Panasonic används, för att garantera att säkra produkter används.
Det finns en risk att användning av andra batteripaket kan orsaka brand och/eller explosion.
Observera att vi inte är ansvariga för några olyckor eller fel som uppstår på grund av användning av oäkta batteripaket.
- Lämna inga metallföremål (till exempel klämmor) i närheten av strömpluggens kontaktytor.
Det kan annars leda till eldsvåda och/eller elektriska stötar genom kortslutning eller den värme som utvecklas.
- Använd inte nätadaptern eller USB-anslutningskablarna med några andra enheter.
Detta kan orsaka ett funktionsfel.
- Använd inte USB-förlängningskablar eller USB-adaptrar.
- Batteriet kan laddas om även om det fortfarande har laddning kvar, men vi rekommenderar inte att toppa batteriets laddning ofta, när batteriet är fulladdat. (På grund av dess egenskaper kan det svälla.)
- Om det är strömavbrott eller något annat problem med eluttaget, kanske laddningen inte slutförs.
Sätt i stickkontakten igen.
- Anslut inte till ett USB-uttag på tangentbord, skrivare, eller USB-hubbar.
- Om den anslutna datorn går in i strömsparläge, kan laddningen eller strömförsörjningen stoppas.
- Om batteriindikeringen inte visar [] även fast laddningen är klar, kan batteriet vara på väg att försämrats.
Försök att inte använda det batteriet.

[Energisparläge]

Detta är en funktion som automatiskt sätter kameran i viloläge (energispar) eller stänger av sökaren eller skärmen om du inte utför någon åtgärd inom en inställd tid. Detta minskar batteriförbrukningen.



➔ [] ➔ [] ➔ **Välj [Energisparläge]**

[Viloläge]	Ställer in tiden som ska gå innan kameran sätts i viloläge.	
[Viloläge (Wi-Fi)]	Sätter kameran i viloläge 15 minuter efter att den kopplats bort från Wi-Fi.	
[Auto LVF/ skärm av]	Ställer in tiden som ska gå innan sökaren eller skärmen stängs av. (Kameran stängs inte av.)	
[Strömspar LVF-foto]	Sätter kameran i viloläge när inspelningsskärmen visas på skärmen med, när automatisk växling mellan bildsökare och skärm är aktiverad.	
	[Sätt i viloläge]	Ställer in tiden som ska gå innan kameran sätts i viloläge.
	[Aktiveringsmetod]	Ställer in skärmen där kameran sätts i viloläge. [Endast kontrollpanel]: Ställer kameran i viloläge endast när kontrollpanelen (➔ Växla skärminformationen: 88) visas. [Vid inspelning i standbyläge]: Sätter kameran i viloläge från vilken skärm som helst under inspelningsstandby.

- Om du ska återgå från [Viloläge], [Viloläge (Wi-Fi)] eller [Strömspar LVF-foto], gör du en av följande åtgärder:
 - Tryck in avtryckarknappen halvvägs.
 - Ställ in kamerans strömbrytare på [OFF] och sedan på [ON] igen.
- Tryck på valfri knapp för att återgå från [Auto LVF/skärm av].

- [Energisparläge] är inte tillgänglig i följande fall:
 - När du är ansluten till en dator eller skrivare.
 - Vid filminspelning eller filmuppspelning.
 - Vid inspelning med [6K/4K Pre-Burst]
 - Vid [Time lapse foto].
 - När du spelar in med [Stop Motion Animering] (när [Auto. Fotografering] är inställd).
 - Vid inspelning med [Multiexponering]
 - Vid inspelning med [Fokusöverföring]
 - Vid [Bildspel].
 - Under HDMI-utmatning vid inspelning

Sätta i kort (extra tillbehör)

- **Formatera korten (initialisering): 62**

Den här kameran har en funktion för dubbel kortplats. När du använder två kort är inspelning med vidarekoppling, backupinspelning och allokeringsinspelning tillgängliga.

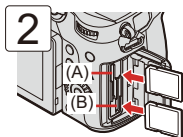
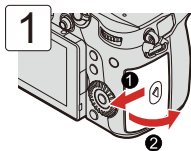

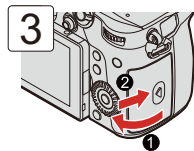

(A) Kortplats 1

(B) Kortplats 2



- Matcha kortens riktning enligt figuren och sätt sedan i dem ordentligt tills det klickar.

- Du kan ställa in hur inspelningen till kortplats 1 och 2 utförs.

[] ⇒ [] ⇒ [Funktion dubbla kortplatser] (→[Funktion dubbla kortplatser]: 118)

❖ Kortets åtkomstindikeringar

Lampan för kortåtkomst (C) tänds när kortet används.

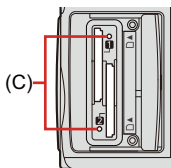

- **Använd inte följande funktioner under åtkomst.**

Kameran kanske inte fungerar korrekt eller så kan kortet och de lagrade bilderna skadas.

- Stänga av kameran.
- Ta ur batteriet eller kortet eller dra ut stickkontakten.
- Utsätt kameran för vibrationer, stötar eller statisk elektricitet.

❖ Ta ur ett kort

- 1 Öppna kortluckan.
- 2 Tryck på kortet tills du hör att det klickar och dra sedan kortet rakt ut.

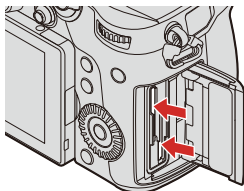

- Kortet kan vara varmt direkt efter att kameran har använts.

Formatera korten (initialisering)

Formatera korten i kameran innan du använder dem för att garantera optimal prestanda på korten.

- När ett kort formateras, raderas all data som lagrats på kortet och den kan inte återställas.



Spara en säkerhetskopia på nödvändig data innan du formaterar kortet.



⇒ [] ⇒ [] ⇒ **Välj [Kortformat]**

Inställningar: [Kortplats 1]/[Kortplats 2]

- Stäng inte av kameran och använd inte någon annan funktion under formateringen.
- Se till att du inte stänger av kameran medan formateringen pågår.
- Om kortet har formaterats på en dator eller någon annan enhet, formatera det på nytt i kameran.
- Du kan formatera kortet och samtidigt spara kameran inställningsinformation på kortet:

[] ⇒ [] ⇒ [Spara/Återställ Kamerainst.] ⇒ [Behåll inst. vid formatering]
(⇒ [\[Spara/Återställ Kamerainst.\]: 505](#))

Sätta fast ett objektiv

• Fästa motljusskyddet: 66

- Kontrollera att kamerans on/off-omkopplare är inställd på [OFF].
- Byt objektivet på en plats som är fri från smuts och damm. Om smuts och damm hamnar på objektivet (→ [Smuts på bildsensorn: 752](#))
- Byt objektivet medan objektivskyddet sitter på.

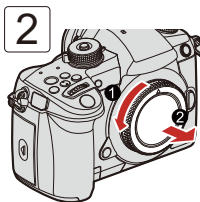
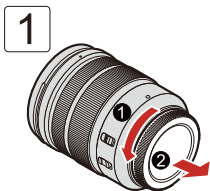

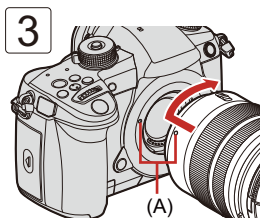

(A) Markering för montering av objektiv

- När du har monterat ett objektiv som inte har någon kommunikationsfunktion för den här kameran, visas ett meddelande, när du har satt på kameran som ber dig att bekräfta objektivets information. När du väljer [Ja], kan du registrera brännvidden för det objektiv du har valt. (→ [\[Objektivinformation\]: 249](#))
- Sätt i objektivet rakt.
Om du sätter i det vinklat när det ska fästas, kan det skada kameran
objektivfattning.

❖ Ta bort ett objektiv

- 1 Medan du trycker på objektivets frigöringsknapp (B), vrider du objektivet i pilens riktning tills det tar stopp och tar sedan av det.

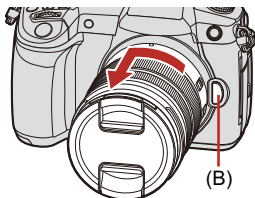

- Se till att du sätter på kameraskyddet och det bakre objektivskyddet efter att du tagit bort objektivet.

Fästa motljusskyddet

Vid fotografering i starkt motljus, kan ett motljusskydd minska oönskat ljus i bilderna och sänkningen av kontrasten som ett resultat av den oregelbundna ljusreflektionen som uppstår i objektivet.

Det gör att du kan ta fler vackra bilder genom att skärma av överflödigt ljus.

När du ska montera motljusskyddet (blomformat) som medföljer det utbytbara objektivet (H-ES12060/H-FS12060)

Håll ljusskyddet genom att placera fingrarna enligt figuren.

- Håll inte motljusskyddet på ett sådant sätt att det böjs.



- 1 Rikta in markeringen (A) (●) på motljusskyddet mot markeringen på objektivets kant.**

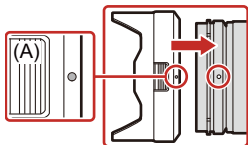

- 2 Vrid motljusskyddet i pilens riktning för att rikta in markeringen (B) (◐) på motljusskyddet mot markeringen på objektivets topp.**

- Fäst motljusskyddet genom att vrida det tills det klickar.

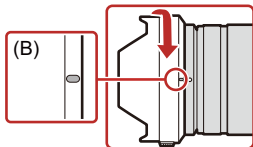

❖ Ta bort motljusskyddet (H-ES12060)

- 1 Medan du trycker på motljusskyddets knapp (C), vridar du motljusskyddet i pilens riktning och tar av det.

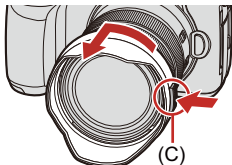

❖ När du bär kameran

- Motljusskyddet går att montera i omvänd riktning.

Exempel: H-ES12060

- 1 Rikta in markeringen (B) () på motljusskyddet mot markeringen på objektivets kant.
- 2 Sätt fast motljusskyddet genom att vrida det i pilens riktning tills det klickar.

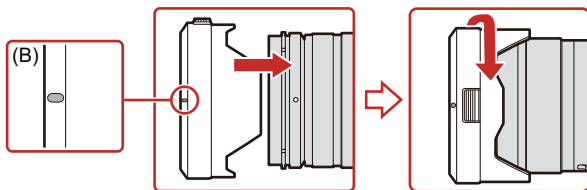

Justera skärmens riktning och vinkel

Vid inköpstillfället är skärmen infälld i kamerahuset.

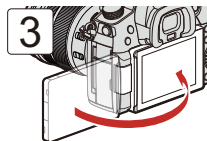
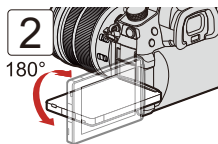
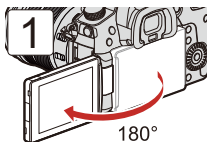

- Justeringsvinkeln är bara ett riktvärde.
- Använd inte för mycket kraft på skärmen. Det kan orsaka skador eller funktionsfel.
- Stäng skärmen, med skärmsidan inåt när du inte använder kameran.

Ställa in klockan (När den sätts på för första gången)

• Klockinställning: 70

När du sätter på kameran för första gången, visas en skärm för att ställa in tidszonen och klockan.

Se till att du ställer in dessa inställningar innan den används för att garantera att bilderna tas med rätt information om datum och tid.

Klockinställning



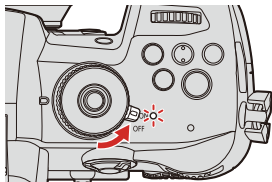

1 Ställ in kamerans on/off-brytare på [ON].

- När kameran sätts på tänds statusindikator.
- Om skärmens språkvalsfönster inte visas, gå till steg 4.





2 När [Ställ in språk] visas, trycker du på eller .

3 Ställ in språket.

- Tryck på   för att välja språk och tryck sedan på  eller .

4 När [Ställ in tidszon] visas, trycker du på eller .

5 Ställ in tidszonen.

- Tryck på ◀▶ för att välja tidszon och tryck sedan på  eller .
- Tryck på ▲ om du använder sommartid []. (Tiden kommer att flyttas framåt 1 timme.)
Återgå till normal tid genom att trycka på ▲ igen.



(A)

(A) Tidsskillnad från GMT (Greenwich Mean Time)

6 När [Ställ klockan] visas, trycker du på eller .



7 Ställa in klockan.

◀▶: Välj ett alternativ (år, månad, dag, timme, minut eller sekund).

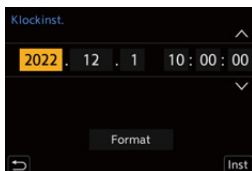
▲▼: Välj ett värde.



Att ställa in visningsordningen (B) och tid- och datumformat (C)

- Tryck på ▶◀ för att välja tidszon [Format] och tryck sedan på  eller , så visas skärmen för att ställa in visningsordningen och tidvisningsformatet.

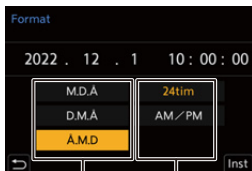





(B)

(C)

8 Bekräfta ditt val.

- Tryck på  eller .

9 När [Klockinställning är klar.] visas, trycker du på eller .

- Om kameran används utan att ställa in klockan, kommer den att vara inställd på "0:00:00 1/1/2021".
- Klockinställningen sparas i cirka 3 månader om det inbyggda klockbatteriet används, även utan batteriet.
(Lämna det fulladdade batteriet i kameran i cirka 24 timmar för att ladda det inbyggda batteriet.)
- Det går att ändra [Tidszon] och [Klockinst.] i menyn:
 - [] ⇒ [] ⇒ [Tidszon] (⇒ [Tidszon]: 594)
 - [] ⇒ [] ⇒ [Klockinst.]

3. Grundläggande funktioner

- Grundläggande inspelningsfunktioner: 75
- Funktioner för att ställa in kameran: 80
- Inställningar för visning på bildskärm/i bildsökare: 85
- Snabbmeny: 91
- Kontrollpanel: 93
- Metoder för användning av menyn: 95
- Intelligent Automatiskt läge: 101
- Fotografering med pekfunktioner: 108

Grundläggande inspelningsfunktioner

- Hur du håller kameran: 75
- Inspelning: 77
- Välja Inspelningsläge: 79

Hur du håller kameran

Håll kameran så att den inte flyttar sig vid inspelning för att minimera kameraskakning.

Håll kameran med båda händerna, håll armarna stilla längs med kroppen och stå med fötterna lika brett som axlarnas bredd.

- Håll kameran ordentligt genom att omsluta kameragreppet med höger hand.
- Stöd objektivet underifrån med din vänstra hand.
- Täck inte över AF-hjälplampan (A) eller mikrofonen (B) med fingrarna eller andra föremål.

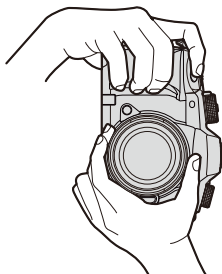
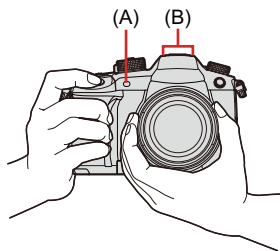

❖ Funktion för att upptäcka vertikal riktning



Denna funktion upptäcker om bilderna togs när kameran hölls i vertikal riktning.

Med standardinställningarna kommer bilderna att visas automatiskt i vertikal riktning.

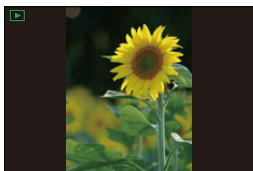
- Om du ställer in [Roterar disp] på [OFF], kommer bilderna att visas utan att roteras.
(→[Roterar disp]: 600)



- När kameran lutar kraftigt uppåt eller nedåt, kanske funktionen för vertikal riktningdetektering inte fungerar korrekt.
- Du kan ställa in om kamerans vertikala riktning ska spelas in eller inte vid filminspelning.

[] ⇒ [] ⇒ [Vertikalt videoformat (Video)] (→[Vertikalt videoformat (Video)]: 582)

Inspelning

1 Justera fokus.

- Tryck ner avtryckarknappen halvvägs (tryck ned den försiktigt).

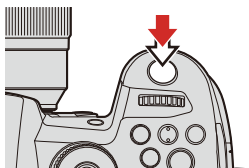

- Bländarvärdet (A) och slutartiden (B) visas.
(När det inte går att få korrekt exponering, blinkar indikatorerna rött.)
- När motivet är i fokus, tänds fokusindikatorn (C).
(När motivet inte är i fokus, blinkar indikatorn.)
- Du kan även utföra samma åtgärd genom att trycka på [AF ON].

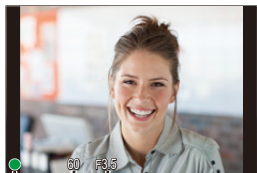

(C) (B) (A)

2 Starta inspelningen.

- Tryck ner avtryckarknappen helt (tryck ned den ytterligare).
- Vid inspelning av film, trycker du på filmknappen. (→ [10. Spela in film: 324](#))

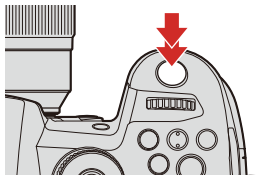

- Det går att visa de tagna bilderna automatiskt genom att ställa in [Auto återvisn.] i [Anpassad] ([Skärm/display (foto)])-menyn. Du kan även ändra hur länge bilden visas, till den inställning du föredrar. (→ [\[Auto återvisn.\]: 564](#))
- **Med standardinställningarna kan du inte ta en bild innan motivet är i fokus. Om du ställer in [Prioritet för fokus/slutare] i [Anpassad] menyn ([Fokus/slutare]) på [BALANCE] eller [RELEASE], kommer du att kunna ta en bild även när motivet inte är i fokus. (→ [\[Prioritet för fokus/slutare\]: 553](#))**

Välja Inspelningsläge

1 Tryck på lägesrattens låsknapp (1) för att låsa upp den.

- Ratten är låst om lägesrattens låsknapp är nedtryckt. Varje tryck låser/låser upp ratten.

2 Vrid lägesratten (2) och justera inspelningsläget.

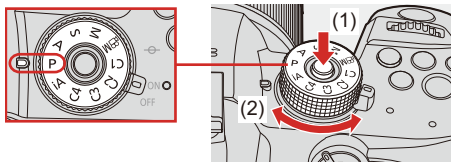

[iA]	Intelligent Automatiskt läge (→ Intelligent Automatiskt läge: 101)
[P]	Programläge för AE (→ Programläge för AE: 253)
[A]	AE-läge för bländarprioritet (→ AE-läge för bländarprioritet: 257)
[S]	AE-läge för slutarprioritet (→ AE-läge för slutarprioritet: 260)
[M]	Manuellt exponeringsläge (→ Manuellt exponeringsläge: 263)
[M]	Läget för kreativa videobilder (→ Läget för kreativa videobilder: 330)
[C1]/[C2]/[C3]/ [C4]	Användaranpassat läge (→ Användaranpassat läge: 498)

Funktioner för att ställa in kameran

När du ändrar kamerainställningarna, använder du kameran med hjälp av följande funktionsdelar.

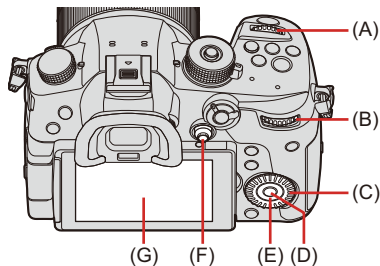

- (A) Främre ratt
- (B) Bakre ratt
- (C) Kontrollratt
- (D) [MENU/SET]-knapp
- (E) Markörknappar
- (F) Styrspak
- (G) Peka på skärmen

❖ Främre ratt/Bakre ratt

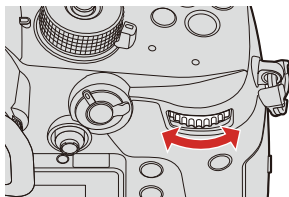
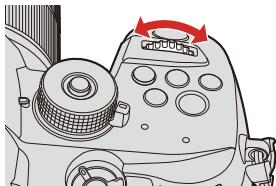

Rotera:

Väljer ett alternativ eller ett numeriskt värde.

❖ Kontrollratt

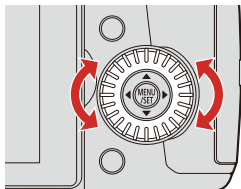

Rotera:

Väljer ett alternativ eller ett numeriskt värde.

❖ Markörknappar

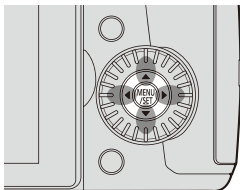

Tryck på:

Väljer ett alternativ eller ett numeriskt värde.

❖ [MENU/SET]-knapp

Tryck på:

Bekräftar en inställning.

- Visar menyn under inspelning och uppspelning.

❖ Styrspak

Styrspaken kan användas i fyra riktningar genom att luta den uppåt, nedåt, åt vänster, åt höger och genom att trycka på mittdelen.

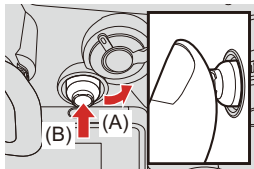



(A) **Luta:** Väljer ett alternativ eller ett numeriskt värde eller flyttar en position.

- Placera fingret mitt på joysticken innan du lutar den. Joysticken kanske inte fungerar som väntat när du trycker på sidorna.

(B) **Trycka:** Bekräftar en inställning.

- Du kan registrera [Användningslås] till Fn-knappen för att inaktivera användningen av funktionsdelarna:

[] ⇒ [] ⇒ [Fn-knappinställning] ⇒ [Inställning i inspelningsläge] ⇒ [Användningslås] (→ [Fn-knappar: 471](#))

❖ Pekskärm

Man kan använda funktioner genom att toucha ikonerna, rullningslisterna, menyerna och andra alternativ som visas på skärmen.

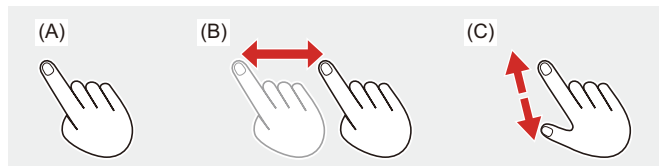

(A) Tryck

Det att toucha och sedan lyfta ditt finger från pekskärmen.

(B) Dra



Det att flytta ett finger medan det touchar pekskärmen.

(C) Dra isär/nypa ihop (öka/minska)

Det att öka avståndet mellan två fingrar (dra isär) och att minska avståndet mellan två fingrar (nypa ihop) medan de touchar pekskärmen.

- Om du vill använda ett kommersiellt tillgängligt skärmskydd, ska du följa varningarna för det skyddet.
(Synligheten och funktionen kan försämrats beroende på typ av skärmskydd.)

- Det går att inaktivera touchfunktionerna:

[] ⇒ [] ⇒ [Pekinst.] (→[[Pekinst.:](#) 559])

Inställningar för visning på bildskärm/i bildsökare

- Ställa in bildsökaren: 85
- Växla mellan skärmen och sökaren: 86
- Växla skärminformationen: 88

Ställa in bildsökaren

❖ Justera bildsökarens diopter

- 1 Vrid på dioptrijusteringsratten medan du tittar genom sökaren.
 - Justera tills du kan se texten i sökaren tydligt.

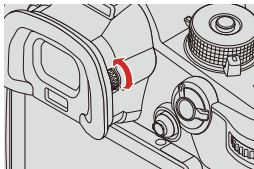

Växla mellan skärmen och sökaren

Med standardinställningarna är automatisk växling mellan sökare/skärm inställd. När du tittar genom bildsökaren, aktiveras ögonsensorn (A) och kameran växlar från visning på skärmen till visning i bildsökaren. Du kan byta till visning på skärmen eller visning i bildsökaren med [LVF]-knappen (B).



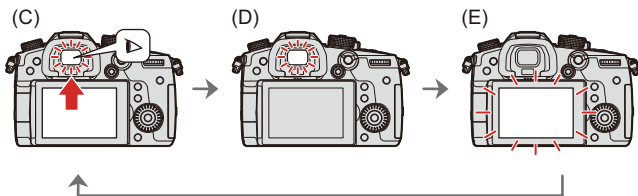
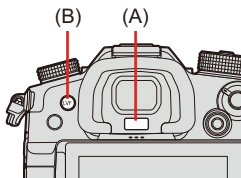

1 Tryck på [LVF].



(C) Automatisk växling mellan bildsökare/skärm

(D) Visning i bildsökare

(E) Visning på bildskärm

- Ögonsensorn kanske inte fungerar korrekt beroende på formen på glasögonen, hur kameran hålls eller på grund av starkt ljus som lyser runt okularet.
- Den automatiska växlingen mellan sökare och skärm fungerar inte vid filmuppspelning eller bildspel.
- För att fokusera när du tittar genom sökaren:
[] ⇒ [] ⇒ [AF via ögonsensor] (→[[AF via ögonsensor](#)]: 557)
- Det går att ändra ögonsensors känslighet:
[] ⇒ [] ⇒ [Ögonsensor] (→[[Ögonsensor](#)]: 587)

Växla skärminformationen

1 Tryck på [DISP.].

- Skärminformationen växlas.

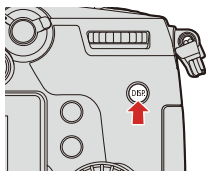

❖ Inspelningsskärm

Skärm

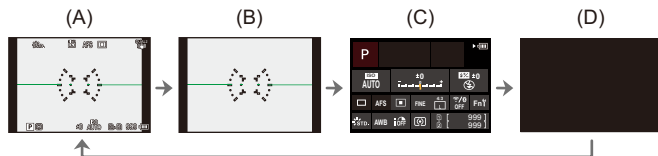

- (A) Med information
(B) Utan information
(C) Kontrollpanel
(D) Avstängd (svart)

Bildsökare

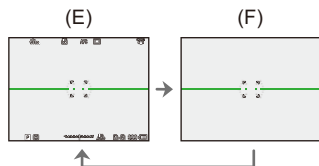

(E) Med information

(F) Utan information

- Tryck på [↔] för att växla mellan att visa och dölja nivåmätaren.
Den går även att ställa in genom att använda [Nivåmätare]. (→[Nivåmätare]: 573)
- Användning av kontrollpanelen (→Kontrollpanel: 93)
- Du kan dölja kontrollpanelen och den svarta skärmen:
[⚙️] ⇒ [📂] ⇒ [Visa/dölj skärmlayout] (→[Visa/dölj skärmlayout]: 574)
- Det går att ändra visningen så att livevisning och displayinformation inte överlappar varandra:
[⚙️] ⇒ [📂] ⇒ [LVF/Monitorinst.] (→[LVF/Monitorinst.]: 570)

❖ Uppspelningsskärm

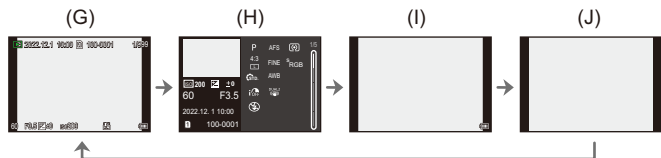

(G) Med information

(H) Skärm med detaljerad information*¹

(I) Utan information

(J) Visning utan blinkande högdagrar*²

*¹ Trycker du på ▲▼ växlas skärminformationen. (→ [Display med detaljerad information: 731](#))

*² Det här är en skärm utan blinkande högdagrar som visas när [Blinkande markeringar] i [Anpassad] ([Skärm/display (foto)]) är inställd på [ON].
I andra skärmar än den här, kommer överexponerade delar av skärmen att blinka.
(→ [\[Blinkande markeringar\]: 571](#))

Snabbmeny

Denna meny gör att du snabbt kan ställa in funktioner som används ofta vid inspelning utan att öppna menyskärmen. Du kan även ändra visningsmetoden för snabbmenyn och alternativen som visas.

1 Visa snabbmenyn.

- Tryck på [Q].

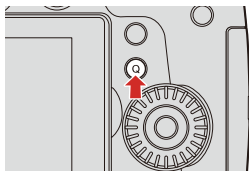

2 Välj ett menyalternativ.

- Tryck på ▲▼◀▶.
- Det går även att välja genom att vrida på .
- Det går även att välja genom att toucha ett menyalternativ.

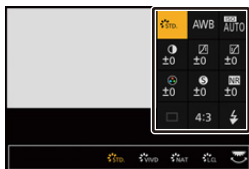

3 Välja ett inställningsalternativ.

- Vrid på ☀️ eller 🌧️.
- Det går även att välja genom att toucha ett inställningsalternativ.

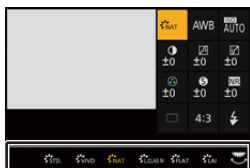

4 Stäng snabbmenyn.

- Tryck in avtryckarknappen halvvägs.
- Du kan också stänga menyn genom att trycka på [Q].

- Vissa alternativ går inte att ställa in beroende på inspelningsläget eller kamerainställningarna.
- Det går att anpassa snabbmenyn:
[⚙️] ⇒ [☀️] ⇒ [Q.MENU-inställningar] (→ [Anpassning av snabbmenyn: 490](#))

Kontrollpanel

Den här skärmen låter dig se de aktuella inspelningsinställningarna på skärmen. Du kan också toucha skärmen för att ändra inställningarna. I läget [P] (Läget för kreativa videobilder), ändras displayen till en särskild display för video. (→ [Kontrollpanel \(i läge för kreativa videobilder\): 725](#))

1 Visar kontrollpanelen.

- Tryck på [DISP.] flera gånger.

2 Peka på alternativen.

- Inställningsskärmen för varje alternativ visas.



3 Ändra inställningen.

Exempel: Ändra AF-läget

- Toucha inställningsalternativet.
- Se de sidor som förklarar varje alternativ om du vill ha information om hur du ändrar inställningarna.

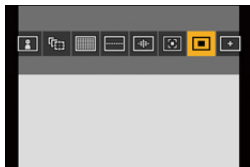

4 Rör vid [Inst].

Du kan också ändra steg **2** till **4** med hjälp av följande åtgärder.

- 1 Tryck på ▲▼◀▶ för att välja ett alternativ.
 - Det går även att välja genom att vrida på 🌞 eller ⚙️.
- 2 Vrid på 🌞 för att ändra inställningsvärdena.

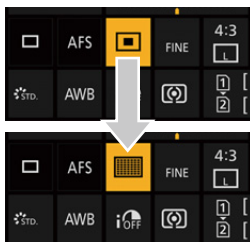

- Vissa alternativ går inte att ställa in beroende på inspelningsläget eller kamerainställningarna.

Metoder för användning av menyn

- [Menyåtgärd: 95](#)
- [\[Nollställ\]: 100](#)

I den här kameran används menyn för att ställa in en rad olika funktioner och för att göra anpassningar av kameran.

Du kan använda menyerna med hjälp av markörknapparna, joysticken, ratten eller genom att toucha.

Menyåtgärd

Menyns konfiguration och funktionsdelar

Det går att använda menyn genom att trycka på ◀▶ för att flytta mellan menykärnorna.

Använd funktionsdelarna som visas nedan för att använda huvudfliken, underfliken, sidfliken och menyalternativen utan att flytta till motsvarande menynivå.

- Du kan också använda den genom att toucha ikonerna, menyalternativen och inställningsalternativen.

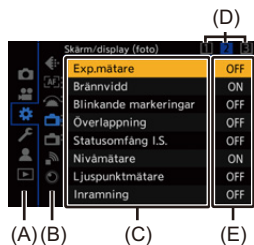



- (A) Huvudflik ([Q]-knappen)
- (B) Underflik (☀)
- (C) Menyalternativ (☀)
- (D) Sidflik (☀)
- (E) Inställningsartikel

1 Visa menyn.

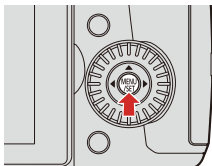
- Tryck på .





2 Välj en huvudflik.

- Tryck på ▲▼ för att välja en huvudflik och tryck sedan på ►.
- Du kan också använda samma funktion genom att vrida på  för att välja huvudfliken och sedan trycka på  eller .



3 Välj en underflik.



- Tryck på ▲▼ för att välja en underflik och tryck sedan på ►.
- Du kan också använda samma funktion genom att vrida på ⚙ för att välja underfliken och sedan trycka på  eller .

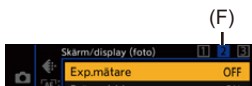

- Om det finns sidflikar (F), växlas du över till nästa underflik efter att sidflikarna har slutat växla.





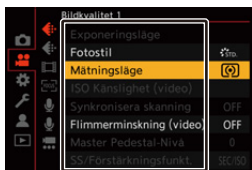

4 Välj ett menyalternativ.

- Tryck på ▲▼ för att välja ett menyalternativ och tryck sedan på ►.
- Du kan också använda samma funktion genom att vrida på ⚙ för att välja menyalternativet och sedan trycka på  eller .



5 Välj ett inställningsalternativ och bekräfta ditt val.

- Tryck på ▲▼ för att välja ett inställningsalternativ och tryck sedan på  eller .
- Du kan också använda samma funktion genom att vrida på  för att välja inställningsalternativ och sedan trycka på  eller .



6 Stäng meny.

- Tryck in avtryckarknappen halvvägs.
- Du kan också stänga menyen genom att trycka på [>] flera gånger.

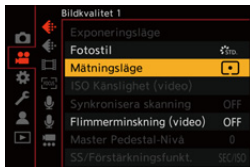

- Mer information om menyalternativen finns i menyguiden. (→ [14. Menyguide: 507](#))



❖ Visa beskrivningar av menyalternativ och inställningar

Om du trycker på [DISP.] medan ett menyalternativ eller ett inställningsalternativ är markerat, visas en beskrivning av alternativet på skärmen.



❖ Gråtonade menyalternativ

Menyalternativ som inte går att ställa in visas i en gråton.

Om du trycker på  eller  medan ett gråtonat alternativ är markerat, visas anledningen till att det inte går att ställa in.

Anledningen till att ett menyalternativ inte går att ställa in, kanske inte visas beroende på menyalternativet.



[Nollställ]

Återställ var och en av följande inställningar till standardinställningen:

- Inspelningsinställningar
- Nätverksinställningar (inställningar för [Wi-Fi-inställning], [Inställningar för streaming] och [Bluetooth])
- Inställningar och anpassade inställningar (andra än [Wi-Fi-inställning], [Inställningar för streaming] och [Bluetooth])

 ➔  ➔  ➔ **Välj [Nollställ]**

- När inställningar och anpassade inställningar återställs, återställs även [Spela]-menyn.
- Om inställningen och de anpassade inställningarna återställs, återställs även inställningarna för [Objektivinformation] i [Bildstabilisator] i menyn [Foto] ([Övrigt (foto)])/[Video] ([Övrigt (video)]) till standardinställningarna.
- Mappnummer och klockinställning återställs inte.
- Lista över standardinställningar och inställningar som kan återställas (➔ [Lista över standardinställningar, anpassa hur den sparar, tillgängliga inställningar för kopiering: 771](#))

Intelligent Automatiskt läge



[iA]-läget (Intelligent Automatiskt läge) kan ta bilder med inställningar som kameran valt automatiskt.

Kameran känner av scenen och väljer de optimala inspelningsinställningarna för att matcha motivet och inspelningsförhållandena.

1 Ställ lägesratten på [iA].

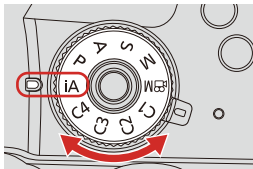

2 Rikta kameran mot motivet.

- När kameran känner av scenen, ändras ikonen för inspelningsläge. (Automatisk scenavkänning)



3 Justera fokus.

- Tryck in avtryckarknappen halvvägs.
- När motivet är i fokus, tänds fokusindikatorn.
(När motivet inte är i fokus, blinkar indikatorn.)
- [] i AF-läget arbetar och AF-området visas riktat mot människor.

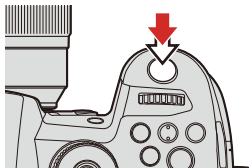

4 Starta inspelningen.

- Tryck in avtryckarknappen helt.

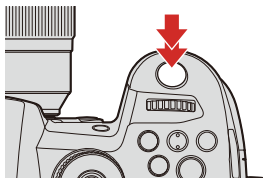

- Motljuskompensationen fungerar automatiskt för att förebygga att motivet ser mörkt ut i motljus.

❖ Typer av automatisk scenidentifiering

📷 : Scener som identifieras vid fotografering

👤 : Scener som identifieras vid filminspelning



📷 👤 : i-Porträtt

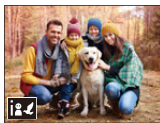

📷 👤 🐾 : i-Porträtt och djur^{*1}



📷 🌄 : i-Landskap



📷 👤 🌹 : i-Makro



📷: i-Nattporträtt²



📷: i-Nattlandskap

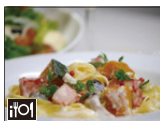

📷: i-Mat



📷: i-Solnedgång



📷: i-Dålig belysning

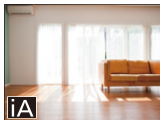

  : iA

- *1 Identifieras när djurigenkänning är aktiverat.
- *2 Identifieras när en extern blyxt används.

- Om inte någon av scenerna är tillämpliga, sker fotograferingen med [iA] (standardinställning).
- Olika scentyper kan väljas för samma motiv beroende på inspelningsförhållandena.

❖ AF-läge

1 Ändra AF-läget.

- Varje gång du trycker på  ändras AF-läget.

 **([Person igenkännande AF]/[Person/Djur igenkännande AF])**

Kameran detekterar en människas ansikte, ögon och kropp (hela kroppen, övre halvan av kroppen eller huvudet) och justerar fokus.

När identifiering av djur är aktiverat, identifieras djur, såsom fåglar, hundar (inklusive vargar) och kattdjur (inklusive lejon).

- Varje tryck på  växlar mellan det som ska vara i fokus, en människa, ett djur eller ett öga. Det går inte att växla genom att toucha.
- Djuridentifiering kommer att aktivera eller inaktivera inställningen som valts i något annat läge än [iA].

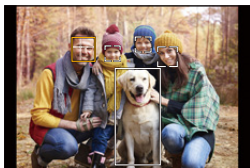

([Följande])

När fokusläget är inställt på [AFC], följer AF-området motivets rörelse och bibehåller fokus.

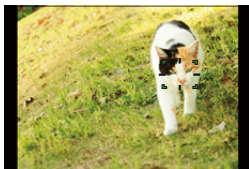

- 1 Rikta AF-området mot motivet och håll sedan in avtryckarknappen halvvägs.
 - Kameran kommer att följa motivet när avtryckarknappen trycks ned halvvägs eller helt.



- Mer information AF-lägen (→ [\[Person igenkännande AF\]/\[Person/Djur igenkännande AF\]: 138](#), [\[Följande\]: 143](#))

Blixt

Vid fotografering med blixt, växlar kameran till lämplig blixtinställning efter fotograferingsförhållandena.

Vid långsam synk (, ), ska du se upp med kameraskakningar eftersom slutartiden blir lång.

- Mer information om externa blixtar (→ [Att använda en extern blixt \(extra tillval\): 304](#))

Fotografering med pekfunktioner

- [Pek-AF/touch-avtryckare: 108](#)
- [Pek-AE: 111](#)

Pek-AF/touch-avtryckare



Touchfunktionerna gör att du kan fokusera på den punkt du touchar, eller utlösa slutaren, osv.

- Touchfliken visas inte när standardinställningarna används.
Ställ in [Touch-flik] på [ON] i [Pekinst.] i [Anpassad] ([Användning])-menyn.
(→ [\[Pekinst.\]: 559](#))

1 Toucha [].

2 Toucha ikonen.

- Ikonen ändras varje gång du touchar den.



 **(Pek-AF)**

Fokusera på den touchade positionen.



 **(Touch-avtryckare)**

Fotograferar med fokus på den punkt du touchade.

 **(AV)**

3 (När den är inställd på något annat än Off.) Tryck på motivet.



- När touchavtryckaren misslyckas, blir AF-området först rött och försvinner sedan.
- Se "[Funktioner i skärmen för att flytta AF-området](#)" för information om åtgärder för att flytta AF-området. (→[Funktioner i skärmen för att flytta AF-området: 142](#))
- Det går även att optimera fokus och ljusstyrka efter den touchade positionen.
[] ⇒ [] ⇒ [Pekinst.] ⇒ [Pek-AF] ⇒ [AF+AE] (→[Flytta AF-området genom att toucha: 161](#))

Pek-AE



Den här funktionen justerar ljusstyrkan efter den position du touchat. När motivets ansikte ser mörkt ut, kan du göra skärmen ljusare för att matcha ansiktet.

- Touchfliken visas inte när standardinställningarna används. Ställ in [Touch-flik] på [ON] i [Pekinst.] i [Anpassad] ([Användning])-menyn. (→[Pekinst.]: 559)

1 Toucha [].

2 Peka på [].

- Inställningsskärmen för touch-AE visas.

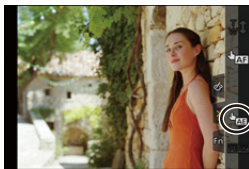

3 Toucha motivet du vill justera ljusstyrkan efter.

- Toucha [Återst.] för att återgå till det läge som justerar ljusstyrkan i mitten.





4 Rör vid [Inst].

❖ Hur man inaktiverar touch-AE

Peka på [].

- När följande funktion används, är Touch-AE inte tillgänglig:
 - [Live-klippning]
- Du kan också justera både fokus och ljusstyrka till den position som du touchar. (Den här gången är touch-AE inte tillgänglig):

[] ⇒ [] ⇒ [Pekinst.] ⇒ [Pek-AF] ⇒ [AF+AE] (→ [Flytta AF-området genom att toucha: 161](#))

4. Ta bilder

- [Bildformat]: 114
- [Bildstorlek]: 115
- [Bildkvalitet]: 116
- [Funktion dubbla kortplatser]: 118
- [Mapp / Filinställningar]: 120
- [Nollställning av filnummer]: 123

[Bildformat]



Du kan välja bildformat.

→ → → **Välj [Bildformat]**

[4:3]	Bildformat för en 4:3-skärm
[3:2]	Bildformat för en standardfilmkamera
[16:9]	Bildformat för en 16:9 TV
[1:1]	Kvadratisk bildformat

- Bildformaten [16:9] och [1:1] är inte tillgängliga när du använder följande funktioner:
 - 6K-foto
 - [Efterfokus] (vid inställningen [6K 18M])
- En bildruta för trimning (beskärning) kan visas på inspelningsskärmen:
 → → [Markör] (→[\[Markör: 379\]](#))

[Bildstorlek]



Ställer in bildens bildstorlek.

MENU / **SET** → **[CAMERA]** → **[ZOOM]** → **Välj [Bildstorlek]**

[Bildformat]	Bildstorlek		
[4:3]	[L] 20M 5184×3888	[M] 10,5M 3712×2784	[S] 5M 2624×1968
[3:2]	[L] 18M 5184×3456	[M] 9M 3712×2480	[S] 4,5M 2624×1752
[16:9]	[L] 15M 5184×2920	[M] 8M 3840×2160	[S] 2M 1920×1080
[1:1]	[L] 15M 3888×3888	[M] 7,5M 2784×2784	[S] 4M 1968×1968

• När [Ex. telekonv.] ställts in, indikeras bildstorlekarna [M] och [S] med **[EX]**.

- När följande funktioner används, är [Bildstorlek] inte tillgänglig:
 - [6K/4K-FOTO]/[Efterfokus]
 - [RAW] ([Bildkvalitet])
 - [Multiexponering]

[Bildkvalitet]



Ställer in den komprimeringsgrad som används vid lagring av bilder.

→ → → Välj [Bildkvalitet]

Inställning	Filformat	Inställningsinformation
[FINE]	JPEG	JPEG-bilder som prioriterar bildkvaliteten.
[STD.]		JPEG-bilder i standardbildkvalitet. Detta är praktiskt för att öka antalet bilder som kan tas utan att ändra bildstorleken.
[RAW+FINE]	RAW+JPEG	Denna sparar RAW- och JPEG-bilder ([FINE] eller [STD.]) samtidigt.
[RAW+STD.]		
[RAW]	RAW	Denna sparar RAW-bilder.

• **Not om RAW**

RAW-format syftar på ett bilddataformat som inte har behandlats i kameran. Om du ska spela upp eller redigera RAW-bilder krävs det att du använder kameran eller särskilda program.

- Du kan bearbeta RAW-bilder i kameran. (→[\[RAW-bearbetning\]: 460](#))
- Använd en programvara ("SILKYPIX Developer Studio" av Ichikawa Soft Laboratory) för att bearbeta och redigera RAW-filer på en dator. (→[SILKYPIX Developer Studio SE: 696](#))
- Bilder tagna med [RAW], går inte att visa förstörade i maximal förstoring vid uppspelning.
Ta bilder med [RAW+ FINE] eller [RAW+STD.] om du vill kontrollera fokus i kameran efter fotograferingen.
- RAW-bilder tas alltid i storlek [L] i bildformatet [4:3].
- När du raderar en bild som tagits med [RAW+FINE] eller [RAW+STD.], kommer både RAW- och JPEG-bilden att raderas samtidigt.
- När följande funktioner används, är [Bildkvalitet] inte tillgänglig:
 - [6K/4K-FOTO]/[Efterfokus]
 - [Multiexponering]

[Funktion dubbla kortplatser]

Denna funktion ställer in hur inspelningen till kortplats 1 och 2 utförs.

 →  →  → **Välj [Funktion dubbla kortplatser]**

[Inspelningsmetod]	 [Relä Inspelning]	Väljer kortplatsernas prioritet vid inspelning. [Målkortplats]: [1→2]/[2→1] Vidarekopplar inspelningen till kortet i den andra kortplatsen efter att det första kortet fått slut på ledigt utrymme.
	 [Backup Inspelning]	Sparar samma bilder på båda korten samtidigt.
	 [Allokering Inspelning]	Gör att du kan ange vilken kortplats som ska användas för inspelning av olika bildformat. [JPEG Mål]/[RAW Mål]/[6K/4K Foto Mål]/[Video Mål]

Noter om inspelning med vidarekoppling

- Följande filmer går inte att fortsätta spela in på ett annat kort:
 - [Loop-inspelning (video)]

Noter om backupinspelning

- Vi rekommenderar att använda kort med samma hastighetsklass och kapacitet. Om kortets hastighetsklass eller kapacitet är otillräcklig när du filmar, stoppas inspelningen till båda korten.
- Backupinspelning är inte tillgänglig med följande filmer. De går bara att spelas in på ett enda kort:
 - [Loop-inspelning (video)]
- Vid användning av följande kombinationer av kort, är säkerhetskopierad inspelning av videor, 6K/4K-foto och [Efterfokus] inte tillgängligt:
 - SD/SDHC- och SDXC-minneskort

[Mapp / Filinställningar]

Ställ in mappnamnet där bilderna ska sparas och filnamnet.

Mappnamn

100ABCDE



(1) (2)

- (1) Mappnummer (tresiffrigt, 100 till 999)
- (2) Användardefinierad del på 5 tecken

Filnamn

PABC0001.MP4



(3) (4) (5) (6)

- (3) Färgrymd ([P]: sRGB, [_]: AdobeRGB)
- (4) Användardefinierad del på 3 tecken
- (5) Filnummer (fysiffrigt, 0001 till 9999)
- (6) Filändelse



→ [] → [] → **Välj [Mapp / Filinställningar]**

[Välj Mapp]^{*1}	Väljer en mapp där bilder ska sparas.
[Skapa en ny mapp]	<p>Skapa en ny mapp med ett högre mappnummer.</p> <ul style="list-style-type: none"> • Om det inte finns några mappar på kortet som man kan spela in på, visas en skärm för att återställa mappnumret. <p>[OK]: Ökar mappnumret utan att ändra den användardefinierade delen på 5-tecken ((2) ovan).</p> <p>[Ändra]: Ändrar den användardefinierade delen på 5 tecken ((2) ovan). Det kommer också att öka mappnumret.</p>
[Filnamn Inställning]	<p>[Mappnummer Länk]: Använder den användardefinierade delen på 3 tecken ((4) ovan) för att ställa in mappnumret ((1) ovan).</p> <p>[Användarinställning]: Ändrar den användardefinierade delen på 3 tecken ((4) ovan).</p>

*1 När [Funktion dubbla kortplatser] är inställd på [Allokering Inspelning], kan [Välj mapp (kortplats 1)] och [Välj mapp (kortplats 2)] inte visas.

- Följ stegen i "[Mata in tecken](#)" när displayen för inmatning av tecken visas. (→ [Mata in tecken: 609](#))

Tillgängliga tecken: alfabetiska tecken (versaler), siffror, [_]

- Varje mapp kan lagra upp till 1000 filer.
- Filnumren tilldelas sekventiellt från 0001 till 9999 i den ordning de sparades. Om du byter den mapp de sparas i, kommer ett nummer att tilldelas som fortsätter från det senaste filnumret.
- I följande fall kommer en ny mapp med ett högre mappnummer att skapas automatiskt när nästa fil sparas:
 - Antalet filer i den aktuella mappen når 1000.
 - Filnumret når 9999.
- Det går inte att skapa nya mappar när mapparna numrerats från 100 hela vägen till 999.
Vi rekommenderar att du säkerhetskopierar din information och formaterar kortet.
- [Välj Mapp] är inte tillgänglig när [Backup Inspelning] i [Funktion dubbla kortplatser] används.

[Nollställning av filnummer]

Uppdatera mappens nummer för att återställa filnumret till 0001.



→ [] → [] → **Välj [Nollställning av filnummer]**

Inställningar: [Kortplats 1]/[Kortplats 2]

- När mappnumret kommer till 999 går det inte att nollställa filnumret. Vi rekommenderar att du säkerhetskopierar din information och formaterar kortet.
- **Så här återställer du mappnumret till 100:**
 - 1 Använd [Kortformat] för att formatera kortet. (→ [Formatera korten \(initialisering\): 62](#))
 - 2 Använd [Nollställning av filnummer] för att återställa filnumret.
 - 3 Välj [Ja] på återställningsskärmen för mappnummer.

5. Fokus/zoom

- Välja fokusläge: 125
- Använda AF: 127
- Välja AF-läge: 135
- Funktionen flytta AF-område: 158
- Spela in med hjälp av MF: 167
- Ta bilder med zoom: 174

Välja fokusläge



Välj den fokuseringsmetod (det fokusläge) som matchar motivets rörelser.

1 Ställ in fokuslägesknappen.

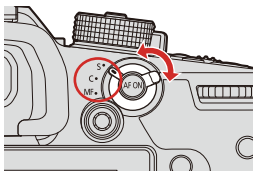

[S] ([AFS])

Denna är lämplig för fotografering av motiv som är stilla.

När avtryckarknappen trycks in halvvägs, fokuserar kameran en gång.

Fokuseringen fortsätter att vara låst medan avtryckaren är nedtryckt halvvägs.

[C] ([AFC])

Denna är lämplig för fotografering av rörliga motiv.

Medan avtryckarknappen är nedtryckt halvvägs, justeras fokuseringen konstant efter motivets rörelser.

- Den förutser motivets rörelser för att bibehålla fokus. (Rörelseberäkning)

[MF]

Manuell fokusering. Använd denna när du vill låsa fokus eller undvika att AF aktiveras. (→ [Spela in med hjälp av MF: 167](#))

- I följande fall fungerar [AFC] likadant som [AFS] när avtryckaren trycks ned halvvägs:
 - [M]-läge
 - I situationer med svag belysning
- Denna funktion är inte tillgänglig vid fotografering med efterfokus.

Använda AF

- [\[AF Anpassad Instä.\(Foto\)\]: 132](#)



AF (autofokus) syftar på automatisk fokusering.





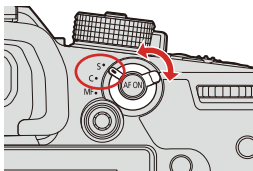

Välj det fokusläge och AF-läge som passar motivet och bilden.

1 Ställ in fokusläget på [S] eller [C].

- Ställ in spaken för fokusläge. (→ [Välja fokusläge: 125](#))



2 Välj AF-läge.

- Tryck på [] för att visa skärmen för val av AF-läge, och ställ in den med hjälp av  eller . (→ [Välja AF-läge: 135](#))
- Den går även att välja genom att trycka på [].
- I läget [iA], växlar varje tryck på [] mellan [] och []. (→ [AF-läge: 106](#))

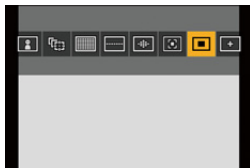

3 Tryck in avtryckarknappen halvvägs.

- AF arbetar.



	Fokus	
	I fokus	Inte i fokus
Fokusikon (A)	Tänds	Blinkar
AF-område (B)	Grön	Röd
AF-pip	Två pip ljud	—

AF för svag belysning

- I mörka miljöer arbetar AF för svag belysning alltid, och fokusikonen ser ut så här [LOW].
- Det kan ta längre tid än normalt att fokusera.

Stjärnljus-AF

- Om kameran hittar stjärnor på natthimlen efter att ha fastställt AF för svag belysning, kommer stjärnljus-AF att aktiveras. När den fokuserat, kommer fokusikonen att visa [STAR], och AF-området kommer att visas på området som är i fokus.
- Skärmens kanter kan inte upptäcka stjärnljus-AF.

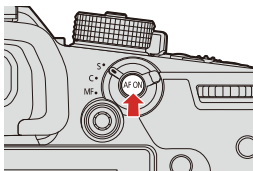

❖ [AF ON]-knapp

Du kan också aktivera AF genom att trycka på [AF ON].





- **Motiv och inspelningsförhållanden som gör det svårt att fokusera i AF-läget**



- Motiv som rör sig snabbt
 - Extremt ljusa motiv
 - Motiv utan kontrast
 - Motiv som fotograferas genom fönster
 - Motiv nära blanka föremål
 - Motiv på mycket mörka platser
 - När motiv fotograferas som både ligger nära och långt borta
- Du kan ändra funktionen för AF-på så att AF prioriterar närliggande motiv. Den här funktionen är användbar när kameran av misstag fokuserar på bakgrunden:

[] ⇒ [] ⇒ [Fn-knappinställning] ⇒ [Inställning i inspelningsläge] ⇒ [AF-ON : Near Shift] (⇒ [Fn-knappar: 471](#))

- Du kan ändra funktionen för AF-på så att AF prioriterar motiv på långt avstånd. Den här funktionen är användbar när du tar bilder genom staket eller nät:

[] ⇒ [] ⇒ [Fn-knappinställning] ⇒ [Inställning i inspelningsläge] ⇒ [AF-ON : Far Shift] (⇒ [Fn-knappar: 471](#))



- Det kan ta lite tid för kameran att fokusera när följande funktioner används medan du spelar in med [AFC]:
 - När du zoomar in från vidvinkel till telefoto.
 - När motivet plötsligt ändras från ett som är långt borta till ett som är nära.
- Om zoomen används efter att den fokuserat, kan fokus hamna fel. I så fall justerar du om fokuseringen.
- När kameraskakningarna minskar, går det att fokusera automatiskt:

[] ⇒ [] ⇒ [Snabb AF] (⇒ [\[Snabb AF\]: 557](#))

- Du kan ändra inställningarna så att AF inte arbetar när avtryckaren trycks in halvvägs:

[] ⇒ [] ⇒ [Halvvägstry. f.slutarutl.] (⇒ [\[Halvvägstry. f.slutarutl.\]: 556](#))

- Det går att ändra AF-pipets volym och ljud:

[] ⇒ [] ⇒ [Pipljud] ⇒ [AF-pipnivå]/[AF-pipton] (⇒ [\[Pipljud\]: 588](#))

❖ Förstora AF-området position([AF-punktmikroskop])



Detta förstorar fokuspunkten när AF-läget är [], [] eller []. (I andra AF-lägen förstoras mitten av skärmen.)

Du kan kontrollera fokus och titta på ett förstorat motiv, som med ett teleobjektiv.

- 1 Registrera [AF-punktmikroskop] till Fn-knappen. (→[Fn-knappar: 471](#))
- 2 Förstora AF-områdets position genom att trycka på och hålla kvar Fn-knappen.
 - Om du trycker ned avtryckarknappen halvvägs när skärmen är förstord, får du tillbaka fokus på ett litet smalt AF-område i mitten.
 - Vrid på eller för att justera förstoringen när skärmen är förstord. Använd för en mer detaljerad justering.



- När skärmen är förstord, ändras [AFC] till [AFS].
- När följande funktioner används, går det inte att använda AF-punktområdet:
 - Filminspelning/[Efterfokus]
 - [6K/4K Pre-Burst]
 - [Miniatyr effekt] ([Filterinställningar])
 - [Multiexponering]
- Du kan ändra visningsmetod för den förstorda skärmen:
[] ⇒ [] ⇒ [Inst. AF-punktmikroskop] (→[\[Inst. AF-punktmikroskop\]: 556](#))

[AF Anpassad Instä.(Foto)]



Välj funktion för AF-funktionen, när du fotograferar med [AFC], som är lämplig för motivet och bilden.

Det går att anpassa var och en av dessa funktioner ytterligare.

1 Ställ fokusläget på [AFC]. (→ [Välja fokusläge: 125](#))

2 Ställ in [AF Anpassad Instä.(Foto)].

- → → → [AF Anpassad Instä.(Foto)]



[Ställ in1]

Grundläggande inställning för allmänt bruk.

[Ställ in2]

Föreslås för situationer där motivet rör sig med konstant hastighet i en riktning.

[Ställ in3]



Föreslås när motivet rör sig slumpmässigt, och andra föremål kan finnas i scenen.

[Ställ in4]

Föreslås för situationer där motivets hastighet ändras avsevärt.

- När följande funktion används, är [AF Anpassad Instä.(Foto)] inte tillgänglig:
– [6K/4K-FOTO]

❖ Justera anpassade inställningar för AF

- 1 Tryck på ◀▶ för att välja typ av anpassade inställningar för AF.
- 2 Tryck på ▲▼ för att välja alternativ och tryck på ◀▶ för att justera.
 - Tryck på [DISP.] för att återställa inställningarna till standard.
- 3 Tryck på  eller .

[AF-känslighet]		Ställer in känsligheten för att följa motivets rörelser.
	[+]	När avståndet till motivet ändras mycket, justerar kameran om fokus omedelbart. Du kan sätta olika motiv i fokus direkt efter varandra.
	[-]	När avståndet till motivet förändras drastiskt kommer kameran att vänta en kort stund innan den justerar om fokus. Det gör att fokus inte justeras om av misstag, t.ex. när något rör sig tvärs genom bilden.
[AF-område Växlande Känsl.]		Ställer in känsligheten för växlingen av AF-område för att matcha motivets rörelser. (När den är i ett AF-läge där AF-området använder fokusering på 225 områden.)
	[+]	När motivet rör sig utanför AF-området växlar kameran omedelbart AF-område så att motivet hålls i fokus.
	[-]	Kameran växlar AF-området gradvis. Effekter som orsakas av att motivet rör sig lite eller av hinder framför kameran kommer att minimeras.

[Förutspå rörliga föremål]	Ställer in nivån på rörelseberäkningen för ändringar i motivets rörelsehastighet.	
	• Vid större inställningsvärden försöker kameran bibehålla fokuseringen genom att svara på även plötsliga rörelser hos motivet. Men kameran blir känsligare för små rörelser hos motivet, så fokuseringen kan bli instabil.	
	[0]	Detta passar ett motiv med minimala ändringar i hastighet.
	[+1]	Detta passar ett motiv med som ändrar hastighet.
[+2]		

Välja AF-läge

- [Person igenkännande AF]/[Person/Djur igenkännande AF]: 138
- [Följande]: 143
- [225 områden]: 145
- [Zon (vert./hori.)]/[Zon (kvadrat)]/[Zon (oval)]: 146
- [1 område+]/[1 område]: 149
- [Zoompunkt]: 152
- [Personanp.1] till [Personanp.3]: 155





Välj den fokuseringsmetod som matchar positionen och antalet motiv.

1 Tryck på [].

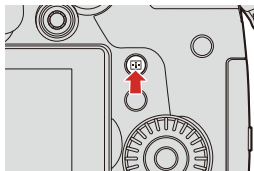
- Skärmen för val av AF-läge visas.



2 Välj AF-läge.

- Tryck på ◀▶ för att välja ett alternativ och tryck sedan på  eller .
- Den går även att välja genom att trycka på [].

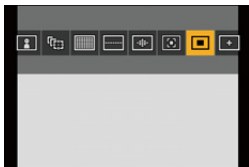

 [Person igenkännande AF]/ [Person/Djur igenkännande AF]
(→ [Person igenkännande AF]/[Person/Djur igenkännande AF]: 138)

 [Följande]
(→ [Följande]: 143)

 [225 områden]
(→ [225 områden]: 145)

 [Zon (vert./hori.)]
(→ [Zon (vert./hori.)]: 146)

 [Zon (kvadrat)]*¹
(→ [Zon (kvadrat)]: 146)

 [Zon (oval)]
(→ [Zon (oval)]: 147)

 [1 område+]
(→ [1 område+]: 149)

 [1 område]

(→[1 område]: 149)





 [Zoompunkt]

(→[Zoompunkt]: 152)

 [Personanp.1]^{*1}/ [Personanp.2]^{*1}/ [Personanp.3]^{*1}

(→[Personanp.1] till [Personanp.3]: 155)

*1 Detta visas inte med standardinställningarna. Från [Visa/dölj AF-läge] i menyn [Anpassad] ([Fokus/slutare]), kan du ställa in vilka objekt som visas på urvalsskärmen. (→[Visa/dölj AF-läge]: 555)

- När följande funktion används, är [ - [Time lapse foto]
- När fokusläget står på [AFC], är [- När följande funktion används, är AF-läge låst på [([Person igenkännande AF]):
 - [Live-klippning]
- När följande funktion används, är AF-läge låst på [- [Minityr effekt] ([Filterinställningar])
- AF-läget går inte att ställa in när efterfokus används.

[Person igenkännande AF]/[Person/Djur igenkännande AF]

Kameran detekterar en människas ansikte, ögon och kropp (hela kroppen, övre halvan av kroppen eller huvudet) och justerar fokus. Med djurigenkänning aktiverat, känner kameran dessutom av djur, såsom fåglar, hunddjur (inklusive vargar) och kattdjur (inklusive lejon).

När kameran identifierar en persons ansikte (A)/(B) eller kropp eller ett djurs kropp (C)*1, visas ett AF-område.

*1 När djurigenkänning är aktiverat.

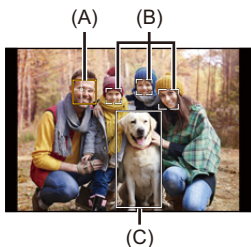

Gul

AF-område som ska vara i fokus.
Kameran väljer detta automatiskt.

Vit

Visas när flera motiv identifierats.

- Ögonidentifieringen fungerar bara på ögon som befinner sig inom den gula ramen (A).

- När en persons ögon identifieras, kommer ögat som är närmast kameran att hamna i fokus.
Exponeringen kommer att justeras efter ansiktet. (När [Mätningläge] ställts in på [☺])
- Kameran kan identifiera upp till 15 människors ansikten.
- Kameran kan identifiera totalt upp till 3 människors och djurs kroppar.
- Om det inte identifieras några människor eller djur, arbetar kameran med [📏].

❖ Aktivera eller inaktivera djurigenkänning

- 1 Tryck på [📏] för att visa skärmen för val av AF-läge.
- 2 Välj [👤] och tryck sedan på ▲.
 - Detta inaktiverar djurigenkänning, och symbolen ändras till [👤🔒].
 - Tryck på ▲ igen för att inaktivera djurigenkänning.

❖ Ange den person, det djur eller den persons öga som ska hamna i fokus

När en person eller ett djur som ska vara i fokus visas med hjälp av det vita AF-området, kan du ändra detta till ett gult AF-område.

Pekfunktion

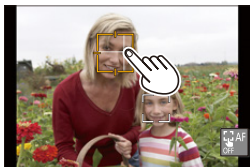

Toucha personen, djuret eller ögat som markeras med det vita AF-området.

- AF-området kommer att ändras och bli gult.
- Touchar du utanför AF-området visas inställningsskärmen för AF-området. Toucha [Inst] för att ställa in AF-området [■] i den position du touchade.
- Toucha [] för att avbryta inställningen.



Knappfunktion









Tryck på .

- Varje tryck på  växlar mellan den person, det djur eller det öga som ska vara i fokus.
- Tryck på  för att avbryta de angivna inställningarna.





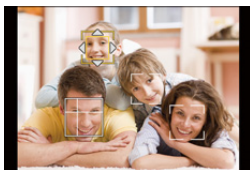

❖ Flytta och ändra storleken på det gula AF-området.

Du kan flytta det gula AF-området till det vita AF-områdets position och ersätta det vita AF-området med det gula AF-området.



Om positionen flyttas utanför ett AF-område, kommer AF-området [] att ställas in.

- 1 Tryck på [] för att visa skärmen för val av AF-läge.
- 2 Välj [] eller [] och tryck sedan på  .
- 3 Tryck på     för att flytta AF-områdets position.



- 4 Vrid på  ,  eller  för att ändra storleken på AF-området.
- 5 Tryck på  .
 - Tryck på  eller vidrör [] för att avbryta inställningen av AF-området för inställningsskärmen.

Funktioner i skärmen för att flytta AF-området

Knappfunktion	Pekfunktion	Beskrivning av funktion
	Toucha	Flyttar AF-området.
	Dra isär/nyp ihop	Förstorar/förminskar AF-området i små steg.
	—	Förstorar eller förminskar AF-området.
[DISP.]	[Återst.]	Första gången: Återställer AF-området till mitten. Andra gången: Återställer AF-områdets storlek till standardinställningen.





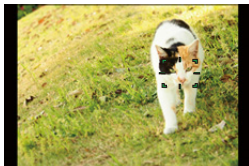

[Följande]

När fokusläget är inställt på [AFC], följer AF-området motivets rörelse och bibehåller fokus.



1 Starta följande AF.

- Rikta in AF-området över motivet och tryck sedan ned avtryckarknappen halvvägs.
Kameran kommer att följa motivet när avtryckarknappen trycks ned halvvägs eller helt.
- Om spårningen misslyckas, kommer AF-området att blinka rött.
- När det är inställt på [AFS], kommer fokus att vara på AF-områdets position.
Spårningen kommer inte att fungera.



- I [AF-ON]-läget, medan man filmar och spelar in med [6K/4K-bildsekvens (S/S)], kommer spårningen att fortsätta även om avtryckarknappen släpps. För att avbryta spårningen, trycker du på  eller  eller touchar . Spårningen är också tillgänglig med [AFS].
- Ställ in [Mätningläge] på [] för att fortsätta justera exponeringen också.
- I nedanstående fungerar [] som []:
 - [Monokrom]/[L.Monokrom]/[L.Monokrom D]/[L.Monokrom S] ([Fotostil])
 - [Sepia]/[Monokrom]/[Dynamiskt monokrom]/[Grov monokrom]/[Silkeslen monokrom]/[Mjuk fokusering]/[Stjärnfilter]/[Solsken] ([Filterinställningar])

❖ Flytta AF-områdets position

- 1 Tryck på [] för att visa skärmen för val av AF-läge.
- 2 Välj [] och tryck sedan på ▼.
- 3 Tryck på ▲▼◀▶ för att flytta AF-områdets position.
 - Du kan också flytta AF-området genom att toucha.
 - Tryck på [DISP.] om du vill att positionen ska återgå till mitten.
- 4 Tryck på .

[225 områden]

Kameran väljer det mest optimala AF-området att fokusera på bland de 225 områdena.

När du väljer många AF-områden, kommer alla valda AF-områden att vara i fokus.

När fokusläget är inställt på [AFC], kommer det att se till att motivet förblir inom de 225 områdena vid fotografering att säkerställa att motivet förblir i fokus.

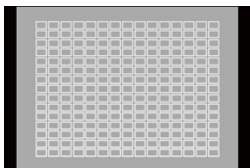

❖ Ange startpunkt för [AFC]

När fokusläget är inställt på [AFC], kan du specificera vid vilket område [AFC] ska starta.

- 1 Ställ fokusläget på [AFC]. (→ [Välja fokusläge: 125](#))
- 2 Ställ [AFC-startpunkt (225-område)] på [ON].
 - ⇒ ⇒ ⇒ [AFC-startpunkt (225-område)] ⇒ [ON]
- 3 Tryck på för att visa skärmen för val av AF-läge.
- 4 Välj och tryck sedan på .
 - Efter att ha utfört steg 1 och 2 ändras ikonen från till .
- 5 Tryck på för att flytta AF-området till startpunkten.
 - Du kan också flytta AF-området genom att toucha.
 - Tryck på [DISP.] om du vill att positionen ska återgå till mitten.
- 6 Tryck på .

[Zon (vert./hori.)]/[Zon (kvadrat)]/[Zon (oval)]

.....[Zon (vert./hori.)]

Det går att fokusera på vertikala och horisontella zoner inom de 225 AF-områdena.

Horisontellt mönster

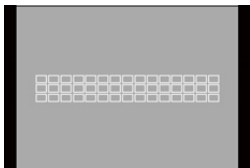

Vertikalt mönster

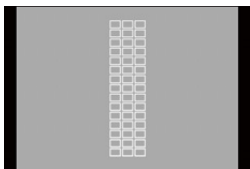

iii [Zon (kvadrat)]

Det går att fokusera på en central fyrkantig zon inom de 225 AF-områdena.

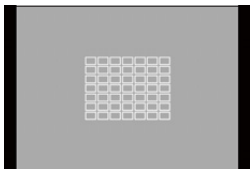



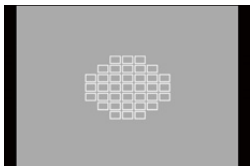

[Zon (oval)]

Det går att fokusera på en central, oval zon inom de 225 AF-områdena.



-  visas inte med standardinställningarna. Ställ in [Zon (kvadrat)] på [ON] i [Visa/dölj AF-läge] i [Anpassad] ([Fokus/slutare])-menyn. (→ [\[Visa/dölj AF-läge\]: 555](#))





❖ Flytta och ändra storleken på AF-området.

- 1 Tryck på [] för att visa skärmen för val av AF-läge.
- 2 Välj [], [] eller [] och tryck sedan på ▼.
- 3 Tryck på ▲▼◀▶ för att flytta AF-områdets position.
 - Du kan också flytta AF-området genom att toucha.

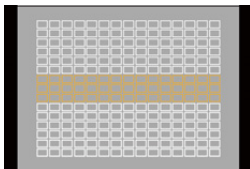
När [] valts

- Tryck på ▲▼ för att växla till ett AF-område med horisontellt mönster.
- Tryck på ◀▶ för att växla till ett AF-område med vertikalt mönster.



- 4 Vrid på  ,  eller  för att ändra storleken på AF-området.
 - Du kan också dra isär eller nypa ihop i AF-området för att ändra storleken.
 - Första gången du trycker på [DISP.] återgår AF-områdets position till mitten. Andra gången du trycker, återgår AF-områdets storlek till standard.
- 5 Tryck på  .

- Det går att ändra visningsmetoden för AF-området som använder 225 områden:

[] ⇒ [] ⇒ [Visa AF-område] (→[Visa AF-område]: 567)

[1 område+]/[1 område]

[1 område+]

Det går att fokusera med betoningen inom ett enskilt AF-område. Även när motivet rör sig ut ur det enskilda AF-området, förblir motivet i fokus i ett kompletterande AF-område (A).

- Effektiv vid inspelning av rörliga motiv som är svåra att spåra med [].

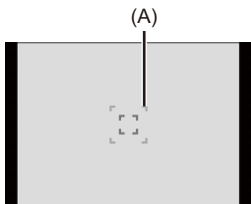

[1 område]

Specificera den punkt som ska vara i fokus.







❖ Växling av automatisk detektering

Automatisk detektering är nu tillgängligt i AF-lägena [1 område+]/[1 område].



När en del av en människa eller ett djur kommer in i AF-området för [1 område+]/[1 område], markeras den automatiska AF-detekteringen med gult.



Ögonidentifiering fungerar när en persons ansikte är inom AF-området.

- 1 Tryck på [] för att visa skärmen för val av AF-läge.
- 2 Välj [] eller [] och tryck sedan på  .
 - Varje tryckning på  växlar den automatiska detekteringen.
 - Inställningarna för automatisk detektering av [1 område+] och [1 område] är sammanlänkade.













(A) Automatisk detektering: AV ( / )

(B) [Person igenkännande AF]: PÅ ( / )

(C) [Person/Djur igenkännande AF]: PÅ ( / )



- Det är bara en människa eller ett djur som kan kännas av automatiskt inom AF-området.
- Du kan inte ändra den person, det djur eller de ögon som fokuseras vid automatisk detektering.

❖ Flytta och ändra storleken på AF-området

- 1 Tryck på [] för att visa skärmen för val av AF-läge.
- 2 Välj []/[]/[] eller []/[]/[] och tryck sedan på ▼.
- 3 Tryck på ▲▼◀▶ för att flytta AF-områdets position.
- 4 Vrid på  ,  eller  för att ändra storleken på AF-området.



- 5 Tryck på  .

- Se (→ [Funktioner i skärmen för att flytta AF-området: 142](#)) för information om detaljerade åtgärder för att flytta AF-området
- Ändra ett enskilt AF-områdes rörelsehastighet.
[] ⇒ [] ⇒ [1 område AF-rörelsehast.] (→ [\[1 område AF-rörelsehast.\]: 524](#))

[Zoompunkt]





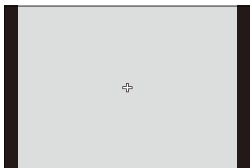









Du kan få mer exakt fokus på en liten punkt.

Om du trycker ned avtryckarknappen halvvägs kommer skärmen som gör att du kan kontrollera fokus att förstoras.



- När fokusläget står på [AFC], är [+] inte tillgänglig.

❖ Flytta AF-områdets position

- 1 Tryck på [] för att visa skärmen för val av AF-läge.
- 2 Välj [] och tryck sedan på  .
- 3 Tryck på     för att ställa in positionen för [] och tryck sedan på  eller  .
 - Den valda positionen på skärmen kommer att förstöras.
 - Det går inte att flytta AF-området till kanten av skärmen.
- 4 Tryck på     för att finjustera positionen för [] .

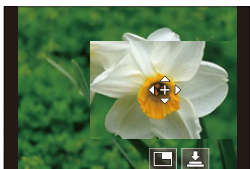

- 5 Tryck på  eller  .

Förstoringsfönstrets funktioner

Knappfunktion	Pekfunktion	Beskrivning av funktion
	Toucha	Flyttar [+].
	Dra isär/nyp ihop	Förstora/förminska skärmen i små steg.
	—	Förstora/förminska skärmen.
		Växlar förstöringsfönstret (fönsterläge/helskärmsläge).
[DISP.]	[Återst.]	Första gången: Återgår till skärmen som visas i steg 3. Andra gången: Återställer AF-området till mitten.

- När bilden visas i fönster kan du förstora bilden cirka 3× till 6×, när bilden visas i fullstorlek kan du förstora bilden cirka 3× till 10×.
- Du kan också ta en bild genom att toucha [].

- När följande funktioner används, växlar [] till []:
 - Filminspelning/[6K/4K-FOTO]
- Du kan ändra visningsmetod för den förstörade skärmen:
 - [] ⇒ [] ⇒ [Zoompunkt AF-inställ.] (⇒ [Zoompunkt AF-inställ.: 556](#))

[Personanp.1] till [Personanp.3]





Du kan ställa in AF-områdets form fritt bland de 225 AF-områdena.

Det går att registrera det inställda AF-området genom att använda [**C1**] till [**C3**].

AF-området kan också flyttas medan den inställda formen behålls.

- Dessa visas inte med standardinställningarna. I [Visa/dölj AF-läge] i [Anpassad] ([Fokus/slutare])-menyn, ställer du in [Personanp.1] till [Personanp.3] på [ON].
(→[Visa/dölj AF-läge]: 555)

❖ Registrera AF-områdets form

- 1 Tryck på [] för att visa skärmen för val av AF-läge.
- 2 Välj en av [] till [] och tryck sedan på  .



- 3 Välj AF-området.





Pekfunktion

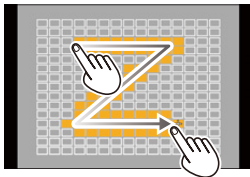

Toucha området för att skapa AF-området.

- Dra på skärmen för att välja på varandra följande punkter.
- Toucha det valda AF-området igen, om du vill avbryta markeringen.





Knappfunktion

Tryck på    för att välja AF-området och ställ sedan in det med  eller  . (Upprepa detta.)

- Tryck på  eller  igen för att avbryta markeringen av det valda AF-området.
- Tryck på [DISP.] för att avbryta alla markeringar.

- 4 Tryck på [Q].

❖ Flytta AF-områdets position

- 1 Tryck på [] för att visa skärmen för val av AF-läge.
- 2 Välj en registrerad AF-områdesform ([C1] till [C3]) och tryck sedan på ▼.
- 3 Tryck på ▲▼◀▶ för att flytta AF-områdets position och tryck sedan på .
 - Tryck på [DISP.] för att återställa [+] -positionen till mitten.

Funktionen flytta AF-område

- Flytta AF-området genom att toucha: 161
- Flytta AF-områdets position med pekplattan: 163
- [Växla Fokus för Vert / Hor]: 166





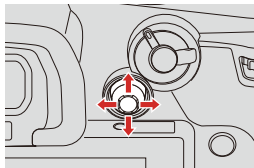

Med standardinställningarna kan du använda styrspaken för att direkt flytta och ändra storleken på AF-området när du spelar in.

1 Flytta AF-områdets position.





- Luta styrspaken i inspelningsskärmen.

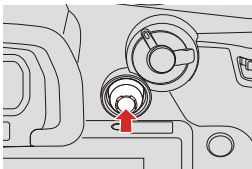

- Om du trycker på  aktiveras växling mellan standardpositioner och inställda positioner för AF-området.
I []/[] växlar funktionen mellan den person, det djur eller det öga som ska vara i fokus.
I [], visar denna funktion en förstorad skärm.



2 Ändra AF-områdets storlek.

- Vrid på ,  eller .
- Använd  för en mer detaljerad justering.
- Första gången du trycker på [DISP.] återgår AF-områdets position till mitten.
Andra gången du trycker, återgår AF-områdets storlek till standard.

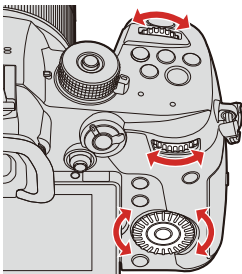

3 Bekräfta ditt val.

- Tryck in avtryckarknappen halvvägs.
- Det gör att du kommer tillbaka till inspelningsskärmen.

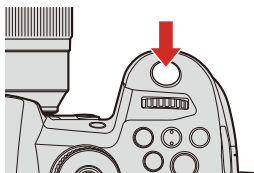

- När [Mätningläge] är inställt på [□•], flyttas även mätningmålet tillsammans med AF-området.
- Det går inte att ändra storleken på AF-området i [□E], [□AF], [□+], och [□C1] till [□C3].
- Det går inte att flytta AF-området eller ändra dess storlek i [□].
- I läget [iA], kan [□]/[□] AF-området inte flyttas.
- Du kan ställa in AF-området på loop när det flyttas:
[□] ⇒ [□AF] ⇒ [Looprörelse av fokusbild] (⇒ [Looprörelse av fokusbild]: 557)

Flytta AF-området genom att toucha

Du kan flytta AF-området till den position du touchat på skärmen.

Du kan även ändra storleken på AF-området.





 →  →  → **[Pekinst.]** → **Välj [Pek-AF]**



[AF]	Detta fokuserar på det motiv du touchar.
[AF+AE]	Detta fokuserar på och justerar ljusstyrkan för motivet du touchar.

- Standardinställningen är [AF].

❖ Fokusera på den vidrörda positionen ([AF])

- 1 Peka på objektet.
 - AF-området flyttas till den touchade positionen.
- 2 Nyp ihop eller dra isär för att ändra storlek på AF-området.
 - Första gången du touchar [Återst.], återgår AF-området till mitten. Den andra touchen återställer AF-områdets storlek till standard.
- 3 Rör vid [Inst].
 - I , touchar du [Exit].
 - När det gäller /, avbryts inställningen av AF-området om du trycker på  på inspelningsskärmen.

❖ Fokuserar på och justerar ljusstyrkan för den vidrörda positionen ([AF+AE])

- 1 Toucha motivet du vill justera ljusstyrkan efter.
 - AF-området fungerar på samma sätt som när [] visas, vid den vidrörda positionen.
Detta placerar en punkt för att justera ljusstyrkan i mitten av AF-området.

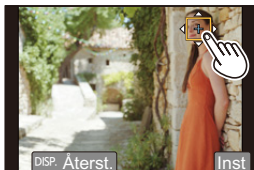



- 2 Nyp ihop eller dra isär för att ändra storlek på AF-området.
 - Första gången du touchar [Återst.] återgår AF-områdets position till mitten.
Andra gången du touchar, återgår AF-områdets storlek till standard.
- 3 Rör vid [Inst].
 - [AF+AE]-områdesinställningen avbryts om du trycker på [] (när [] eller [] är inställd: []) på inspelningsskärmen.

Flytta AF-områdets position med pekplattan

Du kan toucha skärmen för att ändra AF-områdets position och storlek medan sökaren visas.

1 Ställ in [Pekplatta-AF].

-  ⇒ [] ⇒ [] ⇒ [Pekinst.] ⇒ [Pekplatta-AF] ⇒ [EXACT]/[OFFSET1] till [OFFSET7]





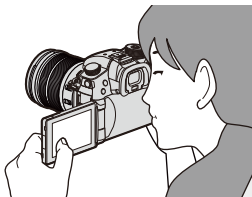

2 Flytta AF-områdets position.

- Toucha skärmen medan sökaren visas.



3 Ändra AF-områdets storlek.

- Vrid på  ,  eller .
- Använd  för en mer detaljerad justering.
- Första gången du trycker på [DISP.] återgår AF-områdets position till mitten. Andra gången du trycker, återgår AF-områdets storlek till standard.

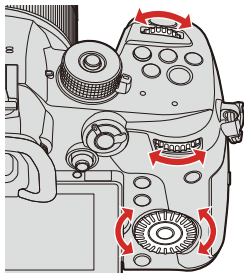

4 Bekräfta ditt val.

- Tryck in avtryckarknappen halvvägs.

❖ Inställningsalternativ ([Pekplatta-AF])

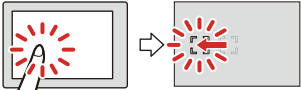
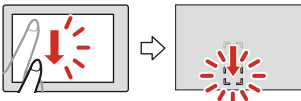
<p>[EXACT]</p>	<p>Flyttar bildsökarens AF-område genom att peka på det önskade läget på pekplattan.</p> 
<p>[OFFSET1] till [OFFSET7]</p>	<p>Flyttar sökarens AF-område efter det avstånd du dragit med fingret på pekplattan. Väljer området som ska kännas av med en dra-åtgärd.</p>  <p>[OFFSET1] (hela området)/[OFFSET2] (höger halva)/ [OFFSET3] (uppe till höger)/[OFFSET4] (nere till höger)/ [OFFSET5] (vänster halva)/[OFFSET6] (uppe till vänster)/ [OFFSET7] (nere till vänster)</p>
<p>[OFF]</p>	<p>—</p>

[Växla Fokus för Vert / Hor]



Sparar separata positioner för AF-områden beroende på om kameran riktas vertikalt eller om den riktas horisontellt.

Två vertikala riktningar, vänster och höger, är tillgängliga.



→ [] → [] → Välj [Växla Fokus för Vert / Hor]

[ON]	Sparar separata positioner för vertikala och horisontella riktningar.
[OFF]	Ställer in samma positioner för vertikala och horisontella riktningar.

- Detta sparar positionen för MF-hjälpen i MF.
- Detta fungerar inte i AF-lägena [] och [] till [].

Spela in med hjälp av MF



MF (manuell fokus) syftar på manuell fokusering.

Använd den här funktionen när du vill låsa fokus eller när avståndet mellan objektivet och motivet är fastställt och du inte vill aktivera AF.

1 Ställ fokuslägesspaken på [MF].

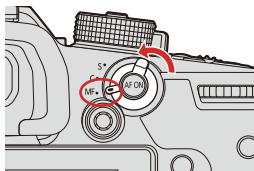

2 Välj fokuspunkt.

- Luta joysticken för att välja fokuspunkt.
- Tryck på [DISP.] om du vill att punkten som ska vara i fokus ska återgå till mitten.

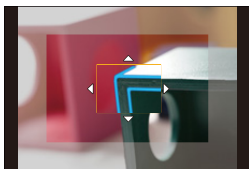
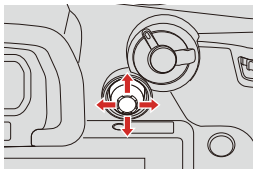

3 Bekräfta ditt val.

- Tryck på .
- Detta växlar till MF-hjälpsskärmen och visar en förstord skärm.

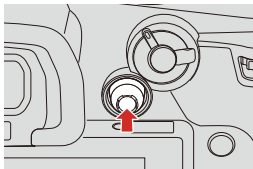

4 Justera fokus.

De åtgärder som används för att fokusera beror på objektivet.

När du använder det utbytbara objektivet med en fokusring

Vrid mot (A)-sidan:

Fokuserar på närliggande objekt

Vrid mot (B)-sidan:

Fokuserar på motiv långt borta

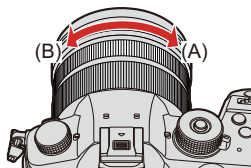

När du använder det utbytbara objektivet som har en fokusspak

Flytta till (C)-sidan:

Fokuserar på närliggande objekt

Flytta till (D)-sidan:

Fokuserar på motiv långt borta

- Fokushastigheten varierar beroende på hur långt du flyttar fokusspaken.

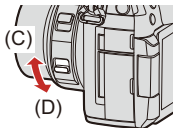

När du använder det utbytbara objektivet utan en fokusering

Tryck på ►: Fokuserar på närliggande objekt

Tryck på ◀: Fokuserar på objekt på avstånd

- Genom att trycka på och hålla ◀ eller ► intryck, kommer fokushastigheten att öka.
- Fokus kan också justeras genom att dra i skjutreglaget.

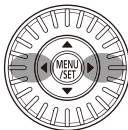

- Det kommer att visa den del som är i fokus med en färgmarkering. (Konturmarkering)
- En riktlinje för inspelningsavstånd visas. (MF-guide)

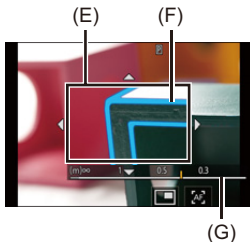

(E) MF-hjälp (förstorad skärm)

(F) Fokusmarkering

(G) MF-guide







5 Stäng MF-hjälpkärmen.

- Tryck in avtryckarknappen halvvägs.
- Denna funktion kan också utföras genom att trycka på  .

6 Starta inspelningen.

- Tryck in avtryckarknappen helt.

❖ MF-hjälpsskärmens funktioner

Knappfunktion	Pekfunktion	Beskrivning av funktion
▲▼◀▶*1	Dra	Flyttar den förstora skärmens position.
	Dra isär/nyp ihop	Förstorar/förminskar skärmen i små steg.
	—	Förstorar/förminskar skärmen.
		Växlar förstoringarfönstret (fönsterläge/helskrmsläge). 
[DISP.]*1	[Återst.]*1	Första gången: Återställer MF-hjälpens position till mitten. Andra gången: Återställer MF-hjälpens förstoring till standardinställningen.
[AF ON]		AF arbetar.

*1 När du använder ett utbytbart objektiv utan fokusering, kan du utföra dessa funktioner efter att ha tryckt på ▼ för att visa skärmen som gör att du kan ställa in området som ska förstoras.

- När bilden visas i fönster kan du förstora bilden cirka 3× till 6×, när bilden visas i fullstorlek kan du förstora bilden cirka 3× till 20×.

- När du är i inspelningsskärmen kan du vrida på fokuseringen för att visa MF-hjälpsskärmen. Om du har vridit på fokuseringen för att förstora skärmen, kommer hjälpsskärmen att avslutas en kort stund efter att du avslutat funktionen.

- Du kan också visa MF-hjälpskärmen genom att trycka på [].
- MF-hjälpen och MF-guiden kanske inte visas beroende på det objekt som används. Men du kan visa MF-hjälpen genom att direkt använda kameran med pekskärmen eller en knapp.
- När du är i MF, kommer AF att aktiveras om du trycker på [AF ON].
- Markeringen för referensen för inspelningsavstånd markerar placeringen av bildytan. Detta utgör referensen vid mätning av inspelningsavstånd.

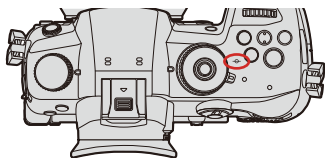

- Du kan ändra konturmarkeringens känslighet och visningsmetod:
[] ⇒ [] ⇒ [Fokuskonturmarkering] (⇒[\[Fokuskonturmarkering\]: 524](#))
- Du kan spara MF-hjälppositionen separat för vertikala och horisontella riktningar:
[] ⇒ [] ⇒ [Växla Fokus för Vert / Hor] (⇒[\[Växla Fokus för Vert / Hor\]: 166](#))
- Du kan ändra visningsmetod för den förstörade skärmen:
[] ⇒ [] ⇒ [MF-hjälp] (⇒[\[MF-hjälp\]: 554](#))
- Du kan ändra i vilken enhet MF-hjälpen visas:
[] ⇒ [] ⇒ [MF-guide] (⇒[\[MF-guide\]: 555](#))
- Du kan inaktivera användningen av fokusringen:
[] ⇒ [] ⇒ [Fokusringlås] (⇒[\[Fokusringlås\]: 555](#))
- Du kan ställa in MF-hjälppositionens rörelse på loop:
[] ⇒ [] ⇒ [Looprörelse av fokusbild] (⇒[\[Looprörelse av fokusbild\]: 557](#))
- Kameran sparar fokuspunkten när du stänger av den:
[] ⇒ [] ⇒ [Återställ optikposition] (⇒[\[Återställ optikposition\]: 580](#))
- Det går att välja mängden fokusrörelse:
[] ⇒ [] ⇒ [Fokusringkontroll] (⇒[\[Fokusringkontroll\]: 581](#))

Ta bilder med zoom

- [Extra telekonverter: 176](#)
- [\[Pwr-zoom-optik\]: 180](#)



Använd objektivets optiska zoom för telefoto eller vidvinkel.

Använd [Ex. telekonv.] när du tar bilder för att öka teleskopeffekten utan att försämra bilden.

Använd [Videons bildarea] för att få samma teleskopiska effekt som med [Ex. telekonv.] när du spelar in filmer.

- För information om [Videons bildarea] (→ [\[Videons bildarea\]: 348](#))

1 Utföra zoomningar.

(T): Telefoto

(W): Vidvinkel

Utbytbart objektiv med en zoomring

Vrid på zoomringen.



Utbytbart objektiv som stöder pwr-zoom (elektriskt styrd zoom)

Rör på zoomreglaget.

(Zoomhastigheten varierar beroende på hur långt du flyttar reglaget.)

- Om du tilldelar [Zoomkontroll] till en Fn-knapp kan du använda den optiska zoomen långsamt genom att trycka ned ◀▶ eller genom att trycka snabbt på ▲▼.

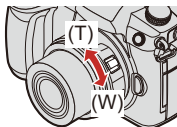



Utbytbara objektiv som inte stöder zoom

Den optiska zoomen är inte tillgänglig.

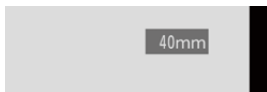
- Brännvidden visas på inspelningsskärmen.



- Det går att dölja visningen av brännvidden:

[] → [] → [Brännvidd] (→[Brännvidd]: 571)

Extra telekonverter



En [Ex. telekonv.] gör att du kan ta bilder som förstoras ytterligare, mer än man kan göra med den optiska zoomen, utan att bildkvaliteten försämras.

- Den maximala förstöringsgraden på [Ex. telekonv.] skiljer sig åt beroende på [Bildstorlek] som ställts in i [Foto]-menyn ([Bildkvalitet]).
 - Ställ in den på [EXM]: 1,4×
 - Ställ in den på [EXS]: 2,0×

1 Ställ in [Bildstorlek] på [M] eller [S].

- → [📷] → [⏏] → [Bildstorlek] → [M]/[S]

2 Ställ in [Ex. telekonv.].

- → [📷] → [🔍] → [Ex. telekonv.]

[ZOOM]

Ändrar zoomförstoringen.



[TELE CONV.]

Läser zoomförstoringen på maximum.

[OFF]

❖ Ändra zoomförstoringen



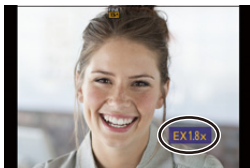

Knappfunktion

- 1 Ställ [Ex. telekonv.] på [ZOOM].
 -  ⇒ [] ⇒ [] ⇒ [Ex. telekonv.] ⇒ [ZOOM]
- 2 Ställ in Fn-knappen på [Zoomkontroll]. (→ [Fn-knappar: 471](#))
- 3 Tryck på Fn-knappen.
- 4 Tryck på markörknapparna för att använda zoomen.
 - ▲▶: T (telefoto)
 - ◀▼: W (vidvinkel)
 - Tryck på Fn-knappen igen, eller vänta en angiven tid för att avsluta zoomanvändningen.



Pekfunktion

- Touchfliken visas inte när standardinställningarna används.
Ställ in [Touch-flik] på [ON] i [Pekinst.] i [Anpassad] ([Användning])-menyn.
(→[Pekinst.]: 559)

- 1 Ställ [Ex. telekonv.] på [ZOOM].
 -  ⇒ [] ⇒ [] ⇒ [Ex. telekonv.] ⇒ [ZOOM]
- 2 Peka på [].
- 3 Toucha [].



- 4 Dra skjutreglaget för att använda zoomen.



(T): Telefoto

(W): Vidvinkel

- Toucha [] igen för att avsluta touchfunktionerna.

- När du visar [Ex. telekonv.]-inställningsskärmen med hjälp av Fn-knappen, kan du ändra [Bildstorlek]-inställningen genom att trycka på [DISP.].
- När följande funktioner används, är [Ex. telekonv.] inte tillgänglig:
 - [6K/4K-FOTO] (vid inställningen [6K 18M])
 - [RAW] ([Bildkvalitet])
 - [Leksakseffekt]/[Effektfull leksakseffekt] ([Filterinställningar])
 - [Efterfokus] (vid inställningen [6K 18M])
 - [Multiexponering]
- När följande funktioner används, är [ZOOM] inte tillgänglig:
 - [6K/4K-FOTO]
 - [Efterfokus]

[Pwr-zoom-optik]

Ställer in bildskärmens visning och funktion när du använder ett utbytbar objektiv som är kompatibelt med power zoom (elektriskt manövrerad zoom).

- Detta går endast att välja vid användning av ett kompatibelt objektiv.

➔ ➔ ➔ **Välj [Pwr-zoom-optik]**

[Zoomsteg]	<p>När den är inställd på [ON] och en zoom-åtgärd utförs, kommer zoomningen att stanna vid varje beslutad fokuspunkt.</p> <p>Den här inställningen fungerar inte när du spelar in filmer eller tar foton i 6K/4K [6K/4K Pre-Burst].</p>
[Zoom hastighet]	<p>Du kan ställa in zoomhastigheten för zoomfunktionen.</p> <ul style="list-style-type: none"> • Om du ställer [Zoomsteg] på [ON], ändras inte zoomhastigheten. <p>[Foto]: [H] (Hög hastighet)/[M] (Medelhög hastighet)/[L] (Låg hastighet)</p> <p>[Film]: [H] (Hög hastighet)/[M] (Medelhög hastighet)/[L] (Låg hastighet)</p>
[Zoomring]	<p>Detta kan endast väljas när ett objektiv som är kompatibelt med power zoom med zoomspak och zoomring sitter på.</p> <p>Vid inställning på [OFF], inaktiveras åtgärder som styrs av zoomringen för att förhindra manövreringar av misstag.</p>

6. Matning, avtryckare och bildstabilisator

- Välja ett matningsläge: 182
- Att ta bildsekvenser: 184
- 6K/4K-fotografering: 190
- Välja bilder ur en 6K-/4K-bildsekvensfil: 197
- Fotografering med efterbehandlingsfokus: 207
- Fotografering med intervallfotografering: 216
- Fotografering med stop motion-animering: 221
- Intervallfotografering eller stop motion-filmer: 225
- Fotografering med självutlösaren: 227
- Gafflingsinspelning: 231
- [Tyst läge]: 239
- [Slutartyp]: 240
- Bildstabilisator: 243

Välja ett matningsläge

Du kan växla matningsläge till enskild, bildsekvens etc. för att den matcha fotograferingsförhållandena.

1 Vrida på funktionslägesratten.

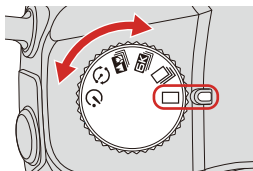

[Enskild]

Tar en bild varje gång du trycker på avtryckarknappen.

[Bildsekvens] (→ [Att ta bildsekvenser: 184](#))

Tar bilder kontinuerligt när avtryckarknappen trycks in halvvägs och hålls kvar.

[6K/4K-FOTO] (→ [6K/4K-fotografering: 190](#))

När du trycker ned avtryckarknappen tas bilderna med [6K/4K-FOTO].

[Efterfokus] (→ [Fotografering med efterbehandlingsfokus: 207](#))

När du trycker ned avtryckarknappen tas bilderna med [Efterfokus].



Intervallfotografering/Stop motion-animering (→ [Fotografering med intervallfotografering: 216](#), [Fotografering med stop motion-animering: 221](#))

Ta bilder med intervallfotografering eller stop motion-animering.

 **Självtlösare** (→ **Fotografering med självtlösaren: 227**)

Tar bilder när den inställda tiden förflutit, efter att avtryckarknappen tryckts in.

- Skärmarna för detaljerade inställningar för varje matningsläge kan hämtas med hjälp av en Fn-knapp:

[] ⇒ [] ⇒ [Fn-knappinställning] ⇒ [Inställning i inspelningsläge] ⇒ [Inställning matningsläge] (→ **Fn-knappar: 471**)

Att ta bildsekvenser



Tar bilder kontinuerligt när avtryckarknappen trycks in halvvägs och hålls kvar.

- 1 Ställ matningslägesratten på [📷].

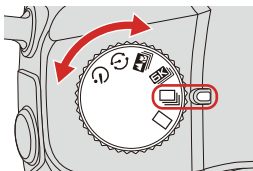

2 Välj bildfrekvens.

-  →  →  → [Bildfrekvens]



[H]

Tar bildsekvenser i hög hastighet.

[M]

Tar bildsekvenser i medelhög hastighet.

[L]

Tar bildsekvenser i låg hastighet.

3 Stäng menyn.

- Tryck in avtryckarknappen halvvägs.

4 Starta inspelningen.

- Tar bildsekvenser när avtryckarknappen trycks ned helt.

❖ Bildsekvenshastighet

	Mekanisk slutare, elektronisk främre gardin	Elektronisk avtryckare	Live View medan du tar bildsekvenser
[H] (Höghastighet)	12 bilder/sekund ([AFS]/[MF]) 9 bilder/sekund ([AFC])	12 bilder/sekund ([AFS]/[MF]) 7 bilder/sekund ([AFC])	Ingen ([AFS]/[MF]) Tillgänglig ([AFC])
[M] (Medelhög hastighet)	7 bilder/sekund	7 bilder/sekund	Tillgänglig
[L] (Låghastighet)	2 bilder/sekund	2 bilder/sekund	Tillgänglig

- Bildfrekvensen kan bli lägre beroende på fotograferingsinställningarna, som [Bildstorlek] och fokusläge.

❖ Maximalt antal bilder som kan tas

	[Bildkvalitet]	
	[FINE]/[STD.]	[RAW+ FINE]/[RAW+ STD.]/ [RAW]
[H] (Höghastighet)	999 bilder eller fler	108 bilder eller fler
[M] (Medelhög hastighet)		
[L] (Låghastighet)		

- Vid inspelning under de testförhållanden som har specificerats av Panasonic. (Användning av ett kort som är kompatibelt med UHS-II)
Fotograferingsförhållandena kan minska det maximala antalet bilder som kan tas.
- Bildfrekvensen kommer att sjunka under fotografering men du kan fortsätta att ta bilder tills kortet är fullt.

❖ Antal bilder som kan tas kontinuerligt

När du trycker ned avtryckarknappen halvvägs, kommer antalet bilder som kan tas kontinuerligt att visas på inspelningsskärmen.

Exempel: När 20 bilder kan tas: [r20]

- När fotograferingen börjar kommer antalet bilder som kan tas kontinuerligt att minska.

När [r0] visas, minskar bildfrekvensen.

- När [r99+] visas i inspelningsskärmen, kan du ta 100 eller fler bildsekvenser.



❖ Fokus när du tar bildsekvenser

Fokusläge	[Prioritet för fokus/slutare] (→[Prioritet för fokus/slutare]: 553)	[H]	[M]/[L]
[AFS]	[FOCUS]	Låst vid fokus på första bilden	
	[BALANCE]		
	[RELEASE]		
[AFC]	[FOCUS]	Beräknad fokusering	Normal fokusering
	[BALANCE]	Beräknad fokusering	
	[RELEASE]		
[MF]	—	Fokus inställd med manuell fokus	

- När motivet är mörkt med [AFC], låses fokus på första bilden.
- Vid beräknad fokusering, prioriteras bildfrekvensen och fokuseringen beräknas så långt det är möjligt.
- Vid normal fokusering kan bildfrekvensen bli lägre.

❖ Exponering när du tar bildsekvenser

Fokusläge	[H]	[M]/[L]
[AFS]	Låst vid exponeringen av den första bilden	Exponeringen justeras för varje bild
[AFC]	Exponeringen justeras för varje bild	
[MF]	Låst vid exponeringen av den första bilden	

- Det kan ta en stund att spara bildsekvenser.
Om du fortsätter att ta bildsekvenser medan den håller på att spara, kommer det maximala antalet bilder du kan ta att minska.
Vi rekommenderar att du använder ett kort med hög hastighet när du tar bildsekvenser.
- Det går inte att ta bildsekvenser när du använder följande funktioner:
 - [Grov monokrom]/[Silkeslen monokrom]/[Miniatyr effekt]/[Mjuk fokusering]/
[Stjärnfilter]/[Solsken] ([Filterinställningar])
 - [Multiexponering]

6K/4K-fotografering



Med 6K-foto kan du ta en bildsekvens i hög hastighet med 30 bilder/sekund och spara de bilder du vill; var och en består av cirka 18 miljoner pixlar, som hämtas från bildsekvensfilen.

Med 4K-foto kan du ta en bildsekvens i hög hastighet med 60 bilder/sekund och spara de bilder du vill; var och en består av cirka 8 miljoner pixlar.

- "6K-FOTO" är en bildsekvensfunktion med hög hastighet som hämtar och sparar de bilder du önskar från bilder med ett bildformat för stillbilder på 4:3 eller 3:2. Den effektiva bildstorleken motsvarar ett visst antal pixlar (cirka 18 megapixlar) vid bilder med en storlek på 6K (cirka 6.000 bred×3.000 hög).

- Använd ett kort med UHS-hastighetsklass 3 eller högre när du fotograferar.

1 Ställ matningslägesratten på [**6K**].

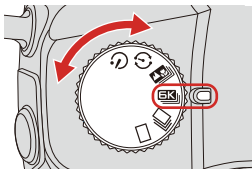

2 Välj [Bildstorlek / Burst-hast.].

- **MENU/SET** → [] → [] → [6K/4K-FOTO] → [Bildstorlek / Burst-hast.]



	Bildstorlek	Bildfrekvens	[Insp.kvalitet]*1
[6K 18M]	[4:3]: 4992×3744	30 bilder/ sekund	[6K/200M/30p]
	[3:2]: 5184×3456		
[4K H 8M]	[4:3]: 3328×2496	60 bilder/ sekund	[4K/150M/60p]
	[3:2]: 3504×2336		
[4K 8M]	[16:9]: 3840×2160	30 bilder/ sekund	[4K/100M/30p]
	[1:1]: 2880×2880		

*1 Sparas som 6K- eller 4K-bildsekvensfiler där [Insp.filformat] är [MP4].

3 Välj [Insp.metod].



[] [] [] ([6K/4K Burst])

När du vill fånga de bästa tillfällena och motivet rör sig snabbt

Tar bildsekvenser när avtryckarknappen trycks ned.

Inspelning av ljud: ingen

[] [] [] ([6K/4K-bildsekvens (S/S)])

“S/S” är en förkortning för “Start/Stopp”.

När du vill fånga ett oförutsägbart fototillfälle

Börjar ta bildsekvenser när avtryckarknappen trycks ned. Trycker du på avtryckarknappen igen, stoppas bildsekvensen.

Det matas ut en start- och en stoppton.

Ljudinspelning: tillgängligt (ljudet spelas inte upp när du spelar upp med kameran).

[] [] [] ([6K/4K Pre-Burst])

När du vill ta en bild i samma stund som ett fototillfälle dyker upp

Tar bildsekvenser cirka 1 sekund före och efter det ögonblick när du trycker på avtryckarknappen.

Avtryckarljudet matas bara ut en gång.

Inspelningens längd: ungefär 2 sekunder

Inspelning av ljud: ingen

4 Stäng menyn.

- Tryck in avtryckarknappen halvvägs.

5 Starta inspelningen.

- [Kontinuerlig AF] arbetar och fokus justeras kontinuerligt när du fotograferar med AF.

[6K/4K Burst]

- 1 Tryck in avtryckarknappen halvvägs.
- 2 Tryck in avtryckarknappen helt och håll den intryckt medan du fotograferar.

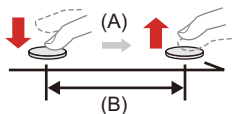

(A) Tryck och håll

(B) Bilden tas

- Tryck ned avtryckarknappen helt, i tid, eftersom det tar cirka 0,5 sekund innan bildtagningen börjar efter att den tryckts ned helt.
-

[6K/4K-bildsekvens (S/S)]

- 1 Tryck in avtryckarknappen helt för att starta inspelningen.
- 2 Tryck ned avtryckarknappen helt igen för att stoppa inspelningen.

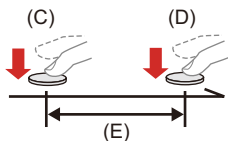

- (C) Start (första)
(D) Stopp (andra)
(E) Bilden tas

- Du kan lägga till markörer genom att trycka [Q] vid fotografering. (Upp till 40 markörer per fotografering.)
Det gör att du kan hoppa till de positioner där du lagt till markörer när du valde bilder ur en 6K/4K-bildsekvensfil.

[6K/4K Pre-Burst]

- 1 Tryck in avtryckarknappen helt.

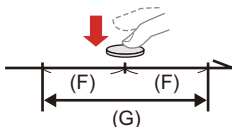

- (F) Ca. 1 sekund
(G) Bilden tas

- När inspelningsskärmen visas, kommer AF att arbeta konstant för att fortsätta fokusera.
Exponeringen justeras också kontinuerligt, utom i [M]-läget.
 - När motivet inte är i mitten, använder du AF/AE-lås om du vill låsa fokus och exponering. (→ [Låser fokus och exponering \(AF eller AE-lås\): 271](#))
-

- Med standardinställningarna används automatisk återvisning, och en skärm som låter dig välja bilder ur en bildsekvensfil visas.

För att fortsätta fotografera, trycker du ned avtryckarknappen halvvägs så att du återgår till inspelningsskärmen.

Se (→ [Välja bilder ur en 6K-/4K-bildsekvensfil: 197](#)) för hur man väljer och sparar bilder från en inspelad 6K-/4K-bildsekvensfil

❖ [Pre-burst Inspe­ling] ([6K/4K Burst]/[6K/4K-bildsekvens (S/S)])

Kameran börjar ta bilder cirka 1 sekund innan avtryckarknappen tryckts ned helt, så att du inte missar ett fototillfälle.

 → [] → [] → [6K/4K-FOTO] → Välj [Pre-burst Inspe­ling]

Inställningar: [ON]/[OFF]

- När [Pre-burst Inspe­ling] används, visas [PRE] på inspe­lingsskärmen.
- Det är samma begränsningar för AF när det gäller användning och funktioner när du använder [Pre-burst Inspe­ling] som när du använder [6K/4K Pre-Burst].

- Vid 6K- eller 4K-fotografering blir inställningsområdena enligt följande:

- Slutartid: 1/30 (1/60 när [4K H 8M] ställts in) till 1/16000
- [Min. slutartid]: [1/1000] på [1/30] ([1/60] när [4K H 8M] är inställd)
- Exponeringskompensation: ± 3 EV

- Metoden för att spara filer skiljer sig åt beroende på korttypen.

- SDHC-minneskort:

Det kommer att skapas en ny fil för att fortsätta spela in om filstorleken överstiger 4 GB.

- SDXC-minneskort:

Filerna delas inte upp vid inspe­ling.

- Om kamerans temperatur stiger kan [] visas, inspe­lingen stanna och vissa funktioner kan bli tillfälligt otillgängliga. Vänta tills kameran har svalnat.
- När [6K/4K Pre-Burst] eller [Pre-burst Inspe­ling] ställts in, laddas batteriet ur snabbare och temperaturen i kameran stiger. Använd bara dessa inställningar när du spelar in.

- Vid 6K- eller 4K-foto låses menyalternativen nedan på följande inställningar:
 - [Slutartyp]: [ELEC.]
 - [Bildkvalitet]: [FINE]
- Följande funktioner är inte tillgängliga vid 6K/4K-fotografering:
 - Blixt
 - [Gaffling]
 - Programskifte
 - AF-läge ()
 - [MF-hjälp] ([6K/4K Pre-Burst] endast)
- När du fotograferar på en extremt ljus plats eller under belysning som lysrör eller lysdiodlampor, kan bildens färg eller ljusstyrka ändras, eller så kan horisontella ränder visas på skärmen.
En kortare slutartid kan minska effekten av de horisontella ränderna.
- Följande funktioner är begränsade när man tar 6K- eller 4K-foton när den är ansluten till en extern enhet (tv, etc.) via HDMI:
 - Det går inte att mata ut HDMI under inspelning.
 - [6K/4K Pre-Burst] ändras till [6K/4K Burst].
 - [Pre-burst Inspelning] är inte tillgänglig.
- 6K/4K-fotografering fungerar inte när du använder följande funktioner:
 - [Grov monokrom]/[Silkeslen monokrom]/[Miniatyr effekt]/[Mjuk fokusering]/
[Stjärnfilter]/[Solsken] ([Filterinställningar])
 - [Multiexponering]

Välja bilder ur en 6K-/4K-bildsekvensfil





- [Korrigerera bilder efter fotografering \(förbättring efter fotografering\): 200](#)
- [Funktioner för att välja bilder: 202](#)

Du kan välja ut bilder ur en 6K- eller 4K-bildsekvensfil och spara dem.

- När du ska fortsätta att välja bilder från Automatisk återvisning efter att ha tagit 6K- eller 4K-foton, börjar du antingen från steg **2** eller **3**.

1 Välj en 6K/4K-bildsekvensfil på uppspelningsskärmen.

(→ [Uppspelning av bilder: 444](#))

- Välj en bild med symbolen [] eller [] och tryck på .
- Du kan också utföra samma åtgärd genom att peka på [] eller [].



- Om bilderna togs med [6K/4K Pre-Burst], fortsätter du till steg **3**.

2 Välj scenen lite grovt.

- Dra i skjutreglaget (A).
- Se (→ [Funktioner i bildspelsskärmen för att välja bilder: 202](#)) för information om hur du använder bildspelsskärmen för att välja bilder.
- Om bilderna togs med [6K/4K Burst] eller [6K/4K-bildsekvens (S/S)], kan du trycka på [>] för att välja scen i uppspelningsskärmen för 6K-/4K-bildsekvenser. (→ [Funktioner i uppspelningsskärmen för 6K/4K-bildsekvenser: 204](#))

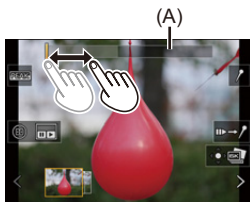

3 Välj bilden som ska sparas.

- Dra i bildspelsvyn för att välja bilder (B).
- Du kan även utföra samma åtgärd genom att trycka på ◀▶.
- Om du vill bläddra bakåt eller framåt bild för bild kontinuerligt, touchar du och håller kvar på [<]/[>].



4 Spara bilden.

- Peka på [] eller [].
- En bekräftelseskärm visas.

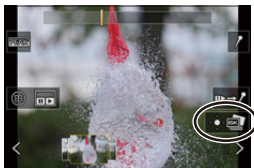

- Bilden sparas i JPEG-format ([FINE]-bildkvalitet).
- Fotograferingsinformationen (Exif-informationen), som slutartid, bländare och ISO-känslighet, sparas också tillsammans med bilden som sparas.

Korrigerar bilder efter fotografering (förbättring efter fotografering)

❖ **Korrigerar förvrängning i bilder ([Red. Rull. Slutare])**

När du sparar bilder, korrigerar eventuell distorsion som orsakats av den elektroniska slutaren (rullande slutareffekt).

- 1 Tryck på [Red. Rull. Slutare] i steg **4** (→[Välja bilder ur en 6K-/4K-bildsekvensfil: 197](#)) på skärmen för att bekräfta att bilden ska sparas.
 - Om det inte blir någon effekt, även efter att korrigerar har använts, efter att ett meddelande visas som informerar om att det inte har någon effekt, kommer bekräftelseskärmen visas på nytt.
- 2 Kontrollera resultatet av korrigerar och tryck sedan på [Spara].
 - Toucha [Ställ in/Avbryt] för att kontrollera den korrigerade och den icke korrigerade versionen av bilden.

- Bildvinkeln kan bli aningen smalare när korrigerar görs.
- Korrigerar kan se onaturlig ut på grund av att motiven rör sig.

❖ **Minska bruset som uppstår vid hög känslighet ([6K/4K-FOTO Brusred.]**

Minska bruset som uppstår vid hög ISO-känslighet när du sparar bilder.



⇒ [] ⇒ [] ⇒ Välj [6K/4K-FOTO Brusred.]

Inställningar: [AUTO]/[OFF]

- Den används inte på bilder som sparats med [6K/4K-FOTO bulksparning].

Funktioner för att välja bilder



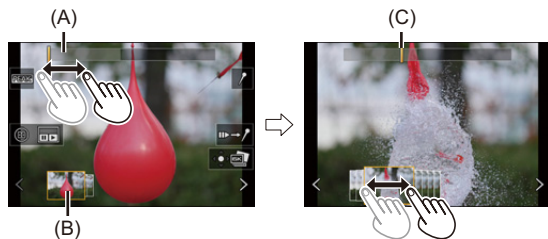

❖ Funktioner i bildspelsskärmen för att välja bilder



(A) Rullningslist

(B) Bildspelsvyn för att välja bilder

(C) Den visade bildens position

Knappfunktion	Pekfunktion	Beskrivning av funktion
	Dra/ < >	Markerar en bildruta. • För att ändra vilken bild som visas i bildspelsvyn för att välja bild, väljer du bilden i höger/vänster ände och touchar sedan [<] eller [>].
Tryck ned och håll kvar 	< > Peka och håll kvar	Kontinuerligt bläddra bakåt eller framåt bild för bild.
—	 Toucha/dra	Markerar bilden som ska visas.
	Dra isär/nyp ihop	Förstorar eller förminskar skärmen.
	—	Markerar en bildruta medan den förstorade displayen behålls (under förstorad display).
	Dra	Flyttar det förstorade skärmområdet (när skärmen är förstorad).
[]		Visar uppspelningsskärmen för 6K/4K-bildsekvenserna.
—		Växlar till markörfunktionen.
—		Lägger till eller raderar en markör.
—		Visar den del som är i fokus med en färgmarkering ([Fokuskonturmarkering]). • [ON]/[OFF] växlas.
	 / 	Sparar bilden.

- I markeringsfunktionen kan du hoppa till inställda markörer eller början eller slutet av 6K/4K-bildsekvensfilen. Toucha [] för att återgå till föregående funktion.

Knappfunktion	Pekfunktion	Beskrivning av funktion
▶	▶▶	Flyttar till nästa markör.
◀	◀◀	Flyttar till föregående markör.

❖ Funktioner i uppspelningsskärmen för 6K/ 4K-bildsekvenser

















(A)





(B)

(A) Medan den är pausad

(B) Under kontinuerlig uppspelning

Knappfunktion	Pekfunktion	Beskrivning av funktion
	—	Startar kontinuerlig uppspelning eller pausar (under kontinuerlig uppspelning).
	—	Startar kontinuerlig bakåtspolning eller pausar (under kontinuerlig bakåtspolning).
	—	Startar snabbspolning framåt av uppspelningen eller bläddrar framåt bild för bild (medan den är pausad).
	—	Startar snabbspolning bakåt av uppspelningen eller spolar bakåt bild för bild (medan den är pausad).
—	 Toucha/dra	Väljer den bild som ska visas (medan den är pausad).
	Dra isär/nyp ihop	Förstorar eller förminskar skärmen (medan den är pausad).
	—	Markerar en bildruta medan den förstörade displayen behålls (under förstörad display).
	Dra	Flyttar det förstörade skärmområdet (när skärmen är förstörad).
		Visar bildspelsskärmen för att välja bilder (medan den är pausad).
—		Växlar till markörfunktionen.
—		Lägger till eller raderar en markör.
—		Visar den del som är i fokus med en färgmarkering ([Fokuskonturmarkering]). • Växlar mellan [ON] och [OFF].
		Sparar bilden (medan den är pausad).









- I markeringsfunktionen kan du hoppa till inställda markörer eller början eller slutet av 6K/4K-bildsekvensfilen. Toucha  för att återgå till föregående funktion.

Knappfunktion	Pekfunktion	Beskrivning av funktion
	—	Flyttar till nästa markör.
	—	Flyttar till föregående markör.

- Du behöver en datormiljö med hög prestanda för att spela upp och redigera 6K-bildsekvensfiler i en dator.
Vi rekommenderar att du väljer och sparar bilderna i kameran.

❖ [6K/4K-FOTO bulksparring]

Du kan spara vilken 5 sekundersperiod med bilder som helst ur en 6K/4K-bildsekvensfil på en gång.

- 1 Välj [6K/4K-FOTO bulksparring].
 -  ⇒ [] ⇒ [] ⇒ [6K/4K-FOTO bulksparring]
- 2 Tryck på   för att välja en 6K/4K-bildsekvensfil och tryck sedan på  eller  .
 - Om bildsekvenstiden är 5 sekunder eller mindre, sparas alla bildrutor som bilder.
- 3 Välj den första bildrutan bland alla bilderna som ska sparas på en gång och tryck sedan på  eller  .
 - Bilderna sparas som en grupp av bildsekvensbilder i JPEG-format.

Fotografering med efterbehandlingsfokus

- Välja fokuspunkt för den bild du ska spara: 211
- Fokusgaffling: 213



Ta bildsekvenser med samma bildkvalitet som 6K- eller 4K-foton medan fokuspunkten ändras automatiskt.

Du kan välja fokuspunkt för den bild du som ska sparas efter fotograferingen.

Fokusstacking låter dig även sammanfoga bilder med flera fokuspunkter. Den här funktionen är lämplig för motiv som inte rör sig.

- 1 Gör en 6K/4K-bildsekvensinspelning medan fokus ändras automatiskt.



- 2 Tryck på önskad fokuspunkt.

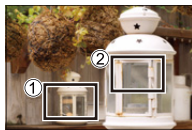

3 En bild tas med den önskade fokuspunkten.



- Använd ett kort med UHS-hastighetsklass 3 eller högre när du fotograferar.
- Om du vill använda fokusgaffling efter att du fotograferat, rekommenderar vi att du använder ett stativ vid fotograferingen.

1 Ställ matningslägesratten på [📷].

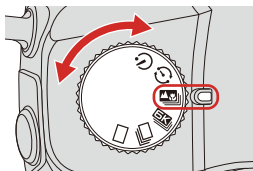

2 Ställer in bildkvaliteten för [Efterfokus].

- **MENU/SET** → [📷] → [👁️] → [Efterfokus] → [6K 18M]/[4K 8M]



3 Stäng menyn.

- Tryck in avtryckarknappen halvvägs.

4 Bestäm komposition och justera sedan fokus.

- Tryck in avtryckarknappen halvvägs.
- AF identifierar fokuspunkten på skärmen. (Utom vid skärmens kanter.)



- Om det inte finns några områden på skärmen som det går att fokusera på, kommer fokusindikatorn (A) att blinka och det går inte att spela in.
- Behåll samma avstånd till motivet och samma komposition tills inspelningen är klar.

5 Starta inspelningen.

- Tryck in avtryckarknappen helt.

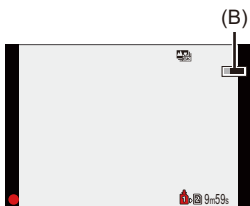



- Bilderna tas medan fokuspunkten ändras automatiskt.
När (B)-ikonen försvinner, avslutas inspelningen automatiskt.
- En video kommer att spelas in med [Insp.filformat] inställt på [MP4] (Det spelas inte in något ljud.)
- Med standardinställningarna används automatisk återvisning, och en skärm visas som låter dig välja fokuspunkt kommer att visas. (→ [Välja fokuspunkt för den bild du ska spara: 211](#))

- Eftersom inspelningen sker med samma bildkvalitet som 6K/4K-foton, är vissa inspelningsfunktioner och menyinställningar begränsade.
- Det går inte att ändra fokusinställningar under efterfokusfotografering.
- När följande funktioner används, är [Efterfokus] inte tillgänglig:
 - [Grov monokrom]/[Silkeslen monokrom]/[Minityr effekt]/[Mjuk fokusering]/[Stjärnfilter]/[Solsken] ([Filterinställningar])
 - [Multiexponering]

Välja fokuspunkt för den bild du ska spara

1 Välj en bild med efterbehandlingsfokus på uppspelningsskärmen. (→ [Uppspelning av bilder: 444](#))

- Välj en bild med []-ikonen och tryck sedan på ▲.
- Du kan också utföra samma åtgärd genom att toucha []-ikonen.



2 Toucha fokuspunkten.



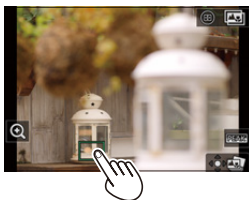

- När punkten är i fokus, visas en grön ram.
- Om det inte finns någon bild med den valda punkten i fokus, visas en röd ram.
Det går inte att spara en bild.
- Det går inte att välja kanten på skärmen.



3 Spara bilden.

- Peka på [].
- Bilden sparas i JPEG-format.

❖ Funktioner för att välja fokuspunkt

Knappfunktion	Pekfunktion	Beskrivning av funktion
▲▼◀▶ / ☀️ / ⚙️	Toucha	Väljer en fokusposition. • Den går inte att välja när skärmen är förstorad.
		Förstorar skärmen. • När skärmen är förstord, kan du finjustera fokus genom att dra i rullningslisten. (Du kan även utföra samma åtgärd genom att trycka på ◀▶.) 
		Förminskar skärmen (när skärmen är förstord).
[3x3 grid]		Växlar till fokusgafflingsfunktionen. (→ Fokusgaffling: 213)
—		Visar den del som är i fokus med en färgmarkering ([Fokuskonturmarkering]). • Växlar mellan [ON] och [OFF].
		Sparar bilden.

• Du kan inte visa en bild på en tv-skärm och sedan välja fokuspunkt.

Fokusgaffling

Du kan spara bilder som har fokus från förgrunden hela vägen till bakgrunden genom att foga samman flera fokuspunkter.

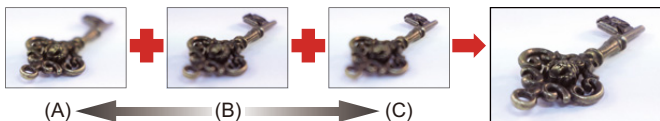

(A) Närmare

(B) Fokus

(C) Längre bort

1 Tryck på [] på skärmen för att välja fokuspunkt. (→Välja fokuspunkt för den bild du ska spara: 211)

- Du kan även utföra samma åtgärd genom att trycka på [].

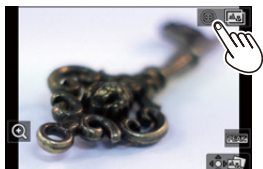

2 Välj sammanfogningsmetod.



[Sammansätt auto]

Väljer automatiskt bilder som är lämpliga att sammanfoga och sammanfogar dem sedan till en enda bild.

[Sammansättn. interv.]

Sammanfogar bilder med valda fokuspunkter till en enda bild.

3 (När [Sammansättn. interv.] är vald.) Tryck på fokuspunkterna.







- Välj minst två punkter.
De valda punkterna indikeras med en grön ruta.
- Området som är i fokus mellan de två valda punkterna visas i grönt.
- Områden som inte kan väljas visas i grått.
- Toucha en punkt med en grön ruta igen för att avbryta ditt val.
- Dra på skärmen för att välja på varandra följande punkter.

4 Spara bilden.

- Peka på [].

❖ Funktioner när [Sammansättn. interv.] valts

Knappfunktion	Pekfunktion	Beskrivning av funktion
	Toucha	Väljer en punkt.
[]	[Ställ in/Avbryt]	Ställer in eller avbryter en punkt.
[DISP.]	[Alla]	Välj alla punkter. (Innan du valt punkter)
	[Återst.]	Avbryter alla markeringar. (Efter att du valt punkter)
		Sammanfogar bilderna och sparar den färdiga bilden.

- Bilden sparas i JPEG-format ([FINE]-bildkvalitet) och fotograferingsinformationen (Exif-informationen), som slutartid, bländare och ISO-känslighet för bilden med den närmaste punkten, sparas också tillsammans med bilden som sparas.
- Felinriktade bilder på grund av kameraskakning justeras automatiskt. Om det görs några justeringar, kommer bildvinkeln att bli aningen smalare när bilderna sammanfogas.
- Om motivet rör sig under fotograferingen eller om avståndet till motivet är stort, kan sammanfogningen skapa en onaturlig bild.

Fotografering med intervallfotografering



Bilder tas automatiskt vid det inställda fotograferingsintervallet.

Den här funktionen är perfekt för att hålla reda på ändringar över tid av motiv som djur och växter.



Bilderna som tas kommer att sparas som ett set gruppbilder som också kan kombineras till en video.

- Kontrollera att klockan är korrekt inställd. (→ [Ställa in klockan \(När den sätts på för första gången\): 70](#))
- Vid långa inspelningsintervall, rekommenderar vi att ställa in [Återställ optikposition] på [ON] i [Anpassad]-menyn ([Objektiv / Andra]).

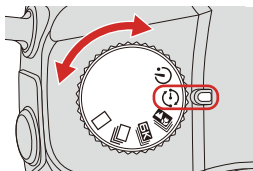
1 Ställ funktionslägesratten på [].



2 Ställ [Läge] på [Time lapse foto].

-  →  →  → [Time Lapse/Animering] → [Läge] → [Time lapse foto]



3 Ställ in inspelningsinställningarna.

[Läge]

Växlar mellan intervallfotografering och stop motion-animering.

[Fotointervallsinställning]

[ON]: Ställer in intervallet innan nästa inspelning sker.

[OFF]: Ta bilder utan att lämna inspelningsintervallen.

[Starttid]

[Nu]: Startar fotograferingen när avtryckarknappen trycks ned helt.

[Ställ in tidsinställning]: Startar fotograferingen vid den inställda tiden.

[Bildräknare]/[Fotointervall]

Ställer in antalet bilder som ska tas och fotograferingsintervallet.

- [Fotointervall] visas inte när [Fotointervallsinställning] är inställd på [OFF].
-

[Exponeringsnivåer]

Justerar exponeringen automatiskt för att förhindra stora ändringar i ljusstyrka mellan angränsande bilder.

4 Stäng menyn.

- Tryck in avtryckarknappen halvvägs.

5 Starta inspelningen.

- Tryck in avtryckarknappen helt.
- När [Ställ in tidsinställning] ställts in, kommer kameran att sättas i viloläge tills starttiden nås.
- Under fotograferingsstandby sätts kameran i viloläge om ingen åtgärd utförs under en viss tid.
- Fotograferingen stoppas automatiskt.

6 Skapa en video. (→ [Intervallfotografering eller stop motion-filmer: 225](#))

- Efter att fotograferingen stoppats, väljer du [Ja] på bekräftelseskärmen för att fortsätta med att skapa en video.

Även om du väljer [Nej], kan du fortfarande skapa en video med [Time lapse video] i [Spela] ([Bearbeta bild])-menyn. (→ [\[Time lapse video\]: 603](#))



❖ Funktioner vid intervallfotografering

Om du trycker ned avtryckaren halvvägs medan kameran är i viloläge, sätts den på.

- Du kan utföra följande åtgärder genom att trycka på [Q] vid intervallfotografering.

[Fortsätt]	Återgår till fotograferingen (bara under fotografering).
[Paus]	Pausar fotograferingen (bara under fotografering).
[Återuppta]	Återupptar fotograferingen (bara medan den är pausad). <ul style="list-style-type: none">• Du kan också trycka ned avtryckaren för att återuppta.
[End]	Stoppar intervallfotograferingen.

- Bilder som sparas på mer än ett kort går inte att kombinera till en enda video.
- Kameran prioriterar att få rätt exponering, så den kanske inte kan ta bilder med det inställda intervallet eller ta det inställda antalet bilder.
Dessutom kanske den inte avslutas vid sluttiden som visas på skärmen.
- Intervallfotograferingen pausas i följande fall.
 - När batteriets laddning tar slut
 - När du har ställt in kamerans on/off-brytare på [OFF]
Du kan ställa in kamerans strömbrytare på [OFF] och byta ut batteriet eller kortet.
Ställ in kamerans strömbrytare på [ON] och tryck sedan ned avtryckarknappen helt för att fortsätta fotograferingen.
(Observera att bilder tagna efter att kortet bytts ut kommer att sparas som ett separat set gruppbilder.)
- [Exponeringsnivåer] är inte tillgänglig om ISO-känsligheten är inställd på något annat än [AUTO] i [M]-läget.
- [Time lapse foto] är inte tillgänglig när följande funktioner används:
 - [Multiexponering]

Fotografering med stop motion-animering





Ta bilder medan du flyttar motivet lite åt gången.

Bilderna som tas kommer att sparas som ett set gruppbilder som kan kombineras till en stop motion-film.

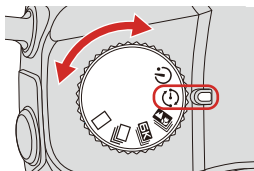
1 Ställ funktionslägesratten på [].



2 Ställ [Läge] på [Stop Motion Animering].

-  → [] → [] → [Time Lapse/Animering] → [Läge] → [Stop Motion Animering]



3 Ställ in inspelningsinställningarna.

[Läge]

Växlar mellan intervallfotografering och stop motion-animering.

[Lägg till i bildgrupp]

Gör att du kan fortsätta fotografera till ett set med stop motion-bilder som du redan tagit.

- Välj en bild och fortsätt till steg **5**.
-

[Auto. Fotografering]

[ON]: Tar bilder automatiskt med en inställd inspelningsintervall.

[OFF]: Detta är till för att ta bilder manuellt, bild för bild.

[Fotointervall]

Ställer in fotograferingsintervallet för [Auto. Fotografering].

4 Stäng menyn.

- Tryck in avtryckarknappen halvvägs.

5 Starta inspelningen.

- Tryck in avtryckarknappen helt.
- Ta bilder upprepade gånger medan du flyttar motivet lite åt gången.
- Bildtagningsskärmen visar upp till två bilder som tagits tidigare. Använd dem som en referens för hur stora rörelserna är.
- Du kan spela upp de inspelade stop motion-bilderna genom att trycka på [▶] medan du fotograferar.
Tryck på [🗑️] för att radera onödiga bilder.
Återgå till inspelningsskärmen genom att trycka på [▶] igen.



6 Stoppa inspelningen.

- Tryck på **MENU/SET** och välj sedan [Time Lapse/Animering] i [Foto]-menyn för att stoppa fotograferingen.



7 Skapa en video. (→ [Intervallfotografering eller stop motion-filmer: 225](#))

- Efter att fotograferingen stoppats, väljer du [Ja] på bekräftelseskärmen för att fortsätta med att skapa en video.

Även om du väljer [Nej], kan du fortfarande skapa en video med [Stoppa rörelsevideo] i [Spela] ([Bearbeta bild])-menyn. (→ [\[Stoppa rörelsevideo\]: 603](#))



- Upp till 9999 bildrutor kan tas.
- Om kameran stängs av medan du fotograferar, visas ett meddelande om att återuppta fotograferingen när den sätts på. Om du väljer [Ja] kan du fortsätta fotograferingen från den punkt där den avbröts.
- Kameran prioriterar att få rätt exponering, så den kanske inte kan ta bilder med det inställda intervallet när blixten, etc. används vid fotograferingen.
- Det går inte att välja en bild från [Lägg till i bildgrupp] om den är den enda som togs.
- [Stop Motion Animering] är inte tillgänglig när följande funktioner används:
 - [Multiexponering]

Intervallfotografering eller stop motion-filmer

Efter en intervall- eller stop motion-fotografering, kan du fortsätta med att skapa en video.

- Se avsnitten nedan om dessa inspelningsfunktioner.
 - [Fotografering med intervallfotografering: 216](#)
 - [Fotografering med stop motion-animering: 221](#)
- Du kan också skapa videor med [Time lapse video] (→[\[Time lapse video\]: 603](#)) eller [Stoppa rörelsevideo] (→[\[Stoppa rörelsevideo\]: 603](#)) i -menyn [Spela].

1 Välj [Ja] på bekräftelseskärmen som visas efter fotograferingen.



2 Ställ in alternativen för att skapa en video.

3 Välj [Utför].

- En video kommer att skapas i filformatet [MP4].



[Utför]

Skapar en video.

[Insp.kvalitet]

Ställer in videons bildkvalitet.

[Bildhastighet]

Ställer in antal bildrutor per sekund.

Ju högre siffran är, desto jämnare kommer filmen att bli.

[Sekvens]

[NORMAL]: Skarvar ihop bilderna i den ordningsföljd som de togs.

[REVERSE]: Skarvar ihop bilderna i motsatt ordningsföljd mot hur de togs.

- Det går inte att skapa filmer när [Systemfrekvens] är inställd på [24.00Hz (CINEMA)].
- Det går inte att skapa videor om inspelningstiden överstiger 29 minuter och 59 sekunder.
- Det går inte att skapa videor i följande fall, om filstorleken överstiger 4 GB:
 - När ett SDHC-minneskort används och [Insp.kvalitet]-storleken är inställd på 4K
 - När [Insp.kvalitet] är inställd på FHD

Fotografering med självutlösaren



1 Ställ funktionslägesratten på [📷].

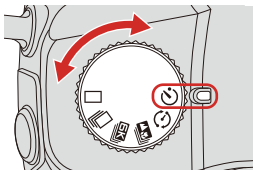

2 Ställa in självutlösarens tid. (→ [Ställa in tiden för självutlösaren: 229](#))

- Vid inspelning av videor, ställ in [Självutlösare för video] i [Inställning för självutlösare] i menyn [Video] ([Övrigt (video)]) till [ON].

3 Stäng menyn.

- Tryck in avtryckarknappen halvvägs.

4 Bestäm komposition och justera sedan fokus.

- Tryck in avtryckarknappen halvvägs.
- Fokus och exponering är låsta när avtryckarknappen trycks ned halvvägs.

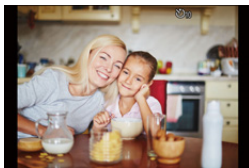

5 Starta inspelningen.

- Tryck på avtryckarknappen (A) eller filmknappen (B).
- Inspektionen startar, när lampan för självutlösning blinkar.

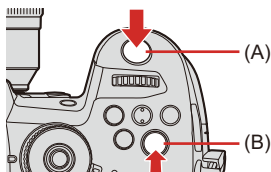













❖ Ställa in tiden för självutlösaren

När du tar bilder

 →  →  → Välj [Självutlösare]

När du spelar in videobilder

 →  →  → Välj [Inställning för självutlösare]

[Självutlösare] ^{*1}	[] ₁₀ / [] ₃ / [] ₂ / [] ₃] etc. (anpassad)	
	<p>[]₁₀: Tar en bild efter 10 sekunder. []₃: Tar 3 bilder med cirka 2 sekunders intervall efter 10 sekunder. (Vid inspelning av video, är det samma åtgärd för []₁₀.) []₂: Tar en bild efter 2 sekunder. Den här inställningen ett bekvämt sätt att undvika kameraskakningar på grund av att avtryckarknappen trycks in. []₃] etc. (anpassad): Spelar in det antal sekunder som registrerats i [Anpassad tid].</p>	
	[SET]	<p>[Anpassad tid] ([2SEC] till [10SEC]) [Visa nedräkning] ([ON]/[OFF]) [Visa nedräkning]: Ställer in nedräkningen ska visas på inspelningsskärmen eller inte, när [Självutlösare] är inställd på anpassad.</p>
[Självutlösare för video] ^{*1}	[ON] ^{*1} /[OFF] ^{*1}	
	Anger om självutlösares ska vara aktive eller inte vid filminspelning.	

*1 Den kommer bara att visas när [Inställning för självutlösare] i menyn [Video] (Övrigt (video)) är vald.

- Vi rekommenderar att du använder ett stativ när du använder självutlösaren vid inspelning.
- När följande funktioner används, är [⏸] inte tillgänglig:
 - [Sam. insp. m/u filter] ([Filterinställningar])
 - [Gaffling]
 - [Multiexponering]

Gafflingsinspelning



När du trycker på avtryckarknappen, kan kameran ta flera bilder medan den automatiskt ändrar inställningsvärdena för exponering, bländare, fokusering eller vitbalans (justerar värdet eller färgtemperaturen).

- Du kan välja bländargaffling i följande lägen.
 - [A]-läge
 - [M]-läge (när ISO-känsligheten är inställd på [AUTO])
- Du kan välja vitbalansgaffling (färgtemperatur) när vitbalansen är inställd på [K₁], [K₂], [K₃] eller [K₄].

1 Ställ in [Gafflingstyp].

- → → → [Gaffling] → [Gafflingstyp]

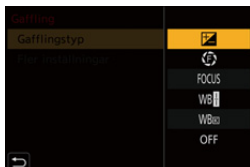

2 Ställ in [Fler inställningar].

- Se sidan om respektive gafflingsmetod för att få information om [Fler inställningar].



3 Stäng menyn.

- Tryck in avtryckarknappen halvvägs.

4 Fokusera på motivet och ta sedan bilderna.

❖ **Inställningsalternativ ([Gafflingstyp])**

[] Exponeringsgaffling	När du trycker på avtryckarknappen, kan kameran ta bilder medan exponeringen ändras. (→[Fler inställningar] (Gaffling för exponering): 235)
[] Bländargaffling	När du trycker på avtryckarknappen, kan kameran ta bilder medan bländarvärdet ändras. (→[Fler inställningar] (Gaffling för bländare): 236)
[FOCUS] Fokusgaffling	När du trycker på avtryckaren, kan kameran ta bilder medan fokuspunkten ändras. (→[Fler inställningar] (Fokusgaffling): 237)
[WB ] Vitbalansgaffling	När du trycker på avtryckarknappen en gång, tar kameran automatisk tre bilder med olika inställningsvärden på vitbalansen. (→[Fler inställningar] (Vitbalansgaffling): 238)
[WB ] Vitbalansgaffling (färgtemperatur)	När du trycker på avtryckarknappen en gång, tar kameran automatisk tre bilder med olika färgtemperaturvärden för vitbalansen. (→[Fler inställningar] (Vitbalansgaffling (färgtemperatur)): 238)
[OFF]	—

❖ **Hur man avbryter gaffling**

Välj [OFF] i steg **1**.

- Vitbalansgaffling och vitbalansgaffling (färgtemperatur) är inte tillgängliga när du använder följande funktioner:
 - [iA]-läge
 - Att ta bildsekvenser
 - [RAW+FINE]/[RAW+STD.]/[RAW] ([Bildkvalitet])
 - [Filterinställningar]
- Det går inte att fotografera med gaffling när du använder följande funktioner:
 - [6K/4K-FOTO]/[Efterfokus]
 - [Time lapse foto]
 - [Stop Motion Animering] (när [Auto. Fotografering] ställts in)
 - [Grov monokrom]/[Silkeslen monokrom]/[Miniatyr effekt]/[Mjuk fokusering]/[Stjärnfilter]/[Solsken] ([Filterinställningar])
 - [Multiexponering]

❖ [Fler inställningar] (Gaffling för exponering)

[Steg]	<p>Ställer in bildräknaren och stegen för exponeringskompensationen.</p> <p>[3•1/3] (spela in 3 bilder på 1/3 EV-steg) för att [7•1] (spela in 7 bilder på 1 EV-steg)</p>
[Sekvens]	Ställer in ordningen i vilken bilderna tas.
[Enkel Fotoinställning]	<p>[□]: Tar bara en bild varje gång du trycker på avtryckarknappen.</p> <p>[📷]: Tar hela antalet inställda bilder när du trycker på avtryckarknappen en gång.</p> <ul style="list-style-type: none"> • [BKT]-ikonen blinkar tills antalet inställda bilder har tagits.

- När du tar bilder med exponeringsgaffling efter att ha ställt in exponeringskompensationsvärdet, baseras bilderna som tas på det valda exponeringskompensationsvärdet.

❖ [Fler inställningar] (Gaffling för bländare)

[Bildräknare]

[3]/[5]: Tar det inställda antalet bilder medan den alternerande ställer in bländarvärdet i ordningen ett lägre och sedan ett högre med det ursprungliga bländarvärdet som referens.

[ALL]: Tar bilder med alla bländarvärden.

Exempel när den ursprungliga positionen är inställd på F8.0 (H-ES12060)

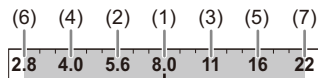

(1) 1:a bilden, (2) 2:a bilden, (3) 3:e bilden ... (7) 7:e bilden

❖ [Fler inställningar] (Fokusgaffling)

[Steg]	Ställer in stegen för fokusjusteringen. <ul style="list-style-type: none"> • Avståndet som fokuspunkten rör sig blir kortare om den ursprungliga fokuspunkten är nära, och längre om den är långt borta.
[Bildräknare]	Ställer in bildräknaren. <ul style="list-style-type: none"> • Den går inte att ställa in när du tar bildsekvenser. Bildsekvenser tas när avtryckarknappen trycks ned.
[Sekvens]	[0/-/+] : Tar bilder medan den alternerande flyttar fokuspunkten i ordningen framåt och sedan bakåt med den ursprungliga fokuspunkten som referens. [0/+] : Tar bilder medan den flyttar fokuspunkten längre bort med den ursprungliga fokuspunkten som referens.

Exempel när [Sekvens]: [0/-/+] är inställd

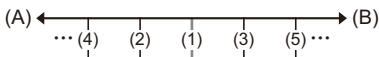

Exempel när [Sekvens]: [0/+] är inställd

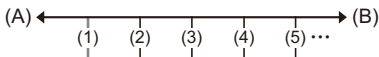





(A) Fokus: närmare

(B) Fokus: längre bort

(1) 1:a bilden, (2) 2:a bilden ... (5) 5:e bilden ...





- Bilder som tagits med fokusgaffling visas som bilder i en grupp.

❖ [Fler inställningar] (Vitbalansgaffling)

- 1 Vrid ,  eller  för att ställa in korrigeringssteget och tryck sedan  eller .



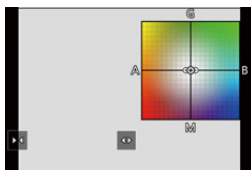

Horisontell riktning ([A] - [B])

Vertikal riktning ([G] - [M])

- Det går även att ställa in korrigeringssteget genom att toucha []/[]/[]/[].



❖ [Fler inställningar] (Vitbalansgaffling (färgtemperatur))

- 1 Vrid ,  eller  för att ställa in korrigeringssteget och tryck sedan  eller .

- Det går även att ställa in korrigeringssteget genom att toucha []/[].



[Tyst läge]



Det här inaktiverar alla driftljud och allt utgående ljus på en gång. Ljudet från högtalaren kommer att tystas och blixten och AF-hjälplampan kommer att ställas in i läget forcerad av.

- Följande inställningar har ställts in:
 - [Blixteställning]: [] (Blixt forcerat av)
 - [AF-hjälplampa]: [OFF]
 - [Slutartyp]: [ELEC.]
 - [Pipnivå]: [] (AV)
 - [AF-pipnivå]: [] (AV)
 - [E-slutarljud]: [] (AV)



➔ [] ➔ [] ➔ **Välj [Tyst läge]**

Inställningar: [ON]/[OFF]

- Även när den ställts in på [ON], lyser eller blinkar följande funktionslampor:
 - Statusindikator
 - Laddningslampa/anslutningslampa för NETWORK
 - Lampa för kortåtkomst
 - Självutlösarlampen
- Den här funktionen använder du på eget ansvar, genom att tänka tillräckligt på motivets rättigheter till sitt privatliv, porträtt och andra rättigheter.

[Slutartyp]



Väljer den slutartyp som ska användas vid fotografering.

→ → → **Välj [Slutartyp]**



[AUTO]	Växlar slutartyp automatiskt beroende på inspelningsförhållandet och slutartiden.
[MECH.]	Tar bilder med den mekaniska slutartypen.
[EFC]	Tar bilder med den elektroniska främre gardintypen.
[ELEC.]	Tar bilder med den elektroniska slutartypen.
[ELEC.+NR]	Tar bilder med den elektroniska slutartypen. När bilder tas med längre slutartider, stängs slutaren efter fotograferingen för att utföra brusreducering efter lång slutartid.

	Mekanisk slutartyg	Elektronisk främre gardintyp	Elektronisk slutartyg
Mekanism	Den här typen startar och avslutar exponeringen med den mekaniska slutaren.	Den här typen startar exponeringen elektroniskt och avslutar den med den mekaniska slutaren.	Den här typen startar och avslutar exponeringen elektroniskt.
Blixt	✓	✓	—
Slutartid (sek.)	[B] (glödlampa, max. ca. 30 minuter)* ¹ , 60 till 1/8000	[B] (glödlampa, max. ca. 30 minuter)* ¹ , 60 till 1/2000	[B] (glödlampa, max. ca. 60 sekunder)* ¹ , 60 till 1/16000
Slutarljud	Mekaniskt slutarljud	Mekaniskt slutarljud	Elektroniskt slutarljud* ²

*1 Den här inställningen är bara tillgänglig i läget [M].

*2 Det går att ställa in det elektroniska slutarljudet i [E-slutarljud] och [E-slutartön] i [Pip]ljud] i [Inst.] ([IN/UT])-menyn. (→[Pip]ljud]: 588)

- Den elektroniska främre gardintypen minskar oskärpan som orsakas av slutaren eftersom vibrationen som kommer från slutaren är liten jämfört med den mekaniska slutartypen.
- Den elektroniska slutartypen gör att du kan fotografera utan vibration från slutaren.

- Du kan ställa in så att slutaren utlöser några få sekunder efter att du tryckt på avtryckaren för att minska oskärpa på grund av slutaren.
[] ⇒ [] ⇒ [Slutarfördröjning] (⇒[Slutarfördröjning]: 529)
- När [] visas på skärmen, kommer bilderna att tas med den elektroniska slutartypen.
- När ett rörligt motiv fotograferas med den elektroniska slutaren, kan motivet se förvrängt ut på bilden.
- När du fotograferar med den elektroniska slutaren under belysning som lysrör eller lysdiodlampor, kan horisontella ränder registreras i bilden. I så fall kan man minska effekten av de horisontella ränderna genom en kortare slutartid.
- När [Tyst läge] används, är [Slutartyp] låst på [ELEC.].

Bildstabilisator

- Bildstabiliseringsinställningar: 246







Den här kameran kan använda både bildstabiliseringen som är inbyggd i kamerahuset och bildstabiliseringen i objektivet.

Kompatibel med metoden Dual I.S., som effektivt kombinerar två bildstabilisatorer, och metoden Dual I.S.2, som har en högre stabiliseringseffekt.

Dessutom kan du, medan du filmar, använda den 5-axliga hybridbildstabiliseringen som inbegriper elektronisk stabilisering.

Kombinationer av objektiv och bildstabilisatorer (Gäller från maj 2021)

Vilka bildstabilisatorer som kan användas beror på det objektiv som sätts på.

Objektiv som sitter på	Tillgängliga bildstabilisatorer	Exempel på ikon
<p>Panasonic-objektiv som är kompatibla med läget dubbel I.S. (Baserat på standarden Micro Four Thirds System)</p> <ul style="list-style-type: none"> Om symbolen för [DUAL] eller [DUAL2] inte ens visas på inspelningsskärmen när ett kompatibelt objektiv används, måste du uppdatera objektivets inbyggda programvara till den senaste versionen. (→ Kamerans och objektivets fasta program: 19) 	<p>Hus+Objektiv (Dual I.S./Dual I.S.2)</p>	
<p>Objektiv som är kompatibla med bildstabiliseringsfunktionen (Baserat på standarden Micro Four Thirds System)</p>	<p>Kamerahus eller objektiv</p>	
<p>Objektiv utan bildstabilisering</p>	<p>Kamerahus</p>	
<p>Objektiv utan kommunikationsfunktion</p>	<p>Kamerahus</p>	

- Hybridstabilisatorn med fem axlar (→ [Bildstabiliseringsinställningar: 246](#)) går att använda med alla objektiv.



❖ Använda bildstabilisatorn

- Ställ in omkopplaren på objektivet på [ON] när du använder ett objektiv med en O.I.S.-omkopplare.
- När du använder ett objektiv som inte har någon kommunikationsfunktion för den här kameran, kan ett meddelande som ber dig bekräfta objektivinformationen visas, efter att du satt på kameran.

En korrekt användning av bildstabiliseringsfunktionen kräver att brännvidden och objektivets namn ställs in så att de motsvarar det monterade objektivet.

Följ meddelandet för att göra inställningarna.

Den går även att ställa in med hjälp av menyn. (→[[Objektivinformation](#)]: 249)

- När avtryckarknappen trycks in halvvägs, kanske varningssymbolen för kameraskakning [- Vi rekommenderar att du stänger av bildstabiliseringsfunktionen när du använder ett trebensstativ.
- Bildstabilisatorn kan orsaka vibrationer eller avge driftljud när den används, men det är inget funktionsfel.
- När du använder ett objektiv som inte har någon kommunikationsfunktion för den här kameran, kan du dölja meddelandet som ber dig bekräfta objektivinformationen som visas efter att du satt på kameran:
[Bekräftelse av objektivinfo.]: 582)
- Du kan visa referenspunkten och kontrollera status för kameraskakningen:
[Statusomfång I.S.]: 572)

Bildstabiliseringsinställningar

Ställ in bildstabilisatorns funktion så att den matchar inspelningssituationen.





→ [📷] → [📷] → **Välj [Bildstabilisator]**

[Användningsläge]	Ställer in stabiliseringsrörelsen (oskärpa) så att den matchar fotograferingsmetoden (normal, panorering). (→ [Användningsläge]: 247)
[E-stabilisering (video)]	Kameraskakningar under filminspelning korrigeras längs vertikal-, horisontal-, rullnings-, rotations- och giraxlarna genom att bildstabilisatorn i objektivet, i kamerahuset och den elektroniska bildstabilisatorn (5-axlig hybridbildstabilisering) används tillsammans. <ul style="list-style-type: none"> • [👉] på inspelningsskärmen ändras till [👉] under tiden [E-stabilisering (video)] används. • Bildvinkeln kan bli aningen smalare om den är inställd på [ON].
[Öka bildstabilisator (video)]	Ökar bildstabiliseringens effektivitet vid filminspelning. Denna effekt kan underlätta en stabil komposition när du vill fotografera från ett fast perspektiv. (→ [Öka bildstabilisator (video)]: 248)
[Anamorfisk (video)]	Du kan växla till en bildstabilisator som passar anamorfisk inspelning. (→ [Anamorfisk (video)]: 248)
[Objektivinformation]	Vid användning av ett objektiv utan kommunikationsfunktion med kameran, kan du registrera objektivets information i kameran. (→ [Objektivinformation]: 249)

- När följande funktioner används, är [E-stabilisering (video)] inte tillgänglig:
 - [Variabel bildfrekvens]
 - [Live-klippning]

❖ [Användningsläge]

Ställ in stabiliseringsrörelsen (oskärpa) så att den matchar fotograferingsmetoden (normal, panorering).

 [Normal]	Korrigerar vertikal, horisontell och roterande kameraskakning. Den här funktionen är lämplig för normal fotografering.
 [Panorering (vänster/höger)]	Korrigerar vertikal kameraskakning. Den är lämplig för horisontell panorering.
 [Panorering (upp/ned)]	Korrigerar horisontell kameraskakning. Den är lämplig för vertikal panorering.
[OFF]	Stänger av bildstabiliseringsfunktionen.

- [Användningsläge] som kan ställas in beror på det objektiv som används.
- När objektiv med O.I.S.-omkopplare används, går det inte att ställa in kamerans användningsläge på [OFF]. Ställ in omkopplaren på objektivet på [OFF].
- När följande funktioner används, växlar [Användningsläge] till [] ([Normal]):
 - [P/M]-läge
 - Videoinspelning/[6K/4K-FOTO]/[Efterfokus]

❖ [Öka bildstabilisator (video)]

Öka bildstabiliseringens effektivitet vid filminspelning.

Denna effekt kan underlätta en stabil komposition när du vill filma från ett fast perspektiv.





Inställningar: [ON]/[OFF]



- När [Öka bildstabilisator (video)] används, visas [] på inspelningsskärmen.
- För att ändra komposition medan du filmar, ställer du först in kameran på [OFF] innan du flyttar den.
Använd Fn-knappen för att ställa in den på [OFF] medan du filmar. (→Fn-knappar: 471)
- Längre brännvidder kommer att leda till sämre stabilisering.

❖ [Anamorfisk (video)]

Du kan växla till en bildstabilisator som passar anamorfisk inspelning.

Inställningar:

[^{A2.0}]/([2.0×])/[^{A1.8}]/([1.8×])/[^{A1.5}]/([1.5×])/[^{A1.33}]/([1.33×])/[^{A1.30}]/([1.30×])/[OFF]

- Anpassa inställningarna efter förstoringen på det anamorfiska objektiv du använder.
- Under tiden [Anamorfisk (video)] används, visas den inställda förstoringen på bildstabilisatorikonerna på inspelningsskärmen, vilket framgår av [^{A2.0}] och [^{A2.0}].

- När [Öka bildstabilisator (video)] är inställd, prioriteras [Öka bildstabilisator (video)].
- Bildstabiliseringsfunktionen i objektivet kanske inte fungerar korrekt. I så fall stänger du av bildstabiliseringsfunktionen på objektivet.

❖ [Objektivinformation]

Registrera informationen för objektiv som inte kan kommunicera med kameran.

Matcha bildstabiliseringen som är inbyggd i kamerahuset med informationen om objektivet du registrerar.



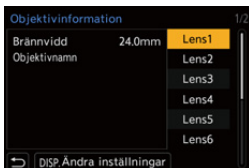

- 1 Tryck på ▲▼ för att välja den objektivinformation som ska användas och tryck sedan på  eller .

- Med standardinställningarna registreras objektivinformation för 6 objektiv med en brännvidd mellan 24 mm och 135 mm.

Det går att registrera objektivinformation för upp till 12 objektiv.





Registrera, ändra och radera objektivinformation

- 1 Tryck på ▲▼ för att välja objektivinformationen och tryck sedan på [DISP.].
 - Om objektivets information inte har registrerats, trycker du på  eller  för att fortsätta till steg 3.
- 2 Tryck på ▲▼ för att välja [Redigera] eller [Radera] och tryck sedan på  eller .
 - Objektivinformationen raderas när du väljer [Radera].
 - Du kan inte radera objektivinformationen för det objektiv som används.
- 3 Ange objektivinformationen.
 - Objektivinformationen ändras om objektivinformation redan har registrerats.

[Brännvidd]

Skriv in brännvidden.

- Bilderna i realtidvisningen kan förstöras för visning genom att vrida  eller .

[Objektivnamn]

Registrera objektivet.

- Se (→ [Mata in tecken: 609](#)), för information om hur man anger tecken
- Det går maximalt att skriva in 30 tecken.

-
- 4 (Om du väljer information för ett objektiv som inte har registrerats) Tryck på [DISP.] för att registrera objektivets information.

7. Mätning / exponering / ISO-känslighet

- [Mätningläge]: 252
- Programläge för AE: 253
- AE-läge för bländarprioritet: 257
- AE-läge för slutarprioritet: 260
- Manuellt exponeringsläge: 263
- Förhandsgranskningsläge: 267
- Exponeringskompensation: 269
- Låser fokus och exponering (AF eller AE-lås): 271
- ISO-känslighet: 273

[Mätningläge]



Typen av optisk mätning för ljusstyrkan kan ändras.

MENU / SET → [**☰**] → [**◀**] → **Välj [Mätningläge]**

<p>[☰] (Multimätning)</p>	<p>En metod där den lämpligaste exponeringen mäts genom att bedöma ljusstyrkans fördelning över hela skärmen.</p>
<p>[☉] (Mittcentrerad)</p>	<p>Metod som används för att mäta med fokus på skärmens mittpunkt.</p>
<p>[□] (Punkt)</p>	<p>En metod som används för att mäta en extremt liten del runt spotmätningmålet (A).</p> <ul style="list-style-type: none"> När du flyttar AF-området, flyttas även punktmätningmålet så att det matchar. 
<p>[□*] (Högdagercentrerad)</p>	<p>Metod som används för att mäta, och som fokuserar på delar av skärmen med högdagar för att förebygga överexponering. Den är lämplig för fotografering på teatrar etc.</p>

• Det går att justera standardvärdet för korrekt exponering:

[**⚙**] → [**◀**] → [Just. expon.förskjutning] (→ [**Just. expon.förskjutning**]: 550)

Programläge för AE



I [P]-läget (Programläge för AE) ställer kameran automatiskt in slutartiden och bländarvärdet efter motivets ljusstyrka.

Du kan använda programförskjutning för att ändra kombinationen av slutartid och bländarvärde medan samma exponering behålls.

1 Ställ lägesratten på [P].

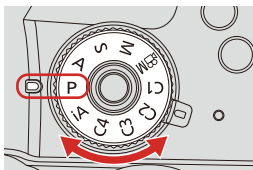

2 Tryck in avtryckarknappen halvvägs.

- Detta visar bländarvärdet och slutartidsvärdet på inspelningsskärmen.

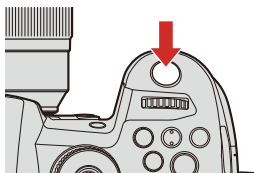

- Om exponeringen inte blir korrekt, blinkar bländarvärdet och slutartiden rött.

3 Starta inspelningen.

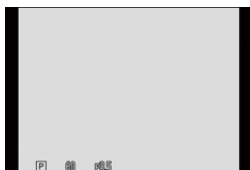

(A) (B)



(A) Slutartid

(B) Bländarvärde

❖ Programbyte

Du kan ändra kombinationen av slutartid och bländarvärde som kameran ställt in automatiskt medan du behåller samma exponering.



Med hjälp av den här, kan du till exempel göra bakgrunden oskarpare genom att minska bländarvärdet eller fotografera ett motiv i rörelse mer dynamiskt genom att sänka slutartiden.

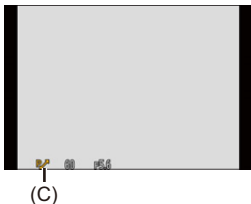



- 1 Tryck in avtryckarknappen halvvägs.
 - Detta visar bländarvärdet och slutartidsvärdet på inspelningsskärmen. (Cirka 10 sekunder)
- 2 Vrid på  eller  medan värdena visas.
 - Detta visar symbolen för programbyte (C) på inspelningsskärmen.



- 3 Starta inspelningen.

Att avbryta programförskjutning

- Ställ in kameran on/off-brytare på [OFF].
- Vrid på  eller  tills programskifte-ikonen försvinner.

- Programförskjutning är inte tillgänglig när följande funktioner används:
 - Blixt
 - [6K/4K-FOTO]/[Efterfokus]
- Du kan anpassa användningen av ratten:
 - [] ⇒ [] ⇒ [Ställ in rattreglage] ⇒ [Tilldela ratt (F/SS)]/[Rotation (F/SS)]
(⇒[Ställ in rattreglage]: 562)
- Inspelningskärmen kan visa en exponeringsmätare som visar förhållandet mellan bländarvärdet och slutartiden:
 - [] ⇒ [] ⇒ [Exp.mätare] (⇒[Exp.mätare]: 571)

AE-läge för bländarprioritet



Du kan ställa in bländarvärdet innan inspelning i [A]-läget (AE-läge för bländarprioritet).

Kameran ställer automatiskt in slutartiden.



Lägre bländarvärden

Det blir lättare att skapa oskärpa i bakgrunden.



Högre bländarvärden

Det blir lättare att få allt i fokus, inklusive bakgrunden.

1 Ställ lägesratten på [A].

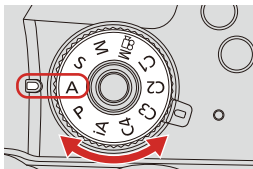

2 Ställ in bländarvärdet.

- Vrid på  eller .

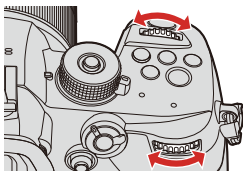

3 Starta inspelningen.

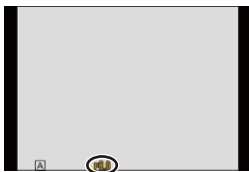

- Om det inte blir rätt exponering när avtryckarknappen trycks ned halvvägs, blinkar bländarvärdet och slutartiden rött.

❖ Egenskaper för skärpedjup

Bländarvärde	Litet	Stort
Objektivets brännvidd	Telefoto	Vidvinkel
Avstånd till motivet	Nära	Längre bort
Skärpedjup (område med skarpt fokus)	Grund (smal) Exempel: När du vill ta en bild med en oskarp bakgrund.	Djup (bred) Exempel: När du vill ta en bild med fokus ända till bakgrunden.

- Effekterna av det inställda bländarvärdet och slutartiden kommer inte att synas på inspelningsskärmen.

Använd [Förhandsvisning] för att kontrollera effekterna på inspelningsskärmen.
(→ [Förhandsgranskningsläge: 267](#))



Du kan ställa in förhandsgranskning av bländareffekten så att den är konstant aktiv i läget [A] för att kontrollera skärpedjupet vid inspelning:

[] → [] → [Alltid förhandsvisn.] (→ [\[Alltid förhandsvisn.\]: 565](#))



- Ljusstyrkan kan skilja sig åt mellan inspelningsskärmen och de bilder som faktiskt togs.

Kontrollera bilderna på uppspelningsskärmen.

- När du använder ett objektiv med en bländarring, ställ in bländarringens läge på något annat än [A] för att använda objektivets bländarvärde.
- Du kan anpassa användningen av ratten:

[] → [] → [Ställ in rattreglage] → [Tilldela ratt (F/SS)]/[Rotation (F/SS)]
(→ [\[Ställ in rattreglage\]: 562](#))

- Inspekningskärmen kan visa en exponeringsmätare som visar förhållandet mellan bländarvärdet och slutartiden:

[] → [] → [Exp.mätare] (→ [\[Exp.mätare\]: 571](#))

AE-läge för slutarprioritet



Du kan ställa in slutartiden innan fotografering i [S]-läget (AE-läge för slutarprioritet).

Kameran ställer automatiskt in bländarvärdet.



Längre slutartider

Det blir lättare att fånga rörelse.



Kortare slutartider

Det blir lättare att frysa rörelse.

1 Ställ lägesratten på [S].

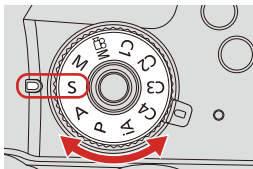

2 Ställ in slutartiden.



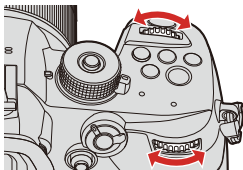

- Vrid på  eller .

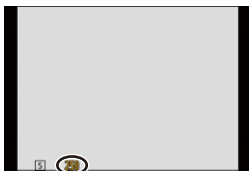

3 Starta inspelningen.



- Om det inte blir rätt exponering när avtryckarknappen trycks ned halvvägs, blinkar bländarvärdet och slutartiden rött.

- Effekterna av det inställda bländarvärdet och slutartiden kommer inte att synas på inspelningsskärmen.
Använd [Förhandsvisning] för att kontrollera effekterna på inspelningsskärmen.
(→ [Förhandsgranskningsläge: 267](#))
- Ljusstyrkan kan skilja sig åt mellan inspelningsskärmen och de bilder som faktiskt togs.
Kontrollera bilderna på uppspelningsskärmen.
- Kortare slutartider än 1/250 sekund är inte tillgängliga när du tar bilder med blix.
(→ [Slutartider för blixtlägena: 311](#))
- Du kan anpassa användningen av ratten:
[] ⇒ [] ⇒ [Ställ in rattreglage] ⇒ [Tilldela ratt (F/SS)]/[Rotation (F/SS)]
(→ [\[Ställ in rattreglage\]: 562](#))
- Inspekningskärmen kan visa en exponeringsmätare som visar förhållandet mellan bländarvärdet och slutartiden:
[] ⇒ [] ⇒ [Exp.mätare] (→ [\[Exp.mätare\]: 571](#))

Manuellt exponeringsläge



I [M]-läget (Manuellt exponeringsläge) kan du ta bilder genom att ställa in bländarvärdet och slutartiden manuellt.

I standardinställningarna är ISO-känsligheten inställd på [AUTO].



Som ett resultat, kommer ISO-känsligheten att justeras efter bländarvärdet och slutartiden.

Det går att använda exponeringskompensation även när ISO-känsligheten ställts på [AUTO].

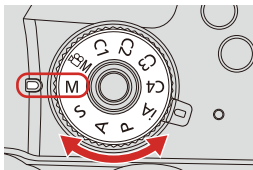
1 Ställ in lägesratten på [M].



2 Ställ in bländarvärdet och slutartiden.

- Vrid på  för att ställa in bländarvärdet, och på  för att ställa in slutartiden.

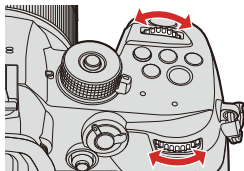

3 Starta inspelningen.

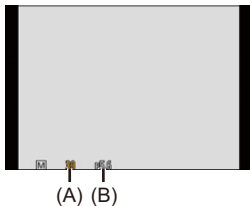

(A) Slutartid

(B) Bländarvärde

- Om det inte blir rätt exponering när avtryckarknappen trycks ned halvvägs, blinkar bländarvärdet och slutartiden rött.

❖ Tillgängliga slutartider (sek.)

• [MECH.]

[B] (Glödlampa, max. cirka 30 minuter), 60 till 1/8000

• [EFC]

[B] (Glödlampa, max. cirka 30 minuter), 60 till 1/2000

• [ELEC.]

[B] (Glödlampa, max. cirka 60 sekunder), 60 till 1/16000

- Effekterna av det inställda bländarvärdet och slutartiden kommer inte att synas på inspelningsskärmen.
Använd [Förhandsvisning] för att kontrollera effekterna på inspelningsskärmen.
(→ [Förhandsgranskningsläge: 267](#))
Du kan ställa in förhandsgranskning av bländareffekten och slutartiden så att de är konstant aktiva i läget [M] för att kontrollera skärpedjupet och objektets rörelse vid inspelning:
[] ⇒ [] ⇒ [Alltid förhandsvisn.] (→ [\[Alltid förhandsvisn.\]: 565](#))
- Ljusstyrkan kan skilja sig åt mellan inspelningsskärmen och de bilder som faktiskt togs.
Kontrollera bilderna på uppspelningsskärmen.
- När du använder ett objektiv med en bländarring, ställ in bländarringens läge på något annat än [A] för att använda objektivets bländarvärde.
- Kortare slutartider än 1/250 sekund är inte tillgängliga när du tar bilder med blix.
(→ [Slutartider för blixtlägena: 311](#))
- Du kan anpassa användningen av ratten:
[] ⇒ [] ⇒ [Ställ in rattreglage] ⇒ [Tilldela ratt (F/SS)]/[Rotation (F/SS)]
(→ [\[Ställ in rattreglage\]: 562](#))
- Inspekningskärmen kan visa en exponeringsmätare som visar förhållandet mellan bländarvärdet och slutartiden:
[] ⇒ [] ⇒ [Exp.mätare] (→ [\[Exp.mätare\]: 571](#))

❖ Manuell exponeringshjälp

När ISO-känsligheten ställts in på något annat än [AUTO], kommer Manuell exponeringshjälp (exempel: **MM+1**) att visas på inspelningsskärmen.

Du kan kontrollera skillnaden mellan det aktuella exponeringsvärdet och den korrekta exponeringen (± 0) som uppmätts av kameran.

- Använd Manuell exponeringshjälp som vägledning.

Vi rekommenderar att du kontrollerar bilderna på uppspelningsskärmen när du fotograferar.

❖ [B] (glödlampa)

Om du ställer in slutartiden på [B] (Glödlampa), förblir slutaren öppen medan avtryckarknappen trycks ned helt (upp till cirka 30 minuter).

Slutaren stängs när avtryckarknappen släpps.

Använd denna när du vill hålla slutaren öppen en längre tid för att ta bilder av fyrverkerier, en nattscen eller stjärnhimlen.

- Vi rekommenderar att du använder ett trebensstativ eller en fjärrstyrd avtryckare (DMW-RS2: extra tillval) när du fotograferar med Glödlampa.
- Fotografering med Glödlampa kan skapa synligt brus.
Om du är bekymrad över bildbrus, rekommenderar vi att du ställer in [Lång exponering br] (→[[Lång exponering br](#)]: 519) på [ON] i menyn [Foto] ([Bildkvalitet]) före inspelning.
- Glödlampa är inte tillgänglig när följande funktioner används:
 - [6K/4K-FOTO]/[Efterfokus]
 - [Time lapse foto]
 - [Stop Motion Animering] (vid inställningen [Auto. Fotografering])
 - [Gaffling]

Förhandsgranskningsläge



Du kan kontrollera bländarens effekter på inspelningsskärmen genom att fysiskt stänga bländarbladen i objektivet efter det bländarvärde du ställt in för den faktiska fotograferingen.

Förutom bländarens effekter, kan du kontrollera slutartidens effekter samtidigt.

- Använd den Fn-knapp där du registrerat [Förhandsvisning]. Standardinställningen är att den är registrerad i [Fn2]-knappen.

För information om Fn-knappen (→ [Fn-knappar: 471](#))

1 Tryck på förhandsgranskningsknappen.

- Varje tryck på knappen växlar mellan förhandsgransknings-skärmarna för effekter.

Bländareffekt: av

Slutartidseffekt: av



Bländareffekt: på

Slutartidseffekt: av



Bländareffekt: på

Slutartidseffekt: på

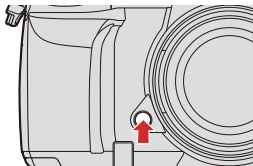

- Det går att fotografera i Förhandsgranskningsläge.
- Tiden för kontroll av slutartidens effekt är 8 sekunder till 1/16000 sekund.
- Förhandsgranskningsläget är inte tillgängligt vid fotografering med [6K/4K Pre-Burst].
- Beroende på inställningen [Alltid förhandsvisn.], finns det skärmar för förhandsgranskning som inte kan visas.

Exponeringskompensation



Du kan kompensera exponeringen när den korrekta exponeringen som kameran fastställt är för ljus eller för mörk.



Du kan justera exponeringen i 1/3 EV-steg i ett område på ± 5 EV.

När du filmar eller fotograferar med 6K- eller 4K-foto eller efterfokus, ändras området till ± 3 EV.

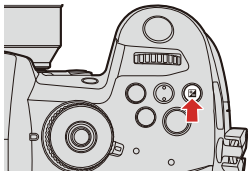
1 Tryck på [].



2 Kompensera exponeringen.

- Vrid på  ,  eller  .



3 Bekräfta ditt val.

- Tryck in avtryckarknappen halvvägs.

- I [M]-läget kan du kompensera exponeringen genom att ställa in ISO-känsligheten på [AUTO].
- När exponeringskompensationsvärdet ligger utanför eller överstiger ± 3 EV, kommer inspelningsskärmens ljusstyrka inte längre att ändras.
Tryck in avtryckarknappen halvvägs eller använd AE Lock för att återspegla värdet på inspelningsskärmen.
- Det inställda exponeringskompensationsvärdet sparas även om du stänger av kameran.
- Det går att justera standardvärdet för korrekt exponering:
[] \Rightarrow [] \Rightarrow [Just. expon.förskjutning] (\Rightarrow [[Just. expon.förskjutning](#)]: 550)
- Du kan ställa in exponeringskompensationsvärdet så att det återställs när kameran stängs av:
[] \Rightarrow [] \Rightarrow [Nollställ exp.komp.] (\Rightarrow [[Nollställ exp.komp.](#)]: 551)
- Du kan ändra []-knappens funktion:
[] \Rightarrow [] \Rightarrow [Knappen WB/ISO/Expo.] (\Rightarrow [[Knappen WB/ISO/Expo.](#)]: 561)
- Det går att ställa in exponeringsgaffling och blixtstyrka på exponeringskompensationsskärmen.
[] \Rightarrow [] \Rightarrow [Skärminst. Exp.kompens.] (\Rightarrow [[Skärminst. Exp.kompens.](#)]: 561)

Låser fokus och exponering (AF eller AE-lås)



Lås fokus och exponering i förväg för att ta bilder med samma fokus- och exponeringsinställningar medan du ändrar kompositionen.

Det är användbart om du vill att ena kanten av skärmen ska vara i fokus eller om det till exempel är motljus.

1 Registrera [AE LOCK], [AF LOCK] eller [AF/AE LOCK] till Fn-knappen. (→ [Fn-knappar: 471](#))

- Dessa kan inte registreras i [Fn3] till [Fn7].

[AE LOCK]

Exponeringen är låst.

[AF LOCK]

Fokus är låst.

[AF/AE LOCK]

Både fokus och exponering är låsta.

2 Lås fokus och exponering.

- Tryck på och håll kvar Fn-knappen.
- Om fokus låsts, kommer AF-låsikonen att visas.
- Om exponeringen låsts, kommer AE-låsikonen att visas.

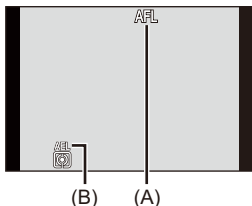

(A) Symbol för AF-lås (**AFL**)

(B) Symbol för AE-lås (**AEL**)

3 Håll kvar Fn-knappen för att bestämma kompositionen och sedan ta bilden.

- Tryck in avtryckarknappen helt.

- I läget [M], kan AE-låset bara användas när ISO-känsligheten är inställd på [AUTO].
- Programskift kan ställas in även om AE är låst.
- Du kan behålla låset även utan att trycka på och hålla kvar Fn-knappen:
[] ⇒ [[AF]] ⇒ [AF/AE lås håll] (→ [AF/AE lås håll]: 553)

ISO-känslighet





Du kan ställa in ljuskänsligheten (ISO-känsligheten).

Med standardinställningarna kan du ställa in 200 till 25600 i steg om 1/3 EV.

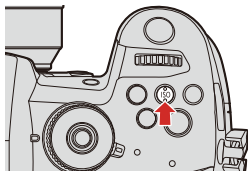
1 Tryck på [ISO].



2 Välj ISO-känslighet.

- Vrid på ,  eller .
- Det går även att välja genom att trycka på [ISO].

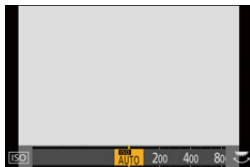

3 Bekräfta ditt val.

- Tryck in avtryckarknappen halvvägs.

ISO-känslighetens egenskaper



Genom att öka ISO-känsligheten, kan man få kortare slutartid på mörka platser för att förebygga kameraskakning och oskarpa motiv. Men högre ISO-känslighet ökar även mängden brus i bilderna som tas.

❖ Inställningsalternativ (ISO-känsligheten)

[AUTO]	ISO-känsligheten justeras automatiskt efter ljusstyrkan. <ul style="list-style-type: none"> • Tar bild: Maximal [3200]^{*1} • Filminspelning: Maximal [6400]²
[200] till [25600]	ISO-känsligheten är låst på det valda värdet. <ul style="list-style-type: none"> • Du kan utöka området för ISO-känslighetens nedre gräns till [100] genom att ställa in [Utökad ISO] (→ [Utökad ISO]: 550) på [ON] i menyn [Anpassad] ([Bildkvalitet]).

*1 Standardinställning. Den övre gränsen kan ändras med [ISO-känslighet (foto)].

*2 Standardinställning. Den övre gränsen kan ändras med [ISO Känslighet (video)].

- När följande funktioner används, är den ISO-känslighet som kan ställas in begränsad.
 - [Hög dynamisk bild] ([Filterinställningar]): Låst på [AUTO]
 - Andra än [Hög dynamisk bild] ([Filterinställningar]): Upp till en övre gräns på [3200].
 - [Multiexponering]: Ned till en nedre gräns på [200], upp till en övre gräns på [3200].
 - [Som709] ([Fotostil]): Ned till en nedre gräns på [200].
 - [V-Log L] ([Fotostil]): Ned till en nedre gräns på [400]
 - [Hybrid Log Gamma] ([Fotostil]): Ned till en nedre gräns på [400]
 - Läge [, [6K/4K-FOTO], [Efterfokus]: Upp till en övre gräns på [12800]
- Vid filminspelning, agerar kameran som en [AUTO]. (När den inte är i läget [])

- Du kan ställa in de nedre och övre gränserna för automatisk ISO:
 - [] ⇒ [] ⇒ [ISO-känslighet (foto)] (⇒[[ISO-känslighet \(foto\): 520](#)])
 - [] ⇒ [] ⇒ [ISO Känslighet (video)] (⇒[[ISO Känslighet \(video\): 362](#)])
- Du kan ändra intervallerna för ISO-känslighetsvärdena:
 - [] ⇒ [] ⇒ [ISO-ökning] (⇒[[ISO-ökning: 549](#)])
- Det går att utöka inställningsområdet för ISO-känsligheten:
 - [] ⇒ [] ⇒ [Utökad ISO] (⇒[[Utökad ISO: 550](#)])
- Du kan ändra inställningsmetoden för ISO-känsligheten vid inspelning av video i lägena [P]/[A]/[S]/[M] från automatisk till manuell:
 - [] ⇒ [] ⇒ [Autoexponering i P/A/S/M] (⇒[[Autoexponering i P/A/S/M: 551](#)])
- Du kan ställa in den nedre gränsen för slutartiden vid automatisk ISO:
 - [] ⇒ [] ⇒ [Min. slutartid] (⇒[[Min. slutartid: 520](#)])
- Du kan ändra [ISO]-knappens funktion:
 - [] ⇒ [] ⇒ [Knappen WB/ISO/Expo.] (⇒[[Knappen WB/ISO/Expo.: 561](#)])
- Du kan ställa in den övre gränsen för ISO auto på inställningsskärmen för ISO-känslighet:
 - [] ⇒ [] ⇒ [Skärminst. ISO] (⇒[[Skärminst. ISO: 561](#)])
- Du kan ändra enheterna för känslighet till dB när du spelar in video:
 - [] ⇒ [] ⇒ [SS/Förstärkningsfunkt.] (⇒[[SS/Förstärkningsfunkt.: 370](#)])

8. Vitbalans/bildkvalitet

- Vitbalans (WB): 278
- [Fotostil]: 285
- [Filterinställningar]: 293

Vitbalans (WB)

- [Justering av vitbalansen: 283](#)



Vitbalansen (WB) är en funktion som korregerar färgtypen som skapas av ljuset som lyser upp motivet.

Den justerar den färgerna så att vita motiv ser vita ut, för att den allmänna färgen ska komma närmare det ögat ser.



Vanligtvis kan du använda auto ([AWB], [AWBc] eller [AWBw]) för att få optimal vitbalans.

Ställ in denna funktion när färgen i bilderna skiljer sig från det du förväntade dig, eller när du vill ändra färgen för att fånga atmosfären.

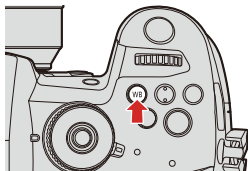
1 Tryck på [WB].



2 Välj vitbalansen.









- Vrid på  ,  eller  .
- Den går även att välja genom att trycka på [WB].



3 Bekräfta ditt val.

- Tryck in avtryckarknappen halvvägs.

❖ Inställningsalternativ (vitbalans)

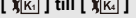
	Auto
	Auto (minskar den rödaktiga nyansen under en glödlampa)
	Auto (lämnar den rödaktiga nyansen under en glödlampa)
	Klar himmel
	Molnig himmel
	Skugga under en klar himmel
	Glödlampa
	Blixt
	Ställ in läge 1 till 4 (→ Registrerar vitinställningen: 282)
	Färgtemperatur 1 till 4 (→ Färgtemperaturinställning: 282)

*1 Den fungerar som [AWB] vid filminspelning eller när du fotograferar med [6K/4K-FOTO] eller [Efterfokus].

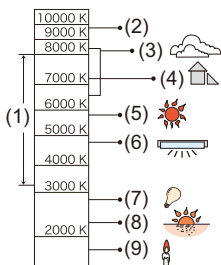





K=Färgtemperatur Kelvin

- (1) [AWB] fungerar inom detta område.
- (2) Blå himmel
- (3) Molnig himmel (Regn)
- (4) Skugga
- (5) Solljus
- (6) Lysrör
- (7) Glödlampor
- (8) Soluppgång och solnedgång
- (9) Stearinljus

- Under belysning som lysrör eller lysdiodlampor, kommer den vitbalans som är lämplig att variera beroende på belysningstypen.
Använd [AWB], [AWBc], [AWBw] eller [] till [].
- Vitbalansen är låst på [AWB] när [Filterinställningar] används.
- Du kan ändra [WB]-knappens funktion:
[] ⇒ [] ⇒ [Knappen WB/ISO/Expo.] (⇒ [Knappen WB/ISO/Expo.]: 561)







❖ Registrerar vitinställningen

Ta bilder av ett vitt föremål under den ljuskälla som finns på platsen där du ska fotografera för att justera vitbalansen tills den ser vit ut.

- 1 Tryck på [WB] och välj sedan ett värde från [] till [.
- 2 Tryck på ▲.
- 3 Rikta kameran mot ett vitt föremål så att det ser ut att vara inuti ramen mitt på skärmen och tryck sedan på  eller  .
 - Detta kommer att ställa in vitbalansen och skicka dig tillbaka till inspelningsskärmen.

❖ Färgtemperaturinställning

Ställ in det numeriska värdet för vitbalansens färgtemperatur.

- 1 Tryck på [WB] och välj sedan ett värde från [] till [.
- 2 Tryck på ▲.
 - Färgtemperaturens inställningsskärm visas.
- 3 Tryck på ▲▼ för att välja färgtemperatur och tryck sedan på  eller  .
 - Du kan ställa in vitbalansgaffling (färgtemperatur) genom att vrida på  ,  eller  . (→[Fler inställningar] (Vitbalansgaffling (färgtemperatur)): 238)

- Du kan ställa in en färgtemperatur från [2500K] till [10000K].

Justering av vitbalansen

Du kan justera färgen även när färgen du vill använda inte skapas av den valda vitbalansen.

1 Tryck på [WB].

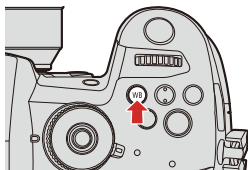

2 Välj vitbalans och tryck sedan på ▼.

- Justeringsskärmen visas.



3 Justera färgen.

◀: [A] (GULBRUN: ORANGE)

▲: [G] (GRÖN: GRÖNAKTIG)

▶: [B] (BLÅ: BLÅAKTIG)

▼: [M] (MAGENTA: RÖDAKTIG)

- Du kan också toucha på diagrammet för att göra justeringar.
 - Tryck på [DISP.] för att gå tillbaka till läget innan justeringen.
 - Du kan ställa in vitbalansgaffling genom att vrida på ,  eller .
- (→[Fler inställningar] (Vitbalansgaffling): 238)

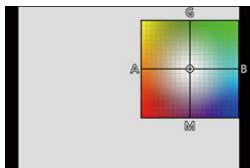

4 Bekräfta ditt val.

- Tryck in avtryckarknappen halvvägs.

- När vitbalansen justerats, ändras färgen på ikonen för inspelningsskärmen till den justerade färgen.
Justering mot [G]-sidan kommer att visa [+], medan justering mot [M]-sidan kommer att visa [-].

[Fotostil]











Du kan välja de avslutande inställningarna för bilderna så att de passar ditt motiv och uttryckssätt.

Det går att justera bildkvaliteten för varje fotostil.

→ → → **Välj [Fotostil]**

- Du kan även visa inställningsskärmen för [Fotostil] genom att tryck på .

STD. [Standard]	Standardinställningen.
VIVID [Intensiv]	En inställning som skapar en mer intensiv kvalitet med högre mättnad och kontrast.
NAT [Naturlig]	En inställning som skapar en mjukare kvalitet med lägre kontrast.
L.CLASSN [L.ClassicNeo]	En inställning för en filmliknande effekt som ger en nostalgisk mjuk färgsättning.
FLAT [Plan]	En effekt som skapar en bildkvalitet med lägre mättnad och kontrast.
LAND [Landskap]	En inställning som är lämplig för landskap med intensiva blå himlar och intensiv grönska.
PORT [Porträtt]	En inställning som passar för porträtt med friska och vackra hudtoner.
MONO [Monokrom]	En monokrominställning utan färgskuggor.



 [L.Monokrom]	En svartvit inställning med rik nyansering och klara svarta accenter.
 [L.Monokrom D]	Monokrominställning som skapar ett dynamiskt intryck med förbättrade högdagrar och skuggor.
 [L.Monokrom S]	En inställning för en svartvit effekt med en mjuk känsla som passar för porträtt.
 [Cinelike D2]	En effekt som skapar en filmliknande känsla med hjälp av en gammakurva som prioriterar det dynamiska omfånget. <ul style="list-style-type: none"> • Den här funktionen är lämplig för filmredigeringsprocesser.
 [Cinelike V2]	En inställning som skapar en filmliknande touch med hjälp av en gammakurva som prioriterar kontrasten.
 [Som709]	En inställning som minimerar överexponering genom att lägga på en gammakurva med en korrigering som motsvarar Rec.709 för att göra en kompression (knäjustering) av områden med hög luminans. <ul style="list-style-type: none"> • Rec.709 är en förkortning av "ITU-R Recommendation BT.709", en standard för högupplöst sändning.
 [V-Log L]	En gammakurva-inställning som är avsedd för bearbetning i postproduktionen. <ul style="list-style-type: none"> • Den gör det möjligt att lägga till en rik nyansering till bilderna under redigeringen i postproduktionen.
 [Hybrid Log Gamma]	En inställning för inspelning av filmer med ett stort dynamiskt område i HLG-format. (→ HLG-filmer: 400)



[MY PHOTO STYLE 1]*¹
till **[MY PHOTO STYLE**
10]*¹

Justerar bildkvaliteten för fotostilalternativ enligt de inställningar du föredrar och registrerar dessa som Min fotostil-alternativ. (→[Registrera inställningar i Min fotostil: 292](#))

*1 Effekter upp till [MY PHOTO STYLE 4] visas med standardinställningarna. Du kan ställa in alternativet som ska visas i menyn med [Visa/dölj fotostil] i [Fotostilsinställningar]. (→[\[Fotostilsinställningar\]: 549](#))

- I [iA]-läge, är funktionen annorlunda än i andra inspelningslägen.
 - Det går att ställa in [Standard] eller [Monokrom].
 - Inställningen kommer att återställas till [Standard] när du ändrar till ett annat inspelningsläge i kameran eller när den stängs av.
 - Det går inte att justera bildkvaliteten.
- Det tillgängliga ISO-känslighetsområdet är annorlunda när [Fotostil] är inställd på följande: (→[Inställningsalternativ \(ISO-känsligheten\): 275](#))
 - [Som709], [V-Log L], [Hybrid Log Gamma]
- Du kan ställa in knäets läge med [Som709]. (→[Inspelning medan man kontrollerar överexponering \(knä\): 360](#))
- När [Filterinställningar] används, är [Fotostil] inte tillgänglig.
- Du kan göra detaljerade fotostilinställningar:
[] → [] → [Fotostilsinställningar] (→[\[Fotostilsinställningar\]: 549](#))





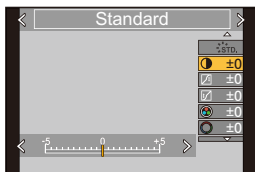





❖ Justera bildkvaliteten



- 1 Tryck på ◀▶ för att välja typ av Fotostil.
- 2 Tryck på ▲▼ för att välja ett alternativ och tryck sedan på ◀▶ för att justera.
 - Justerade alternativ markeras med [*].





- 3 Tryck på **MENU/SET** eller .
 - När bildkvaliteten justeras, markeras fotostilikonerna i inspelningsskärmen med [*].

Inställningsalternativ (justering av bildkvalitet)



























	[Kontrast]	Justerar kontrasten i bilden.
	[Markera]	Justerar ljusstyrkan i de ljusa områdena.
	[Skugga]	Justerar ljusstyrkan i de mörka områdena.
	[Mättnad]	Justerar färgernas intensitet.
	[Färgton]	Justerar blå och gula toner.
	[Nyans]	Under förutsättning att referenspunkten är röd, vrider detta nyansen mot violett och magenta eller gult och grönt för att justera färgen på hela bilden.
	[Gul]	Förbättrar kontrasten. (Effekt: svag) Spelar in himlen med en klar blå färg.
	[Orange]	Förbättrar kontrasten. (Effekt: medel) Spelar in himlen med en mörkare blå färg.
	[Röd]	Förbättrar kontrasten. (Effekt: stark) Spelar in himlen med en mycket märkare blå färg.
	[Grön]	Människors hud och läppar visas i naturliga toner. De gröna löven verkar ljusare och förbättrade.
	[Av]	—
	[Låg]/ [Standard]/ [Hög]	Ställer in nivån på korneffekten.
	[Av]	—
	[Färgbrus]	Färg kan läggas till med en finkornig struktur.
	[Skärpa]	Justerar bildens konturer.

NR [Red. störning]	<p>Justerar brusreduceringens effekt.</p> <ul style="list-style-type: none"> • Om man ökar effekten, kan det orsaka en liten minskning av bildens upplösning.
ISO [Känslighet] ^{*1}	Ställer in ISO-känsligheten. (→ ISO-känslighet: 273)
WB [Vitbalans] ^{*1}	<p>Ställer in vitbalansen. (→ Vitbalans (WB): 278)</p> <ul style="list-style-type: none"> • När [WB] valts, trycker du på [] för att visa inställningsskärmen för vitbalans. <p>Tryck på [] igen för att återgå till ursprungsskärmen.</p>

*1 Tillgänglig när följande är inställt medan [MY PHOTO STYLE 1] till [MY PHOTO STYLE 10] är vald:

[] ⇒ [] ⇒ [Fotostilsinställningar] ⇒ [Mina fotostilsinställningar] ⇒ [Lägg till effekter] ⇒ [Känslighet]/[Vitbalans] ⇒ [ON]

- De alternativ du kan justera bildkvaliteten för beror på typen av fotostil.

	 STD.  VIVID  NAT  FLAT  LAND  PORT  CNE2  CNEV2	 LCLAS N	 MONO  LMONO  LMONOD  LMONOS	 709L  HLG	 VLogL
	✓	✓	✓	—	—
	✓	✓	✓	—	—
	✓	✓	✓	—	—
 ([Mättnad])	✓	✓	—	✓	—
 ([Färgton])	—	—	✓	—	—
	✓	✓	—	✓	—
	—	—	✓	—	—
	—	✓	✓	—	—
	—	✓ ^{*2}	—	—	—
	✓	✓	✓	✓	✓
	✓	✓	✓	✓	✓

*2 Kan ställas in när [Korneffekt] är en av [Låg], [Standard], eller [Hög].

- Det går inte att kontrollera effekterna av [Korneffekt] och [Färgbrus] i inspelningskärmen.
- [Korneffekt] och [Färgbrus] är inte tillgängliga vid användning av följande funktioner:
 - Videoinspelning/[6K/4K-FOTO]/[Efterfokus]

❖ Registrera inställningar i Min fotostil



- 1 Tryck på ◀▶ för att välja typ av Fotostil.
- 2 Justera bildkvaliteten.
 - Min fotostil visar typerna av fotostil upptill i bildkvalitetsjusteringen. Välj grundläggande fotostil.
- 3 Tryck på [DISP.].
- 4 (När [MY PHOTO STYLE 1] till [MY PHOTO STYLE 10] har valts.)
Tryck på ▲▼ för att välja [Spara aktuell inställning] och tryck sedan på  eller .
- 5 Tryck på ▲▼ för att välja målnummer att registrera och tryck sedan på  eller 
 - En bekräftelseskärm kommer att visas.
I bekräftelseskärmen trycker du på [DISP.] för att ändra namnet på Min fotostil. Det går att skriva in maximalt 22 tecken. Ett tecken på två byte betraktas som 2 tecken.
Hur man anger tecken (→[Mata in tecken: 609](#))

❖ Ändra det registrerade innehållet för Min fotostil

- 1 Välj ett värde mellan [MY PHOTO STYLE 1] och [MY PHOTO STYLE 10].
- 2 Tryck på [DISP.] och ställ sedan in alternativet.
 - [Ladda förinställning]
 - [Spara aktuell inställning]
 - [Redigera titel]
 - [Återställ till standard]

[Filterinställningar]

- [Sam. insp. m/u filter]: 302



Detta läge tar bilder med ytterligare bildeffekter (filter).

Du kan justera effekten för varje filter.



Dessutom kan du samtidigt ta bilder utan effekter.

1 Ställ in [Filtereffekt].

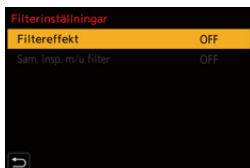
- → [] → [] → [Filterinställningar] → [Filtereffekt] → [SET]



2 Välj filter.

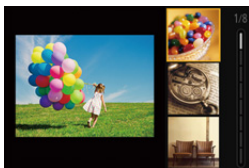

- Tryck på ▲▼ för att välja och tryck sedan på  eller .
- Du kan också välja bildeffekten (filter) genom att toucha exempelbilden.
- Tryck på [DISP.] för att växla skärm i ordningen normal display, guidedisplay och listdisplay.

Guidedisplayen visar beskrivningen av varje filter.



❖ Justera filtereffekten

Du kan justera filtereffekten.



- 1 Välj filter.
- 2 Tryck på [WB] i inspelningsskärmen.
- 3 Vrid på  ,  eller  för att ställa in.
 - Återgå till inspelningsskärmen genom att trycka på [WB] igen.
 - När filtereffekten justeras, markeras filterikonen i inspelningsskärmen med [*].





Filter	Alternativ som kan justeras
[Uttrycksfull]	Färgintensitet
[Retro]	Färg
[Gammeldags]	Kontrast
[Högdager]	Färg
[Lågdager]	Färg
[Sepia]	Kontrast
[Monokrom]	Färg
[Dynamiskt monokrom]	Kontrast
[Grov monokrom]	Grynighet
[Silkeslen monokrom]	Oskärpenivå
[Imponerande konst]	Färgintensitet
[Hög dynamisk bild]	Färgintensitet
[Korsframkallning]	Färg
[Leksakseffekt]	Färg
[Effektfull leksakseffekt]	Område med minskad ljusstyrka i kanterna
[Manuell blekning]	Kontrast
[Miniatyr effekt]	Färgintensitet
[Mjuk fokusering]	Oskärpenivå
[Fantasi]	Färgintensitet
[Stjärnfilter]	 Korta strålar/långa strålar
	 Få strålar/många strålar
	 Vrid åt vänster/vrid åt höger
[Enpunktsfärg]	Kvarvarande mängd färg
[Solsken]	Färg

❖ Ställa in ett filter med touchfunktionen



- Standardinställningarna för touchfliken visas inte.
Ställ in [Touch-flik] på [ON] i [Pekinst.] i [Anpassad] ([Användning])-menyn.
(→[Pekinst.]: 559)

- 1 Peka på [].
- 2 Toucha alternativet för att ställa in.
[]: Filter av eller på
[EXPS]: Filter
[]: Justering av filtereffekt





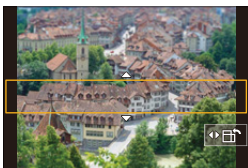

- Vitbalansen kommer att låsas på [AWB] och blixten kommer att låsas på [] (blixten är forcerad av).
- Den övre gränsen för ISO-känsligheten är [3200].
- När [Hög dynamisk bild] ställts in, är ISO-känsligheten låst på [AUTO].
- Det kan se ut som att bildrutor fattas på inspelningsskärmen beroende på filtret.
- [Grov monokrom]/[Silkeslen monokrom]/[Mjuk fokusering]/[Stjärnfilter]/[Solsken] är inte tillgängliga när följande funktion används:
 - [M]-läge
- När [Videons bildarea] is inställd på [PIXEL/PIXEL], är inspelning av film med [Leksakseffekt]/[Effektfull leksakseffekt] inte möjlig.
- [Filtereffekt] är inte tillgänglig när följande funktioner används:
 - [Multiexponering]
 - [Live-klippning]
- När du visar [Filtereffekt]-inställningsskärmen med hjälp av Fn-knappen, kan du visa skärmen för val av filter genom att trycka på [DISP.].

❖ Ställa in oskärpetyp ([Minityr effekt])



- 1 Ställ [Filtereffekt] på [Minityr effekt].
- 2 Tryck på ▲ för att visa inställningsskärmen.
 - Inställningsskärmen kan också visas genom att toucha [] och sedan [].
- 3 Tryck på ▲▼ eller ◀▶ för att flytta den del som är i fokus.
 - Du kan också flytta den del som är i fokus genom att toucha skärmen.
 - Du kan också växla oskärperiktningen genom att toucha [].



- 4 Vrid på  ,  eller  för att ändra storlek på den del som är i fokus.
 - Den delen kan också förstoras/förminsas genom att dra isär/nypa ihop på skärmen.
 - Tryck på [DISP.] om du vill återställa området som är i fokus till standardvärdet.
- 5 Tryck på  eller  för att ställa in.

- Det spelas inte in något ljud i videor.
- När systemfrekvensen är inställd på [59.94Hz (NTSC)], kommer längden på den inspelade filmen att vara cirka 1/10 av den faktiskt inspelade tiden. Den visade inspelningstiden kommer vara cirka 10 gånger längre än inspelningstiden som visas vid normal videoinspelning.
När systemfrekvensen är inställd på [50.00Hz (PAL)] eller [24.00Hz (CINEMA)], kommer längden på den inspelade filmen att vara cirka 1/8 av den faktiskt inspelade tiden. Den visade inspelningstiden kommer vara cirka 8 gånger längre än inspelningstiden som visas vid normal videoinspelning.
- Om du avslutar en filminspelningen efter en kort stund kan kameran fortsätta inspelningen under en viss tid.



❖ Ställa in den färg som ska lämnas kvar ([Enpunktsfärg])

- 1 Ställ [Filtereffekt] på [Enpunktsfärg].
- 2 Tryck på ▲ för att visa inställningsskärmen.
 - Inställningsskärmen kan också visas genom att toucha [] och sedan [].
- 3 Tryck på ▲▼◀▶ för att flytta ramen och välja den färg du vill lämna.
 - Du kan också välja färgen som du vill lämna genom att peka på skärmen.
 - Tryck på [DISP.] om du vill att rutan ska återgå till mitten.





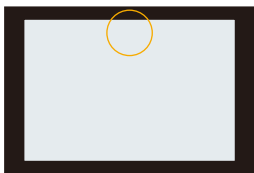

- 4 Tryck på  eller  för att ställa in.

❖ Ställa in ljuskällans position och storlek ([Solsken])

- 1 Ställ [Filtereffekt] på [Solsken].
- 2 Tryck på ▲ för att visa inställningsskärmen.
 - Inställningsskärmen kan också visas genom att toucha [] och sedan [].
- 3 Tryck på ▲ ▼ ◀ ▶ för att flytta ljuskällans mittpunkt.
 - Det går också att flytta ljuskällans position genom att peka på skärmen.



- 4 Vrid på  ,  eller  för att justera ljuskällans storlek.
 - Den kan också förstoras/förminsas genom att dra isär/nypa ihop på skärmen.
 - Tryck på [DISP.] om du vill återställa ljuskällans inställning till standardvärdet.
- 5 Tryck på  eller  för att ställa in.

[Sam. insp. m/u filter]



Du kan ta bilder samtidigt utan några filtereffekter.

 ➔  ➔  ➔ **[Filterinställningar]** ➔ **Välj [Sam. insp. m/u filter]**

Inställningar: [ON]/[OFF]

- [Sam. insp. m/u filter] är inte tillgänglig när följande funktioner används:
 - Bildtagning i sekvens
 - [6K/4K-FOTO]/[Efterfokus]
 - [Time lapse foto]
 - [Stop Motion Animering]
 - [RAW+FINE]/[RAW+STD.]/[RAW] ([Bildkvalitet])
 - [Gaffling]

9. Blixt

- Att använda en extern blixt (extra tillval): 304
- Ställa in blixten: 308
- Fotografering med en trådlös blixt: 317

Att använda en extern blixt (extra tillval)

- [Ta bort locket till tillbehörsskon: 305](#)



Om du monterar blixten (DMW-FL580L/DMW-FL360L/DMW-FL200L: extra tillbehör) i tillbehörsskon, kan du fotografera med blixt.

Du kan även använda en kommersiellt tillgänglig extern blixt genom att ansluta en synkroniseringskabel till blixtsynkroniseringsuttaget.

Dessutom kan du styra en extern blixt som placerats en bit från kameran trådlöst genom att montera en extern blixt som stöder fotografering med trådlös blixt.

- Ta bort motljusskyddet för att förebygga vinjettering.
- Det går inte att fotografera med blixt när följande funktioner används:
 - [6K/4K-FOTO]/[Efterfokus]
 - [ELEC.]/[Tyst läge]
 - [Filterinställningar]

Ta bort locket till tillbehörsskon

Ta bort locket till tillbehörsskon innan du sätter på blixten (extra tillval).
Se blixten bruksanvisning för ytterligare information om hur du monterar den.

- 1 Ta bort locket till tillbehörsskon genom att dra det i pilens riktning (2) och skjuta det i pilens riktning (1).**

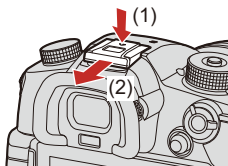

❖ Anslut en synkroniseringskabel till blixtsynkroniseringsuttaget

Du kan använda en kommersiellt tillgänglig extern blixt genom att ansluta en synkroniseringskabel till blixtsynkroniseringsuttaget.

- Använd en extern blixt med en synkroniseringsspänning på 400 V eller lägre.
- Använd inte synkroniseringskablar med en längd på 3 m eller mer.

- 1 Vrid blixtsynkroniseringsuttagets lock i pilens riktning för att ta bort det.
 - Se upp så att du inte tappar bort locket till blixtsynkrouttaget.

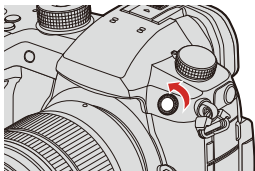

- 2 Anslut synkroniseringskabeln till blixtsynkroniseringsuttaget.
 - Uttaget har en låsskruv för att förhindra att kabeln ramlar ur.
 - Se bruksanvisningen till synkroniseringskabeln för info om anslutningen.

- Blixtsynkrouttaget har ingen polaritet. Du kan använda en synkroniseringskabel oavsett dess polaritet.

❖ Noter om fotografering med blixt

- Använd inte blixten för nära ett motiv. Värmen eller ljuset från blixten kan göra att motivet deformeras eller missfärgas.
- Om du fotograferar upprepade gånger, kan det behövas tid för att ladda upp blixten.
När blixten laddar, kommer bilder att tas utan att blixten avfyras.
- När du satt fast en extern blixt, ska du inte bära kameran genom att bara hålla i den externa blixten. Den kan lossna.
- När du använder en kommersiellt tillgänglig extern blixt, ska du inte använda en som har omvänd polaritet eller en funktion för att kommunicera med en kamera. Det kan göra att kameran får ett funktionsfel eller inte fungerar korrekt.
- Läs bruksanvisningen till den externa blixten för mer information.

Ställa in blixten



- [Blixtinställning]: 309
- [Blixtläge]/[Manuell blixtjustering]: 311
- [Blixtjustering]: 313
- [Blixtsynkro]: 315
- [Autom. Expon.komp.]: 316



Du kan ställa in blixtfunktionen så att den styr blixtavfyrningen från kameran.

[Blixtinställning]

Ställer in blixtläget.

1  →  →  → Välj [Blixtinställning]



(Forcerad blixt på)/ (Forcera på/röda ögon)

Blixten avfyras varje gång oberoende av fotograferingsförhållandena.

Den är lämplig vid fotografering där det är bakgrundsljus eller under belysning som lysrörsljus.

(långsam synk.)/ (långsam synk/röda ögon)



När du fotograferar ett nattlandskap, kommer slutartiden att bli längre när blixten avfyras för att inte bara motivet, utan även nattlandskapet, ska se ljusare ut.



- Långa slutartider kan leda till suddiga bilder. Vi rekommenderar att du använder ett stativ för att undvika det.

(Blixt forcerat av)

Blixten avfyras inte.

- Blixten avfyras två gånger.

Intervallen mellan den första och den andra avfyringen är längre när [] eller [] ställts in. Motivet får inte röra sig förrän den andra avfyringen har gjorts.

- Det går inte att använda [] och [] när följande är inställt:

– [Blixtläge]: [MANUAL]

– [Blixtsynkro]: [2ND]

– [Trådlös]: [ON]

- En del blixtlägen kanske inte är tillgängliga, beroende på inställningarna för den externa blixten.





- Effektiviteten av röda ögon-reduceringen varierar från person till person.



Effekten påverkas av många faktorer, som avståndet till motivet och huruvida motivet tittar in i kameran när förblixten avfyras, och den kanske inte är särskilt märkbar i vissa fall.

❖ Tillgängliga blixtinställningar efter inspelningsätt

De blixtinställningar som finns tillgängliga beror på exponeringsättet.

(✓: Tillgänglig, —: Inte tillgänglig)

Inspelningsläge	[]	[]	[]	[]	[]
[P]/[A]	✓	✓	✓	✓	✓
[S]/[M]	✓	✓	—	—	✓

- Du kan ställa in [] och [] i läget [iA]. I [] ändras blixtläget till ett som passar fotograferingssituationen.

❖ Slutartider för blixtlägena

[]/[]: 1/60 sekund*¹ till 1/250 sekund

[]/[]: 1 sekund till 1/250 sekund

*¹ I läget [S] kommer denna att vara 60 sekunder och i läget [M] kommer den att vara [B] (glödlampa).

[Blixtläge]/[Manuell blixtjustering]

Du kan välja om blixtstyrkan ska ställas in automatiskt eller manuellt.

- Dessa inställningar aktiveras när vissa blixhtar från andra tillverkare ansluts. Ställs in på blixten när en blixt (DMW-FL580L/DMW-FL360L/DMW-FL200L: extra tillval) är ansluten.

1 Ställ in [Blixtläge].

- ⇒ [] ⇒ [] ⇒ [Blixtläge]



[TTL]

Ställer in så att blixtstyrkan ställs in automatiskt av kameran.

[MANUAL]

Ställer in blixtstyrkan manuellt.

- Med [TTL] kan du ta de bilder du vill, även när du fotograferar mörka scener där blixtstyrkan tenderar att bli större.
- Blixtstyrkan ([1/1], etc.) visas på blixtikonen i inspelningsskärmen.

2 (När den är inställd på [MANUAL]) Välj [Manuell blixtjustering] och tryck sedan på eller .



3 Tryck på för att ställa in blixtstyrkan och tryck sedan på eller .

- Den kan ställas in inom området [1/1] (full blixtstyrka) till [1/128] i steg om 1/3.



[Blixtjustering]

Du kan du justera blixtstyrkan när du tar bilder med blixten i TTL-läge.

1 Välj [Blixtjustering].

-  → [] → [] → [Blixtjustering]



2 Tryck på ◀▶ för att justera blixtstyrkan och tryck sedan på eller .

- Den kan justeras inom området [-3 EV] till [+3 EV] i steg om 1/3 EV.



-  visas på inspelningsskärmen.
- Mer information om att justera blixstens ljusstyrka vid fotografering med en trådlös blixt (→ [\[Blixtjustering\]: 321](#))
- Det går inte att använda [Blixtjustering] när följande är inställt:
 - [Blixtläge]: [MANUAL]
 - [Trådlös]: [ON]

[Blixtsynkro]

När ett rörligt motiv fotograferas på natten med en lång slutartid och blixt, kan det synas ett ljusspår framför motivet.

Om du ställer in [Blixtsynkro] på [2ND], kan du ta en dynamisk bild med ett ljusspår som syns bakom motivet genom att avfira blixten omedelbart innan slutaren stängs.

1 → → → Välj [Blixtsynkro]

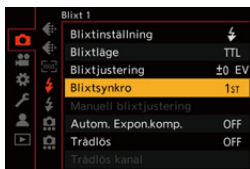

[1ST]

Detta är den normala metoden för att fotografera med blixt.



[2ND]



Ljuskällan visas bakom motivet och bilden blir dynamisk.



- När [2ND] ställts in, visas [2nd] på blixtikonen i inspelningsskärmen.
- När [Trådlös] är inställd på [ON], är denna låst på [1ST].
- Man kanske inte får tillräcklig effekt vid korta slutartider.

[Autom. Expon.komp.]

Justerar automatiskt blixtens styrka tillsammans med värdet för exponeringskompensationen. (→ [Exponeringskompensation: 269](#))

- 1  →  →  → Välj [Autom. Expon.komp.]
Inställningar: [ON]/[OFF]

Fotografering med en trådlös blixt



Du kan använda en blixt (DMW-FL580L/DMW-FL360L/DMW-FL200L: extra tillbehör) för att fotografera med en trådlös blixt.

Du kan styra avfyrningen av tre separata blixtgrupper och blixten som är fäst i kamerans tillbehörssko.

❖ Placera en trådlös blixt

Placera den trådlösa blixten med den trådlösa sensorn riktad mot kameran.

Placerings exempel

När (C) placerats för att ta bort skuggan i bakgrunden för motivet som blixtgrupp (A) och (B) skapar

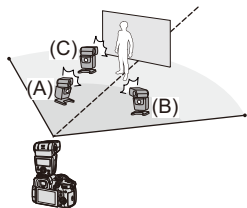

Placeringsområde

När du satt fast DMW-FL360L

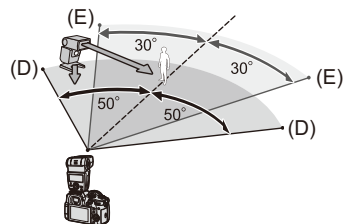

(D) 5,0 m

(E) 7,0 m

- Placeringsområdet fungerar som vägledning för fotografering när kameran hålls horisontellt. Området kan vara annorlunda beroende på den omgivande miljön.
- Vi rekommenderar att använda maximalt tre trådlösa blixtar i varje grupp.
- Om motivet är för nära, kan kommunikationsljuset påverka exponeringen. Du kan minska effekten genom att ställa in [Kommunikationsbel.] på [LOW] eller sänka styrkan med en spridare eller liknande enhet. (→ [Kommunikationsbel.]: 323)

1 Sätt fast en extern blixt på kameran. (→ **Ta bort locket till tillbehörskon: 305**)

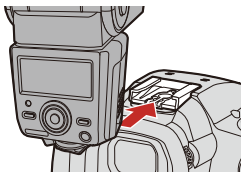

2 Ställ in de trådlösa blixtarna i [RC]-läget och placera sedan ut dem.

- Ställer in kanalen och gruppen för de trådlösa blixtarna.

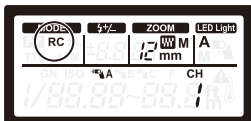

3 Aktivera funktionen för trådlösa blixtar i kameran.

-  →  →  → [Trådlös] → [ON]

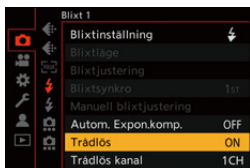

4 Ställ in [Trådlös kanal].

- Välj samma kanal som på sidan för trådlösa blixtar.



5 Ställ in [Trådlös inställning].

- Ställ in blixtläget och blixtstyrkan.

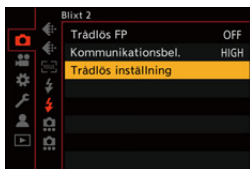

❖ Inställningsalternativ ([Trådlös inställning])

- Tryck på [DISP.] för att avfyra en testblixt.



[Extern blixt] ^{*1}	[Blixtläge]	<p>[TTL]: Kameran ställer automatiskt in blixtstyrkan.</p> <p>[AUTO]^{*2}: Ställer in blixtstyrkan för den externa blixten.</p> <p>[MANUAL]: Ställer in blixtstyrkan för den externa blixten manuellt.</p> <p>[OFF]: Den externa blixten matar bara ut kommunikationsljus.</p>
	[Blixtjustering]	Justerar den externa blixten blyxtstyrka manuellt när [Blixtläge] är inställd på [TTL].
	[Manuell blixtjustering]	<p>Ställer in den externa blixten blyxtstyrka när [Blixtläge] är inställt på [MANUAL].</p> <ul style="list-style-type: none"> • Den kan ställas in inom området [1/1] (full blixtstyrka) till [1/128] i steg om 1/3.



[A-grupp]/ [B-grupp]/ [C-grupp]	[Blixtläge]	<p>[TTL]: Kameran ställer automatiskt in blixtstyrkan.</p> <p>[AUTO]*¹: Ställer in blixtstyrkan på sidan för trådlösa blixtar.</p> <p>[MANUAL]: Ställer in blixtstyrkan för den trådlösa blixten manuellt.</p> <p>[OFF]: De trådlösa blixtarna i den angivna gruppen kommer inte att avfyras.</p>
	[Blixtjustering]	<p>Justerar den trådlösa blixtens blixtstyrka manuellt när [Blixtläge] är inställd på [TTL].</p>
	[Manuell blixtjustering]	<p>Ställer in den trådlösa blixtens blixtstyrka när [Blixtläge] är inställt på [MANUAL].</p> <ul style="list-style-type: none"> • Den kan ställas in inom området [1/1] (full blixtstyrka) till [1/128] i steg om 1/3.

*1 Det går inte att välja när [Trådlös FP] ställts in.

*2 Denna går inte att ställa in när blixten används (DMW-FL200L: extra tillbehör).

❖ [Trådlös FP]



De externa blixtarna gör FP-avfyrningar (upprepad blixtavfyrning med hög hastighet) vid trådlös fotografering, vilket gör att man kan använda blixt även vid korta slutartider.

 ⇒ [] ⇒ [] ⇒ Välj [Trådlös FP]

Inställningar: [ON]/[OFF]

❖ [Kommunikationsbel.]

Ställer in kommunikationsljusets styrka.

 ⇒ [] ⇒ [] ⇒ Välj [Kommunikationsbel.]

Inställningar: [HIGH]/[STANDARD]/[LOW]

10. Spela in film

- Spela in videor: 325
- Läget för kreativa videobilder: 330
- Inställningar för filminspelning: 335
- Tidkod: 350
- Använda AF (film): 353
- Filmens ljusstyrka och färg: 356
- Ljudinställningar: 364
- De viktigaste hjälpfunktionerna: 369
- [Variabel bildfrekvens]: 382
- [Fokusöverföring]: 386
- [Live-klippning]: 390
- Logginspelning: 396
- HLG-filmer: 400
- Anamorfisk inspelning: 405
- [Synkronisera skanning]: 410
- [Loop-inspelning (video)]: 412
- [Insp. med segmenterad fil]: 414
- Lista över inspelningskvaliteter som gör att du kan spela in särskilda filmer: 416

Spela in videor

- [Spela in videor: 325](#)



Det går att filma med en maximal upplösning på 6K-A (4992×3744) med den här kameran.

Den stöder också växling av systemfrekvensen och 2 typer av filformat för inspelning, MP4 och MOV.

Du kan använda alla filmfunktioner i [iA M]-läget (Läget för kreativa videobilder), som är särskilt avsett för filminspelning.

Spela in videor

1 Starta inspelningen.

- Tryck på videoinspelningsknappen.
- Släpp filmknappen efter att ha tryckt kort på den.

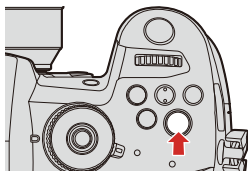

2 Stoppa inspelningen.

- Tryck på videoinspelningsknappen igen.

❖ Skärmvisning under filminspelning

Realtidsvisningens bildvinkel ändras till bildvinkeln för filminspelning, och filminspelningstiden (A) och den använda inspelningstiden (B) visas.

- “h” är en förkortning för timme, “m” för minut och “s” för sekund.
- Inspelningsindikeringen (C) och indikeringslampan för korttätkomst (D) blir röda när film spelas in.

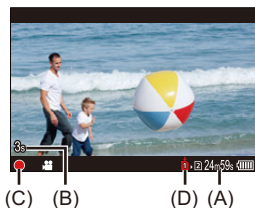

- Om det är svårt att bibehålla fokus på motivet med AF vid filminspelning, trycker du ned avtryckarknappen halvvägs för att justera om fokus.





❖ Exponeringskontroll vid filminspelning

Filmer kommer att spelas in med nedanstående inställningar för bländare, slutartid och ISO-känslighet.

Inspelningsläge	Bländarvärde/slutartid/ISO-känslighet
[iA]	Kameran gör automatiskt de inställningar som passar scenen. (→ Typer av automatisk scenidentifiering: 103)
[P]/[A]/[S]/[M]	Inställningarna varierar beroende på [Autoexponering i P/A/S/M] i [Anpassad] ([Bildkvalitet])-menyn. Standardinställningen är [ON]. (→ Autoexponering i P/A/S/M: 551) [ON] : Spelar in med värden som ställts in automatiskt av kameran. [OFF] : Spelar in med manuellt inställda värden.
[M]	Spelar in med manuellt inställda värden.

❖ Storleksintervall för delning av filer

[Insp.filformat]	[Insp.kvalitet]	Storleksintervall för delning av filer
[MP4]	[FHD]	Det kommer att skapas en ny fil för att fortsätta spela in om den kontinuerliga inspelningstiden överstiger 30 minuter eller om filstorleken överstiger 4 GB.
	[4K]	<p>När du använder ett SDHC-minneskort:</p> Det kommer att skapas en ny fil för att fortsätta spela in om den kontinuerliga inspelningstiden överstiger 30 minuter eller om filstorleken överstiger 4 GB.
[MOV]	Alla	<p>När du använder ett SDXC-minneskort:</p> Det kommer att skapas en ny fil för att fortsätta spela in om den kontinuerliga inspelningstiden överstiger 3 timmar och 4 minuter eller om filstorleken överstiger 96 GB.

- Om en funktion som en zoom- eller knappfunktion används under videoinspelning, kan ljudet de avger när de används spelas in.
- Ljudet när objektivet används (AF och bildstabilisator) kan spelas in på filmen.
- Om ljuden från användningen av filmknappen eller den undre filmknappen stör dig när du trycker på någon av dem för att avsluta inspelningen, kan du pröva med följande:
 - Spela in filmen ungefär tre sekunder längre och dela sedan den sista delen av filmen med [Dela video] i [Spela]-menyn ([Redigera bild]).
 - Använd en fjärrstyrd avtryckare (DMW-RS2: extra tillval) vid inspelning.
- Efter inspelning av video kan kortåtkomstindikatorn visas en stund, beroende på vilken typ av kort som används. Det är inget funktionsfel.
- Även när uppspelningen utförs på en enhet som stöds, kan det uppstå situationer där till exempel bilden eller ljudkvaliteten är dålig, inspelningsinformationen inte visas korrekt eller det inte går att spela upp.
Om du upplever någon av dessa, spela upp dem i kameran.
- Om kamerans temperatur, kan [] visas och inspelningen kan stanna. Vänta tills kameran har svalnat.
- Det går inte att spela in video när du använder följande funktioner:
 - [Time lapse foto]
 - [Stop Motion Animering]
 - [Grov monokrom]/[Silkeslen monokrom]/[Mjuk fokusering]/[Stjärnfilter]/[Solsken] ([Filterinställningar])
 - [Efterfokus]
- Du kan växla inspelningsskärmens display för att passa filminspelningen på samma sätt som med läget []:
[] ⇒ [] ⇒ [Skärm för videoprio.] (⇒[[Skärm för videoprio.](#)]: 577)
- Du kan visa en röd ram i inspelningsskärmen som visar att film spelas in:
[] ⇒ [] ⇒ [Röd inspelningsindikator] (⇒[[Röd inspelningsindikator](#)]: 578)

Läget för kreativa videobilder

- [Inställning av exponering vid inspelning av film: 331](#)
- [Separata inställningar för inspelning av film och bilder: 334](#)



[M]-läget (Läget för kreativa videobilder) är ett inspelningsläge särskilt avsett för filminspelning, där du kan använda alla filmfunktioner.

I de inspelningslägen som är särskilt avsedda för film, kan du även starta och stoppa filminspelningen med avtryckarknappen.

Ändra exponerings- och ljudinställningarna med touchfunktioner för att hindra att användningsljud spelas in.

Det går att ändra inställningar som exponering och vitbalans oberoende av inställningarna för fotografering.

Inställning av exponering vid inspelning av film

1 Ställ lägesratten på [M].

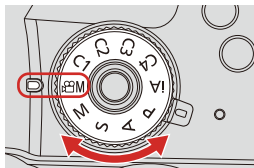

2 Ställ in exponeringsläget.

- **MENU/SET** → [] → [] → [Exponeringsläge] → [P]/[A]/[S]/[M]
- Du kan använda samma exponeringsfunktioner som i lägena [P], [A], [S] och [M].



3 Stäng menyn.

- Tryck in avtryckarknappen halvvägs.

4 Starta inspelningen.

- Tryck på avtryckarknappen (A) eller filmknappen (B).

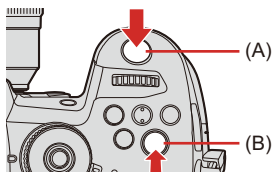

5 Stoppa inspelningen.

- Tryck på avtryckarknappen eller filmknappen igen.

❖ Funktioner vid videoinspelning

Ändra exponerings- och ljudinställningarna med touchfunktioner för att hindra att användningsljud spelas in.

- Touchfliken visas inte när standardinställningarna används.
Ställ in [Touch-flik] på [ON] i [Pekinst.] i [Anpassad] ([Användning])-menyn.
(→[Pekinst.]: 559)

- 1 Peka på [].
- 2 Toucha en ikon.

 : Zoom (vid användning av ett utbytbart objektiv med stöd för elektronisk zoom)

F : Bländarvärde

SS : Slutartid

 : Exponeringskompensation

ISO / GAIN : ISO-känslighet/Förstärkning (dB)

_{dB} : Justering av ljudinspelningsnivån

- 3 Dra skjutreglaget för att ställa in alternativet.

[▼]/[▲] : Ändrar inställningen långsamt.

[▼▼]/[▲▲] : Ändrar inställningen snabbt.

- Om du trycker på symbolen (C), visas skärmen i steg 2 på nytt.



Separata inställningar för inspelning av film och bilder



iA P A S M

Med standardinställningarna avspeglas ändrade inställningar som exponering och vitbalans i [P/M]-läget även vid fotografering i lägena [P], [A], [S] och [M].

Du kan separera inställningarna för filminspelning och fotografering i [Kreativ film kombinerad inst.]-menyn.

→ [] → [] → **Välj [Kreativ film kombinerad inst.]**

[F/SS/ISO/Exposure-komp.]	<p>[]: Inspelningsinställningarna länkas mellan de olika inspelningslägena.</p> <p>[]: Inspelningsinställningarna kan separeras i läget [P/M] och läget [P]/[A]/[S]/[M].</p>
[Vitbalans]	
[Fotostil]	
[Mätningläge]	
[AF-läge]	

- Läget [iA] använder de optimala inspelningsinställningarna för kameran automatiskt, så inspelningsinställningarna kommer att vara oberoende, oavsett vilka inställningar som gjorts med denna funktion.

Inställningar för filminspelning

- [Systemfrekvens]: 336
- [Insp.filformat]: 337
- [Insp.kvalitet]: 338
- [Videons bildarea]: 348

Det här avsnittet beskriver inställningarna som används vid filminspelning.

- Funktioner som fungerar både vid fotografering och filmning beskrivs i ["4. Ta bilder"](#).

Se även det avsnittet.

- [Funktion dubbla kortplatser]: 118
- [Mapp / Filinställningar]: 120
- [Nollställning av filnummer]: 123

[Systemfrekvens]



Detta ändrar systemfrekvensen för de filmer du spelar in och spelar upp med kameran.

Standardinställningen är den systemfrekvens som måste ställas in det TV-system som används i den region där kameran köptes.

→ [] → [] → **Välj [Systemfrekvens]**

[59.94Hz (NTSC)]	Systemfrekvens för regioner som använder sändningssystemet NTSC.
[50.00Hz (PAL)]	Systemfrekvens för regioner som använder sändningssystemet PAL.
[24.00Hz (CINEMA)]	Systemfrekvens för produktion av film för biografer.

- Stäng av kameran och sätt på den igen efter att ha ändrat inställningen.
- Om du spelar in med en systemfrekvens som skiljer sig från det sändningssystem som används i din region, kanske filmerna inte spelas som de ska på din tv.
Vi rekommenderar att du använder inställningarna som de var vid inköpstillfället om du är osäker på sändningssystemen eller om du inte kommer att vara inblandad i att producera film för biografer.
- En film inspelad med en annan systemfrekvens än den som är inställd i [Systemfrekvens] kan inte spelas upp i kameran.

[Insp.filformat]



iA P A S M

Ställer in filformatet för filmer som ska spelas in.



➔ **Välj [Insp.filformat]**

[MP4]

Detta filformat är lämpligt för uppspelning på datorer.

[MOV]

Detta filformat är lämpligt för bildredigering.

- När [Systemfrekvens] är inställd på [24.00Hz (CINEMA)], är den låst på [MOV].

[Insp.kvalitet]



Ställer in bildkvaliteten för de filmer som spelas in.

De bildkvaliteter du kan välja beror på inställningarna för [Systemfrekvens] och [Insp.filformat].

Inställningar för [Insp.kvalitet] kan även göras med [Filtrering]

(→[Filtrering]: 345) för att bara visa objekt som uppfyller dina villkor och

[lägg i lista] (→[lägg i lista]: 346) för att registrera inspelningskvaliteter som du använder ofta.

 →  →  → **Välj [Insp.kvalitet]**

- För att spela in en film med en bithastighet på 72 Mbit/s eller mer, krävs ett kort med motsvarande hastighetsklass. (→[Minneskort som kan användas: 25](#))

❖ **[Insp.filformat]: [MP4]**

- Bildkomprimeringsgrad: Long GOP
- Ljudformat: AAC (2ch)

(A) Bildfrekvens vid inspelning

(B) Bithastighet (Mbps)

(C) YUV/bit

(D) Filmkomprimeringsformat (HEVC: H.265/HEVC, AVC: H.264/MPEG-4 AVC)

[Systemfrekvens]: [59.94Hz (NTSC)]

[Insp.kvalitet]	Upplösning (Bildformat)	(A)	(B)	(C)	(D)
[4K/10bit/100M/60p]	3840×2160 (16:9)	59,94p	100	4:2:0/10 bit	HEVC
[4K/8bit/100M/30p]		29,97p	100	4:2:0/8 bit	AVC
[4K/10bit/72M/30p]		29,97p	72	4:2:0/10 bit	HEVC
[4K/8bit/100M/24p]		23,98p	100	4:2:0/8 bit	AVC
[4K/10bit/72M/24p]		23,98p	72	4:2:0/10 bit	HEVC
[FHD/8bit/28M/60p]	1920×1080 (16:9)	59,94p	28	4:2:0/8 bit	AVC
[FHD/8bit/24M/24p]		23,98p	24	4:2:0/8 bit	AVC
[FHD/8bit/20M/30p]		29,97p	20	4:2:0/8 bit	AVC

[Systemfrekvens]: [50.00Hz (PAL)]

[Insp.kvalitet]	Upplösning (Bildformat)	(A)	(B)	(C)	(D)
[4K/10bit/100M/50p]	3840×2160 (16:9)	50,00p	100	4:2:0/10 bit	HEVC
[4K/8bit/100M/25p]		25,00p	100	4:2:0/8 bit	AVC
[4K/10bit/72M/25p]		25,00p	72	4:2:0/10 bit	HEVC
[FHD/8bit/28M/50p]	1920×1080 (16:9)	50,00p	28	4:2:0/8 bit	AVC
[FHD/8bit/20M/25p]		25,00p	20	4:2:0/8 bit	AVC

❖ **[Insp.filformat]: [MOV]**

- Ljudformat: LPCM (2ch)

[Systemfrekvens]: [59.94Hz (NTSC)]

- (A) Bildfrekvens vid inspelning
 (B) Bithastighet (Mbps)
 (C) YUV/bit
 (D) Filmkomprimeringsformat (HEVC: H.265/HEVC, AVC: H.264/MPEG-4 AVC)
 (E) Bildkomprimering

[Insp.kvalitet]	Upplösning (Bildformat)	(A)	(B)	(C)	(D)	(E)
[6K-A/30p/420/10-L]	4992×3744 (4:3)	29,97p	200	4:2:0/10 bit	HEVC	Long GOP
[6K-A/24p/420/10-L]		23,98p	200	4:2:0/10 bit	HEVC	Long GOP
[4K-A/60p/420/8-L]	3328×2496 (4:3)	59,94p	150	4:2:0/8 bit	AVC	Long GOP
[4K-A/30p/422/10-I]		29,97p	400	4:2:2/10 bit	AVC	ALL-Intra
[4K-A/30p/422/10-L]		29,97p	150	4:2:2/10 bit	AVC	Long GOP
[4K-A/30p/420/8-L]		29,97p	100	4:2:0/8 bit	AVC	Long GOP
[4K-A/24p/422/10-I]		23,98p	400	4:2:2/10 bit	AVC	ALL-Intra
[4K-A/24p/422/10-L]		23,98p	150	4:2:2/10 bit	AVC	Long GOP
[4K-A/24p/420/8-L]		23,98p	100	4:2:0/8 bit	AVC	Long GOP
[C4K/60p/420/10-L]		4096×2160 (17:9)	59,94p	200	4:2:0/10 bit	HEVC
[C4K/60p/420/8-L]	59,94p		150	4:2:0/8 bit	AVC	Long GOP
[C4K/30p/422/10-I]	29,97p		400	4:2:2/10 bit	AVC	ALL-Intra
[C4K/30p/422/10-L]	29,97p		150	4:2:2/10 bit	AVC	Long GOP
[C4K/30p/420/8-L]	29,97p		100	4:2:0/8 bit	AVC	Long GOP
[C4K/24p/422/10-I]	23,98p		400	4:2:2/10 bit	AVC	ALL-Intra
[C4K/24p/422/10-L]	23,98p		150	4:2:2/10 bit	AVC	Long GOP
[C4K/24p/420/8-L]	23,98p		100	4:2:0/8 bit	AVC	Long GOP

[4K/60p/420/10-L]	3840×2160 (16:9)	59,94p	200	4:2:0/10 bit	HEVC	Long GOP
[4K/60p/420/8-L]		59,94p	150	4:2:0/8 bit	AVC	Long GOP
[4K/30p/422/10-I]		29,97p	400	4:2:2/10 bit	AVC	ALL-Intra
[4K/30p/422/10-L]		29,97p	150	4:2:2/10 bit	AVC	Long GOP
[4K/30p/420/8-L]		29,97p	100	4:2:0/8 bit	AVC	Long GOP
[4K/24p/422/10-I]		23,98p	400	4:2:2/10 bit	AVC	ALL-Intra
[4K/24p/422/10-L]		23,98p	150	4:2:2/10 bit	AVC	Long GOP
[4K/24p/420/8-L]		23,98p	100	4:2:0/8 bit	AVC	Long GOP
[FHD/60p/422/10-I]		1920×1080 (16:9)	59,94p	200	4:2:2/10 bit	AVC
[FHD/60p/422/10-L]	59,94p		100	4:2:2/10 bit	AVC	Long GOP
[FHD/60p/420/8-L]	59,94p		100	4:2:0/8 bit	AVC	Long GOP
[FHD/30p/422/10-I]	29,97p		200	4:2:2/10 bit	AVC	ALL-Intra
[FHD/30p/422/10-L]	29,97p		100	4:2:2/10 bit	AVC	Long GOP
[FHD/30p/420/8-L]	29,97p		100	4:2:0/8 bit	AVC	Long GOP
[FHD/24p/422/10-I]	23,98p		200	4:2:2/10 bit	AVC	ALL-Intra
[FHD/24p/422/10-L]	23,98p		100	4:2:2/10 bit	AVC	Long GOP
[FHD/24p/420/8-L]	23,98p		100	4:2:0/8 bit	AVC	Long GOP

[Systemfrekvens]: [50.00Hz (PAL)]

(A) Bildfrekvens vid inspelning

(B) Bithastighet (Mbps)

(C) YUV/bit

(D) Filmkomprimeringsformat (HEVC: H.265/HEVC, AVC: H.264/MPEG-4 AVC)

(E) Bildkomprimering

[Insp.kvalitet]	Upplösning (Bildformat)	(A)	(B)	(C)	(D)	(E)
[6K-A/25p/420/10-L]	4992×3744 (4:3)	25,00p	200	4:2:0/10 bit	HEVC	Long GOP
[4K-A/50p/420/10-L]	3328×2496 (4:3)	50,00p	200	4:2:0/10 bit	HEVC	Long GOP
[4K-A/50p/420/8-L]		50,00p	150	4:2:0/8 bit	AVC	Long GOP
[4K-A/25p/422/10-I]		25,00p	400	4:2:2/10 bit	AVC	ALL-Intra
[4K-A/25p/422/10-L]		25,00p	150	4:2:2/10 bit	AVC	Long GOP
[4K-A/25p/420/8-L]		25,00p	100	4:2:0/8 bit	AVC	Long GOP
[C4K/50p/420/10-L]	4096×2160 (17:9)	50,00p	200	4:2:0/10 bit	HEVC	Long GOP
[C4K/50p/420/8-L]		50,00p	150	4:2:0/8 bit	AVC	Long GOP
[C4K/25p/422/10-I]		25,00p	400	4:2:2/10 bit	AVC	ALL-Intra
[C4K/25p/422/10-L]		25,00p	150	4:2:2/10 bit	AVC	Long GOP
[C4K/25p/420/8-L]		25,00p	100	4:2:0/8 bit	AVC	Long GOP
[4K/50p/420/10-L]	3840×2160 (16:9)	50,00p	200	4:2:0/10 bit	HEVC	Long GOP
[4K/50p/420/8-L]		50,00p	150	4:2:0/8 bit	AVC	Long GOP
[4K/25p/422/10-I]		25,00p	400	4:2:2/10 bit	AVC	ALL-Intra
[4K/25p/422/10-L]		25,00p	150	4:2:2/10 bit	AVC	Long GOP
[4K/25p/420/8-L]		25,00p	100	4:2:0/8 bit	AVC	Long GOP

[FHD/50p/422/10-I]	1920×1080 (16:9)	50,00p	200	4:2:2/10 bit	AVC	ALL-Intra
[FHD/50p/422/10-L]		50,00p	100	4:2:2/10 bit	AVC	Long GOP
[FHD/50p/420/8-L]		50,00p	100	4:2:0/8 bit	AVC	Long GOP
[FHD/25p/422/10-I]		25,00p	200	4:2:2/10 bit	AVC	ALL-Intra
[FHD/25p/422/10-L]		25,00p	100	4:2:2/10 bit	AVC	Long GOP
[FHD/25p/420/8-L]		25,00p	100	4:2:0/8 bit	AVC	Long GOP

[Systemfrekvens]: [24.00Hz (CINEMA)]

(A) Bildfrekvens vid inspelning

(B) Bithastighet (Mbps)

(C) YUV/bit

(D) Filmkomprimeringsformat (HEVC: H.265/HEVC, AVC: H.264/MPEG-4 AVC)

(E) Bildkomprimering

[Insp.kvalitet]	Upplösning (Bildformat)	(A)	(B)	(C)	(D)	(E)
[6K-A/24p/420/10-L]	4992×3744 (4:3)	24,00p	200	4:2:0/10 bit	HEVC	Long GOP
[4K-A/24p/422/10-I]	3328×2496 (4:3)	24,00p	400	4:2:2/10 bit	AVC	ALL-Intra
[4K-A/24p/422/10-L]		24,00p	150	4:2:2/10 bit	AVC	Long GOP
[4K-A/24p/420/8-L]		24,00p	100	4:2:0/8 bit	AVC	Long GOP
[C4K/24p/422/10-I]	4096×2160 (17:9)	24,00p	400	4:2:2/10 bit	AVC	ALL-Intra
[C4K/24p/422/10-L]		24,00p	150	4:2:2/10 bit	AVC	Long GOP
[C4K/24p/420/8-L]		24,00p	100	4:2:0/8 bit	AVC	Long GOP
[4K/24p/422/10-I]	3840×2160 (16:9)	24,00p	400	4:2:2/10 bit	AVC	ALL-Intra
[4K/24p/422/10-L]		24,00p	150	4:2:2/10 bit	AVC	Long GOP
[4K/24p/420/8-L]		24,00p	100	4:2:0/8 bit	AVC	Long GOP
[FHD/24p/422/10-I]	1920×1080 (16:9)	24,00p	200	4:2:2/10 bit	AVC	ALL-Intra
[FHD/24p/422/10-L]		24,00p	100	4:2:2/10 bit	AVC	Long GOP
[FHD/24p/420/8-L]		24,00p	100	4:2:0/8 bit	AVC	Long GOP

- I det här dokumentet kallas filmer följande, efter deras upplösning:
 - 6K-A (4992×3744) film, 4K-A (3328×2496) film: **6K/4K Anamorfisk film (4:3)**
 - C4K (4096×2160)-film: **C4K-film**
 - 4K (3840×2160)-film: **4K-film**
 - Full-HD-film (1920×1080): **FHD-film**





- Eftersom kameran använder inspelningsformatet VBR, ändras bithastigheten automatiskt beroende på motivet som spelas in. Det kan leda till att filminspelningstiden blir kortare när motiv som rör sig snabbt spelas in.
- Filmer i formaten ALL-Intra och 4:2:2 10 bitar är avsedda att redigeras i en dator som används för filmproduktion.
- När följande funktioner används, är [Videons bildarea] låst på [FULL].
 - 6K Anamorfisk film (4:3)
- När du använder följande funktion, går det bara att välja 8-bitars FHD-film:
 - [Minityr effekt] ([Filterinställningar])
- Du kan registrera en kombination av [Systemfrekvens], [Insp.filformat], [Videons bildarea] och [Insp.kvalitet] i Min lista. (→[[lägg i lista](#)]: 346)

❖ [Filtrering]

När [Insp.filformat] är inställd på [MOV], kan du ange alternativ som bildfrekvens, antal pixlar (upplösning), och kodek (YUV, bitvärde, bildkomprimering) och bara visa inspelningskvaliteter som fyller dessa krav.

- 1 Tryck på [DISP.] i [Insp.kvalitet]-inställningsskärmen.



- 2 Tryck på ▲▼ för att välja ett inställningsalternativ och tryck sedan på  eller .
 - Inställningar: [Bildhastighet]/[Upplösning]/[Kodek]/[Variabel bildfrekvens]/[Hybrid Log Gamma]
- 3 Tryck på ▲▼ för att välja filtreringsvillkor och tryck sedan på  eller .
- 4 Tryck på [DISP.] för att bekräfta inställningen.
 - Du kommer tillbaka till [Insp.kvalitet]-inställningsskärmen.

Radera filtreringsvillkoren

Välj [ANY] i steg 3.

- Filtreringsvillkoren raderas också när du gör något av följande:
 - Ändrar [Systemfrekvens].
 - Väljer en inspelningskvalitet från [Insp.kvalitet (Min lista)].





- När du ändrar inspelningskvaliteten med ett filter, sparas de aktuella filtreringsvillkoren.

❖ [lägg i lista]

Välj en inspelningskvalitet och registrera den i Min lista. Den inspelningskvalitet du registrerar går att ställa in i [Insp.kvalitet (Min lista)].

- 1 Tryck på [Q] i [Insp.kvalitet]-inställningsskärmen.
 - Följande inställningar registreras också samtidigt:
 - [Systemfrekvens]
 - [Insp.filformat]
 - [Videons bildarea]

Ställa in eller radera i Min lista

- 1 Välj [Insp.kvalitet (Min lista)].
 -  ⇒ [] ⇒ [] ⇒ [Insp.kvalitet (Min lista)]
- 2 Tryck på ▲▼ för att välja ett inställningsalternativ och tryck sedan på  eller  .
 - Du kan inte välja inställningsalternativ som har olika systemfrekvenser.
 - Om du vill radera något från Min lista, väljer du alternativet och trycker på [Q].

Visa [Insp.kvalitet (Min lista)] på kontrollpanelen

Du kan visa Min lista med inspelningskvalitet från kontrollpanelen i läget [M] eller när den är inställd på [Skärm för videoprio.].

1 Visar inställningsskärmen.

- Peka på objektet inspelningskvalitet.
- Om den redan är registrerad i Min lista visas inställningsskärmen [Insp.kvalitet (Min lista)].

Om den inte är registrerad, visas inställningsskärmen [Insp.kvalitet].

- [Insp.kvalitet (Min lista)] och [Insp.kvalitet] växlas varje gång du trycker på knappen [DISP].
 - Nästa gång inställningsskärmen visas kommer den senast använda skärmen att visas.

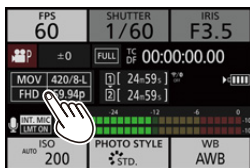

- Det går att registrera upp till 12 typer av inspelningskvaliteter.

[Videons bildarea]



Ställer in bildarean under filminspelning. Bildvinkeln kan skilja sig åt beroende på bildarean.

Om bildarean blir smalare, får du en teleskopeffekt utan att försämra bilderna.



→ [👤] → [🎬] → **Välj [Videons bildarea]**

Alternativ	Inställningsinformation
[FULL]	Inspelningar enligt det intervall som motsvarar bildcirkeln för det objektiv som är för Micro four thirds. Synvinkel: Bred Teleskopeffekt: Inte möjligt
[PIXEL/PIXEL]	Spelar in så att en pixel på sensorn motsvarar en pixel i filmen. Spelar in ett område som motsvarar upplösningsområdet i [Insp.kvalitet]. (→[Insp.kvalitet]: 338) Synvinkel: Smal Teleskopeffekt: Möjlig

Bildarea (t.ex.: FHD-film)

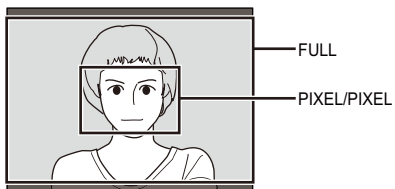

- När följande funktioner används, är [Videons bildarea] låst på [FULL].
 - [Live-klippning]
 - 6K Anamorfisk film (4:3)

Tidkod

- [Ställa in tidkoden: 350](#)



När film spelas in i formatet MOV, spelas information om timmar, minuter, sekunder och antalet bildrutor in automatiskt.

Tidkoden används för att synkronisera flera bild- och ljudkällor.

- Tidskoden spelas inte in för film i MP4-format.

Ställa in tidkoden

Ställer in inspelningen, visningen och utmatningen av tidskoden.

1 Ställ [Insp.filformat] på [MOV].

-  →  →  → [Insp.filformat] → [MOV]

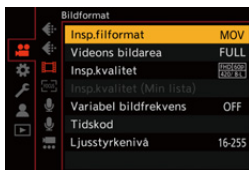

2 Välj [Tidskod].

-  ⇒  ⇒  ⇒ [Tidskod]

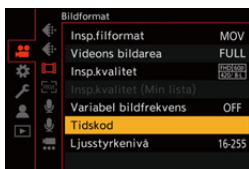

[Visa tidskod]

Visar tidskoden i inspelningsskärmen eller uppspelningsskärmen.

[Räkna uppåt]

[REC RUN]: Räknar endast tidskoden när du spelar in filmer.

[FREE RUN]: Räknar tidskoden även när filminspelningen stoppas och när kameran stängs av.

- När följande funktion används, är [Räkna uppåt] låst på [REC RUN]:
 - [Variabel bildfrekvens]

[Värden för tidskod]

[Återställ]: Ställs in på 00:00:00:00 (timme:minut:sekund:bild)

[Ange manuellt]: Mata in timme, minut, sekund och bild manuellt.

[Nuvarande tid]: Ställer in timme, minut och sekund till aktuell tid och ställer in bild på 00.

[Tidskodsläge]

[DF]: Drop Frame. Kameran ändrar skillnaden mellan inspelad tid och tidkod.

- Sekunderna och bilderna separeras av “.”. (Exempel: 00:00:00.00)

[NDF]: Non-Drop Frame. Spelar in tidkoden utan drop frame.

- Sekunderna och bilderna separeras av “.”. (Exempel: 00:00:00:00)
- När följande funktioner används, är [Tidskodsläge] låst på [NDF]:
 - [50.00Hz (PAL)]/[24.00Hz (CINEMA)] ([Systemfrekvens])
 - 23,98p [Insp.kvalitet]

[Tidskod för HDMI-utm.]

Tidskodsinformation läggs till bilder som matas ut via HDMI när du spelar in i [M]-läget.

- Tidskoden kan även matas ut via HDMI genom att ställa in lägesratten på [M] under uppspelning.
Ställ in [Utgångsupplösning(Spela)] i [HDMI-anslutning] på [AUTO] i menyn [Inst.] ([IN/UT]), (→[HDMI-anslutning]: 590)
 - Enhetens skärm kan bli mörk beroende på den anslutna enheten.
-

Använda AF (film)

- [\[Kontinuerlig AF\]: 354](#)
- [\[AF Anpassad Instäl.\(Vid.\)\]: 355](#)

Det här avsnittet beskriver användningen av AF vid filminspelning.

- Funktioner som fungerar både vid fotografering och filmning beskrivs i ["5. Fokus/zoom"](#).
 - Välja fokussläge: 125
 - Välja AF-läge: 135
 - Funktionen flytta AF-område: 158
 - Spela in med hjälp av MF: 167
 - Ta bilder med zoom: 174

[Kontinuerlig AF]



iA P A S M

Du kan välja hur du ställer in fokus i AF när du spelar in filmer.

→ → → **Välj [Kontinuerlig AF]**

[MODE1]	Kameran fortsätter bara att fokusera automatiskt under inspelningen.
[MODE2]	Vid inspelning i läget försöker kameran att behålla fokus på motiven under standby och faktisk inspelning.
[OFF]	Kameran bibehåller den fokuspunkt den hade när inspelningen startades.

- Kameran håller automatiskt fokus under inspelningsstandby i [iA]-läget, oavsett vad [Kontinuerlig AF] är inställd på.
- Beroende på inspelningsförhållandena eller objektivet som används, kan driftljudet från AF-funktionen spelas in vid videoinspelning.
Om driftljudet stör dig, rekommenderar vi att spela in med [Kontinuerlig AF] inställd på [OFF].
- Om zoomen används medan du spelar in videor, kan det ta en stund innan motivet hamnar i fokus.
- När följande funktion används, växlar [MODE1] till [MODE2]:
 - HDMI-utgång (-läge)
- [MODE2] fungerar inte under inspelningsstandby i följande fall:
 - I situationer med svag belysning

[AF Anpassad Instäl.(Vid.)]



Du kan finjustera fokuseringsmetoden för filminspelning med hjälp av [Kontinuerlig AF].

→ → → **Välj [AF Anpassad Instäl.(Vid.)]**

[ON]	Aktiverar följande inställningar.
[OFF]	Inaktiverar följande inställningar.
[SET]	[AF Hastighet] [+] -sidan: Fokuseringen rör sig med en högre hastighet. [-] -sidan: Fokuseringen rör sig med en lägre hastighet.
	[AF-känslighet] [+] -sidan: När avståndet till motivet ändras mycket, justerar kameran om fokus omedelbart. [-] -sidan: När avståndet till motivet ändras mycket, väntar kameran lite innan den justerar om fokus.

Filmens ljusstyrka och färg

- [Ljusstyrkenivå]: 357
- [Master Pedestal-Nivå]: 358
- Inspelning medan man kontrollerar överexponering (knä): 360
- [ISO Känslighet (video)]: 362

Det här avsnittet beskriver inställningarna för ljusstyrka och färg vid filminspelning.

- Funktioner som fungerar både vid fotografering och filmning beskrivs i “7. Mätning / exponering / ISO-känslighet” och “8. Vitbalans/bildkvalitet”.

Se även dessa avsnitt.

- [Mätningläge]: 252
- Exponeringskompensation: 269
- Läser fokus och exponering (AF eller AE-lås): 271
- ISO-känslighet: 273
- Vitbalans (WB): 278
- [Fotostil]: 285
- [Filterinställningar]: 293

[Ljusstyrkenivå]



iA P A S M

Du kan ställa in ljusstyrkeområdet så att det passar syftet med videoinspelningen.

Du kan ställa in [16-235] eller [16-255] på standard för video, eller på [0-255] som täcker hela området för ljusstyrkan, på samma sätt som för bilder.



Välj [Ljusstyrkenivå]

Inställningar: [0-255]/[16-235]/[16-255]

- När [Insp.kvalitet] är inställd på 10-bitarsfilm, ändras inställningsalternativen till [0-1023], [64-940] och [64-1023].
- När [Fotostil] är inställd på [V-Log L], är denna låst på [0-255] ([0-1023]).
- När [Fotostil] är inställd på [Hybrid Log Gamma], är denna låst på [64-940].

[Master Pedestal-Nivå]



Du kan justera svartnivån, som fungerar som referens för bilder.

1 Ställ lägesratten på [M].

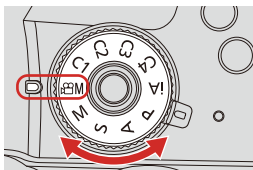

2 Välj [Master Pedestal-Nivå].

- [MENU/SET] → [Video] → [Grid] → [Master Pedestal-Nivå]

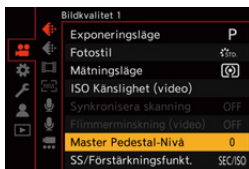

3 Justera Master Pedestal.

- Vrid på ☀️ , 🌑 eller ⚙️ .
- Ställ in den i området mellan -15 och $+15$.

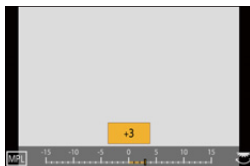

- [Master Pedestal-Nivå] är inte tillgänglig när följande funktion används:
 - [V-Log L] ([Fotostil])

Inspelning medan man kontrollerar överexponering (knä)



iA P A S M

När [Fotostil] är inställd på [Som709], kan du justera knät så att inspelningen kan utföras med minimal överexponering.

1 Ställ [Fotostil] på [Som709].

- [MENU/SET] → [] → [] → [Fotostil] → [Som709]

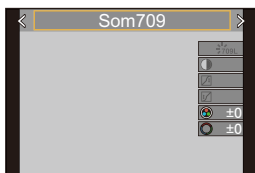

2 Tryck på [Q].

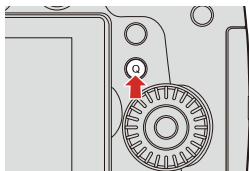

3 Välj en knäinställning.

- Tryck på ◀▶ för att välja ett inställningsalternativ.

[Auto]

Justerar kompressionsnivåerna för områden med hög luminans automatiskt.



[Manuell]

Du kan ställa in ljusstyrkan där komprimeringen påbörjas (knee-masterpunkt) och kompressionsgraden (knee-masterkurva).

Tryck på ▲▼ för att välja ett alternativ och tryck sedan på ◀▶ för att justera.

[POINT]: Punkt för huvudknä

[SLOPE]: Lutning för huvudknä

- Vrid på  för att justera huvudknäpunkt och på  för att justera huvudknälutning.
- Du kan ställa värden inom följande områden:
 - Huvudknäpunkten: 80,0 till 107,0
 - Huvudknälutningen: 0 till 99

[Av]

4 Bekräfta ditt val.

- Tryck på  eller .

[ISO Känslighet (video)]



Ställer in de nedre och övre gränserna för ISO-känsligheten när den är inställd på [AUTO].

1 Ställ lägesratten på [M].

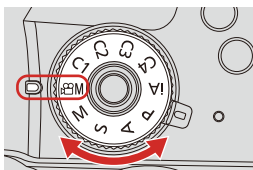

2 Ställ in [ISO Känslighet (video)].

- [MENU/SET] → [Video camera icon] → [Grid icon] → [ISO Känslighet (video)]

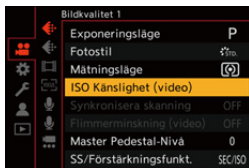

❖ Inställningsalternativ ([ISO Känslighet (video)])

[ISO Auto Lower Limit -Inställning]	Ställer in den nedre gränsen för ISO-känsligheten när den är inställd på [AUTO]. <ul style="list-style-type: none">• Ställ in den i området mellan [200] och [6400].
[ISO Auto Upper Limit -Inställning]	Ställer in den övre gränsen för ISO-känsligheten när den är inställd på [AUTO]. <ul style="list-style-type: none">• Ställ in den på [AUTO] eller i området mellan [400] och [12800].

- När [Filterinställningar] är inställd på [Hög dynamisk bild], går det inte att använda [ISO Känslighet (video)].

Ljudinställningar

- [Visa ljudinspelningsnivå]: 364
- [Stäng av ljudingång]: 365
- [Förstärkn.nivå vid ljudinsp.]: 365
- [Justera ljudinsp.nivå]: 366
- [Begränsa ljudinsp.nivå]: 366
- [Vindbrusreducerare]: 367
- [Brusreducering i optik]: 368



[Visa ljudinspelningsnivå]

Ljudinspelningsnivån visas på inspelningsskärmen.

 →  →  → **Välj [Visa ljudinspelningsnivå]**

Inställningar: [ON]/[OFF]

- När [Begränsa ljudinsp.nivå] är inställd på [OFF], är [Visa ljudinspelningsnivå] låst på [ON].

[Stäng av ljudingång]

Detta stänger av ljudingången.

 →  →  → **Välj [Stäng av ljudingång]**

Inställningar: [ON]/[OFF]

-  visas på inspelningsskärmen.
- Ljudingången för den externa mikrofonen kommer också att tystas.

[Förstärkn.nivå vid ljudinsp.]

Detta ändrar ljudingångens förstärkning.

 →  →  → **Välj [Förstärkn.nivå vid ljudinsp.]**

[STANDARD]	Detta är standardinställningen för ingångens förstärkning. (0 dB)
[LOW]	Ljudingången sänks vid inspelning i miljöer med höga ljud. (– 12 dB)

[Justera ljudinsp.nivå]

Justera ljudets inspelningsnivå manuellt.

1 Välj [Justera ljudinsp.nivå].

-  →  →  → [Justera ljudinsp.nivå]

2 Tryck på ◀▶ för att justera ljudinspelningsnivån och tryck sedan på eller .

- Du kan justera ljudets inspelningsnivå inom området [MUTE], [−18dB] till [+12dB] i steg om 1 dB.
- De dB-värden som visas är ungefärliga.

- När den är inställd på [MUTE], visas  på inspelningsskärmen.

[Begränsa ljudinsp.nivå]

Ljudinspelningsnivån justeras automatiskt för att minimera ljudförvrängning (knastrande ljud).

 →  →  → Välj [Begränsa ljudinsp.nivå]

Inställningar: [ON]/[OFF]

[Vindbrusreducerare]

Denna minskar vindbruset som kommer in i den inbyggda mikrofonen samtidigt som ljudkvaliteten bibehålls.

 →  →  → **Välj [Vindbrusreducerare]**

[HIGH]	Denna reducerar effektivt vindbruset genom att reducera ljud med lågt tonläge när en kraftig vind upptäcks.
[STANDARD]	Denna reducerar vindbruset utan att förlora ljudkvalitet genom att bara filtrera bort vindbruset.
[OFF]	—

- Du kanske inte kan se den fulla effekten beroende på inspelningsförhållandena.
- Den här funktionen fungerar bara med den inbyggda mikrofonen.

När en extern mikrofon är ansluten visas [Vindbrus]. (→ [Reducering av vindbrus: 438](#))

[Brusreducering i optik]

Du kan minska det zoomljud som skapas vid filminspelningen när du använder ett utbytbart objektiv med elektronisk zoom.

 ➔  ➔  ➔ **Välj [Brusreducering i optik]**

Inställningar: [ON]/[OFF]

- När denna funktion används, kan ljudkvaliteten skilja sig från den vid normal användning.

De viktigaste hjälpfunktionerna

- [SS/Förstärkningsfunkt.]: 370
- [WFM/Vektorskop]: 371
- [Ljuspunktmätare]: 375
- [Zebramönster]: 377
- [Markör]: 379
- Färgstaplar/testsignal: 380

Det här avsnittet beskriver de viktigaste hjälpfunktionerna vid filminspelning.

- Menyn [Anpassad] ([Skärm/display (video)]) har hjälpfunktioner i displayen såsom centrummarkör. (→ [Anpassad]-meny ([Skärm/display (video))]: 575)

[SS/Förstärkningsfunkt.]

Du kan byta enheterna för slutartidsvärdena och förstärkningsvärdena (känslighet).

MENU / SET → [**👤**] → [**📷**] → **Välj [SS/Förstärkningsfunkt.]**

[SEC/ISO]	Visar slutartiden i sekunder och förstärkningen i ISO.
[ANGLE/ISO]	Visar slutartiden i grader och förstärkningen i ISO. • Vinkeln går att ställa in i området mellan 11° och 358°. (när [Synkronisera skanning] är inställd på [OFF])
[SEC/dB]	Visar slutartiden i sekunder och förstärkningen i dB. • 0 dB motsvarar ISO 200. (när [Fotostil] är inställd på [V-Log L] eller [Hybrid Log Gamma] motsvarar det ISO 400.)

- När [SS/Förstärkningsfunkt.] är inställd på [SEC/dB], ändras menynamnen som du ser nedan:
 - [ISO Känslighet (video)] → [Förstärkning Inställning]
 - [ISO Auto Lower Limit -Inställning] → [Auto-förs. Läg Grä Instä.]
 - [ISO Auto Upper Limit -Inställning] → [Auto-förs. Övr Grä Instä.]
 - [Utökad ISO] → [Utökad Först. Inställning]
 - [Skärminst. ISO] → [Skärminst. Förstärkning]

[WFM/Vektorskop]



Detta visar vågformsskärmen eller vektorskopet på inspelningsskärmen. Du kan ändra storleken på vågformsskärmen.

1 Ställ lägesratten på [M].

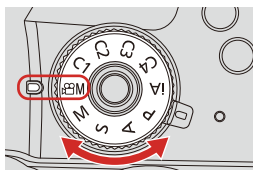

2 Ställ in [WFM/Vektorskop].

- → → → [WFM/Vektorskop]



[WAVE]



Visar en vågform.

[VECTOR]

Visar vektorskopet.

[OFF]

3 Välj position att visa.

- Tryck på ▲▼◀▶ för att välja och tryck sedan på  eller .
- Du kan också flytta genom att använda touchfunktioner.
- Du kan vrida på  för att ändra vågformens storlek.
- Tryck på [DISP.] för att återställa vågformens eller vektorskopets position till mitten. Om du trycker på [DISP.] en gång till återställs vågformens storlek till standardinställningen.

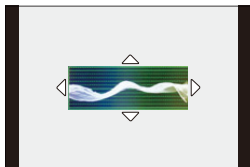

❖ Skärmvisning

Vågform

- Vågformen som visas på kameran indikerar ljusstyrkan som värden baserade på konverteringarna nedan:

0 % (IRE^{*1}): Ljustäthet 16 (8-bit)

100 % (IRE^{*1}): Ljustäthet 235 (8-bit)

*1 IRE: Institute of Radio Engineers



(A) 109 % (IRE) (prickad linje)

(B) 100 % (IRE)

(C) 50 % (IRE)

(D) 0 % (IRE)

(E) -4 % (IRE) (prickad linje)

(F) Området mellan 0 % och 100 % visas som en prickad linje i intervaller om 10 %.

Exempel på display

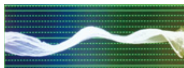

Vektorskop

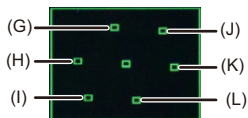

(G) R (Röd)

(H) YL (Gul)

(I) G (Grön)

(J) MG (Magenta)

(K) B (Blå)

(L) CY (Cyan)

Exempel på display



- Du kan också ändra position genom att dra på inspelningsskärmen.
- Vågformen och vektorskopet matas inte ut genom HDMI.
- [Histogram] fungerar inte när [WFM/Vektorskop] är inställt.

[Ljuspunktmätare]





Ange en punkt på motivet för att mäta ljusstyrkan i ett litet område.

1 Ställ in [Ljuspunktmätare].

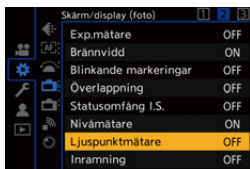
- → [] → [] → [Ljuspunktmätare] → [ON]



2 Välj den position där du vill mäta ljusstyrkan.

- Tryck på ▲▼◀▶ för att välja och tryck sedan på  eller .
- Du kan även ändra position genom att dra ramen på inspelningsskärmen.
- Tryck på [DISP.] om du vill att positionen ska återgå till mitten.

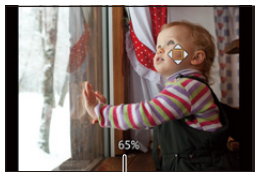

(A)

(A) Ljusstyrkevärde

❖ Mätområde

Det går att mäta i området -7% till 109% (IRE).

- När [Fotostil] är inställd på [V-Log L], kan den mätas i "Stop"-enheter.
(Beräknas som "0 Stop" = 42% (IRE))

[Zebramönster]



Delar som är ljusare än grundvärdet visas med ränder.

Du kan även ställa in grundvärdet och området vidd så att ränderna visas på delar som är inom det område för ljusstyrka som du anger.



[ZEBRA1]



[ZEBRA2]



[ZEBRA1+2]

→ [] → [] → **Välj [Zeboramönster]**

[ZEBRA1]	Delar som är ljusare än grundvärdet visas med [ZEBRA1]-ränder.
[ZEBRA2]	Delar som är ljusare än grundvärdet visas med [ZEBRA2]-ränder.
[ZEBRA1+2]	Både [ZEBRA1] och [ZEBRA2] visas.
[OFF]	—
[SET]	Ställer in grundljusstyrkan. [Zebra 1]/[Zebra 2] [50%] till [105%]/[BASE/RANGE]

❖ När du valt [BASE/RANGE] med [SET]

När du centrerat på ljusstyrkan som ställts in med [Basnivå], visas delar med en ljusstyrka som är inom området som ställts in i [Omfång] med ränder.

- Det går att ställa in [Basnivå] i området mellan 0 % och 109 % (IRE).
- Det går att ställa in [Omfång] i området mellan ± 1 % och ± 10 % (IRE).
- När [Fotostil] är inställd på [V-Log L], visas dessa i "Stop" enheter.
(Beräknas som "0 Stop" = 42 % (IRE))

• Det går inte att välja [ZEBRA1+2] medan du ställer in [BASE/RANGE].

[Markör]

En bildruta med det valda bildformatet visas på inspelningsskärmen. Detta gör att du under inspelning kan se den bildvinkel som kommer bli resultatet av trimning (klippning) i efterbehandlingen.

MENU/SET → **[Gjör inställning]** → **[Markör]** → **Välj [Markör]**

[ON]	Visar filmriktlinjer på inspelningsskärmen.
[OFF]	—
[SET]	Ställer in filmriktlinjerna för bildformatet. [Ramstorlek]: [2.39:1]/[2.35:1]/[2.00:1]/[1.85:1]/[16:9]/[4:3]/[5:4]/[1:1]/[4:5]/[9:16]
	[Ramfärg]: Ställ in filmriktlinjernas färg.
	Ställer in den yttre genomskinligheten för filmriktlinjerna. [Ramkontur]: [100%]/[75%]/[50%]/[25%]/[OFF]

Färgstaplar/testsignal



Färgfälten visas på inspelningsskärmen.

Det matas ut en testton medan färgfälten visas.



[SMPTE]



[EBU]



[ARIB]

→ → → **Välj [Färgpaneler]**

Inställningar: [SMPTE]/[EBU]/[ARIB]

• Tryck på för att avsluta skärmen.

❖ Justera testtonen

Det du kan välja mellan 4 nivåer på testtonen ([−12dB], [−18dB], [−20dB] och [MUTE]).

1 Vrid på  ,  eller  för att välja nivå på testtonen.

- Färgfälten och testtonen kommer att spelas in på filmen om du startat filminspelningen medan färgfälten visades.
- Ljusstyrkan och färgen som visas på kamerans skärm eller sökare kan skilja sig från de som visas på en annan enhet, som en extern skärm.

[Variabel bildfrekvens]



Genom att spela in med en annan bildfrekvens som skiljer sig från bildfrekvensen vid uppspelning, kan du spela in en jämn slow motion-film eller en fast motion-film.

<p>Slow motion-film (overcrank-inspelning)</p>	<p>Ställer in ett antal bildrutor som har högre bildfrekvens än den i [Insp.kvalitet] vid inspelning. Till exempel: När du spelar in med 48 fps på 24,00p [Insp.kvalitet], halveras hastigheten.</p>
<p>Fast motion-film (undercrank-inspelning)</p>	<p>Ställer in ett antal bildrutor som har lägre bildfrekvens än den i [Insp.kvalitet] vid inspelning. Till exempel: När du spelar in med 12 fps på 24,00p [Insp.kvalitet], dubblas hastigheten.</p>

1 Ställ lägesratten på [M].

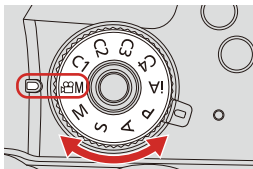

2 Ställ [Insp.filformat] på [MOV].

- **MENU/SET** → [] → [] → [Insp.filformat] → [MOV]

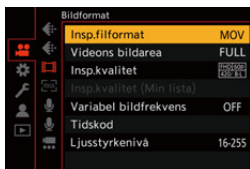



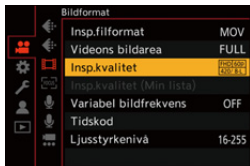

3 Välj en inspelningskvalitet som gör att du kan använda inspelning med [Variabel bildfrekvens].

- **MENU/SET** → [] → [] → [Insp.kvalitet]
- Alternativ som gör att du kan använda [Variabel bildfrekvens] markeras med [Inställbar bildhast. tillg.].
- Inspelningskvalitet som gör att du kan använda inspelning med [Variabel bildfrekvens] (→ [Lista över inspelningskvaliteter som gör att du kan spela in särskilda filmer: 416](#))







4 Ställ in [Variabel bildfrekvens].

-  → [] → [] → [Variabel bildfrekvens] → [ON]
- Tryck på   för att växla mellan [ON] och [OFF].



5 Ställ in bildfrekvensen.

- Vrid på ,  eller  för att välja ett numeriskt värde, och tryck sedan på  eller .

❖ Tillgängligt område vid inställning av bildfrekvens

Den bildfrekvens du kan ställa in varierar beroende på inställningarna för [Insp.kvalitet].

[Insp.kvalitet]	Bildhastighet
4K Anamorfisk film (4:3)	2 fps till 50 fps ^{*1}
C4K-film/4K-film	2 fps till 60 fps
FHD-film	2 fps till 180 fps ^{*2}

*1 Vid inställning på 23,98p eller 24,00p [Insp.kvalitet], går det att inte ställa in en bildfrekvens som överstiger 48 fps.

*2 När bildfrekvensen är inställd på 150 fps eller högre, kommer [Videons bildarea] att ställas in på [FULL].

- Du kan filtrera så att bara de inspelningskvaliteter där [Variabel bildfrekvens] kan användas, är synliga. (→ [\[Filtrering\]: 345](#))
- Vi rekommenderar att du använder ett stativ när du spelar in bilder med [Variabel bildfrekvens].
- Fokusläget ändras till MF.
(När du använder ett utbytbart objektiv utan fokusring, kan du inte ställa in fokus med MF.)
- Om du trycker på endast [AF ON] innan inspelningen startar, kommer fokus att justeras automatiskt.
 - Du kan även utföra samma åtgärd genom att trycka på den Fn-knapp där du tilldelat [AF-på]. (→ [Fn-knappar: 471](#))
- Det spelas inte in något ljud vid inspelning med variabel bildfrekvens.
- När den inställda bildfrekvensen överstiger 60 b/s, kan det uppstå en försämring av inspelningskvaliteten.
- När följande funktioner används, är [Variabel bildfrekvens] inte tillgänglig:
 - [Filterinställningar]
 - [Live-klippning]

[Fokusöverföring]



Gör en mjuk förflyttning av fokuspositionen från den aktuella positionen till en position som registrerats i förväg.

1 Ställ lägesratten på [M].

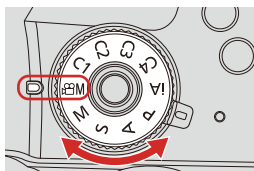

2 Välj [Fokusöverföring].

- → → → [Fokusöverföring]





3 Ställ in inspelningsinställningarna.

[Start]

Starta inspelningen.

[Fokus-pull Inställning]

Registrerar fokuspositionen.

- Du kan visa inställningsskärmen för fokuspositionen genom att välja antingen [1], [2], eller [3]. Använd samma procedurer som för MF (→ [Spela in med hjälp av MF: 167](#)) för att kontrollera fokus, och tryck sedan på  eller  för att registrera fokuspositionen.

[Fokusöverf. Hastighet]

Ställer hastigheten som fokus rör sig med.

- Förflyttningshastighet: [SH] (snabb) till [SL] (långsam)

[Fokusöverföring Spela in]



Startar fokusövergången när inspelningen startar.

- Välj den position som registrerats med [Fokus-pull Inställning].

[Fokusöverföring Vänta]

Ställer in väntetiden innan fokusövergången startar.

4 Stäng menyn.

- Välj [Start] och tryck sedan på  eller .
- Inspelningskärmen visas.
- Återgå till inställningsskärmen genom att trycka på [DISP.].



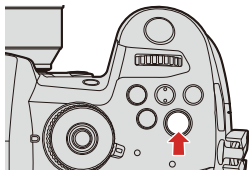

5 Starta inspelningen.

- Tryck på videoinspelningsknappen.
- Om du har aktiverat [Fokusöverföring Spela in], kommer fokusövergången att starta när du börjar spela in en film.



6 Starta fokusövergången.

- Tryck på ◀▶ för att välja [1], [2] eller [3] och tryck sedan på  eller .
- När [Fokusöverföring Vänta] är inställd, startar fokusövergången efter att den inställda tiden har gått.

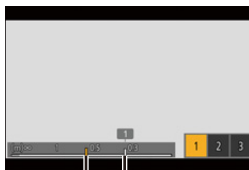

(A) (B)

- (A) Aktuell fokusposition.
(B) Registrerad fokusposition.

7 Avsluta fokusövergången.

- Tryck på [Q].

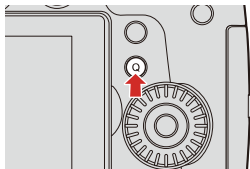

8 Stoppa inspelningen.

- Tryck på filmknappen igen.

- Behåll samma avstånd till motivet efter att du ställt in fokuspositionen.
- Fokuseringens förflyttningshastighet varierar beroende på vilket objektiv som används.
- När [Fokusöverföring] används, går det inte att fokusera på något annat än den registrerad fokuspositionen.
- En av nedanstående funktioner kommer att radera inställningarna för fokuspositionen.
 - Använda kamerans on/off-brytare
 - Zoomning
 - Växla fokusläget
 - Växla inspelningsläget
 - Byta objektivet
- När följande funktioner används, är [Fokusöverföring] inte tillgänglig:
 - [Variabel bildfrekvens]
 - [Live-klippning]
- [Fokusöverföring] kan inte används när ett utbytbart objektiv som inte stöder fokusläget [AFC] används.

[Live-klippning]



Genom att trimma en del av bilden från den bild som visas i livevisningen, går det att spela in en FHD-film som förenar panorering och zoomning med kameran i en fast position.



Panorera



Zooma in

- Använd ett stativ för att minimera kameraskakningar.

1 Ställ lägesratten på [iM].

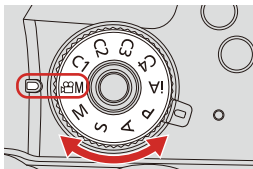

2 Ställ in [Insp.filformat].

- **MENU/SET** → [iM] → [iM] → [Insp.filformat] → [MP4]/[MOV]

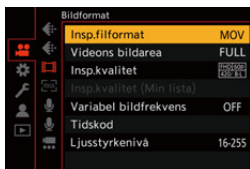

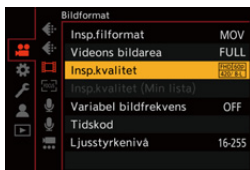

3 Välj en inspelningskvalitet som gör att du kan spela in film med [Live-klippning].

- **MENU/SET** → [iM] → [iM] → [Insp.kvalitet]
- En inspelningskvalitet som gör att du kan spela in film med [Live-klippning] (→ [Lista över inspelningskvaliteter som gör att du kan spela in särskilda filmer: 416](#))





4 Ställer in tiden för panorering eller zoomning.

-  → [] → [] → [Live-klippning] → [40SEC]/[20SEC]
- Om du har valt en inspelningskvalitet där inspelning med Live-klippning inte är tillgänglig, växlar kameran till ett inspelningsformat med kvaliteten FHD där inspelning är möjlig.



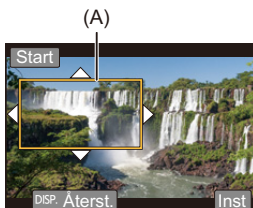

5 Ställ in första bildrutan för klippning.

- Välj området som ska klippas och tryck på  eller .



(A) Första bildrutan för klippning

6 Ställ in sista bildrutan för trimning.

- Välj området som ska klippas och tryck på  eller .
- Tryck på ◀ för att göra om inställningarna för första och sista bildrutans position och storlek.

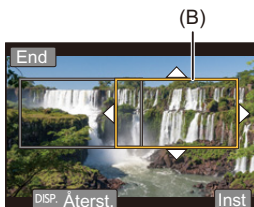

(B) Sista bildrutan för klippning

7 Börja spela in med Live-klippning.

- Tryck på videoinspelningsknappen.
- Inspelningen slutar automatiskt när den inställda drifttiden har gått.
Tryck på filmknappen igen för att avsluta inspelningen halvvägs.

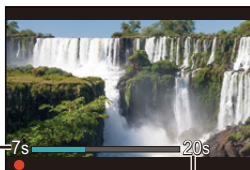
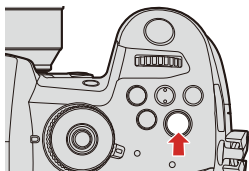

(C)

(D)

(C) Använd inspelningstid

(D) Ställ in drifttid

❖ Funktioner för att ställa in bildrutan som ska klippas

Knappfunktion	Pekfunktion	Beskrivning av funktion
	Toucha	Flyttar bildrutan.
	Dra isär/ nyp ihop	Förstorar eller förminskar bilden i små steg.
	—	Förstorar/förminskar bildrutan.
[DISP.]	[Återst.]	Första bildrutan: Återställer bildrutans position och storlek till standardinställningarna. Sista bildrutan: Avbryter inställningarna för bildrutans position och storlek.
	[Inst]	Bekräftar bildrutans position och storlek.

- AF-läget växlas till [] ([Person igenkännande AF]). (Det går inte att känna igen kroppen på en människa. Det går inte att specificera vilken person som ska vara i fokus.)
- Mätningarna av ljusstyrkan och fokuseringen utförs inom den klippta bildrutan. Ställ in [Kontinuerlig AF] på [OFF] eller ställ in fokusläget på [MF] för att låsa fokuspunkten.
- [Mätningläge] kommer att vara [] (multimätning).

Logginspelning

- [Inställningar för \[V-Log L\]: 396](#)
- [\[V-LogL Vy-stöd\]: 398](#)



Inställningar för [V-Log L]

Om du ställer in [Fotostil] på [V-Log L] så aktiveras logginspelning. Det går att skapa bilder med rik nyansering genom bearbetning i postproduktionen.

→ → → [Fotostil] → Välj [V-Log L]

- Bearbetningen i postproduktionen aktiveras genom att använda LUT (Look-Up Table).

Du kan ladda ned LUT-data från följande supportwebbplats:

<https://panasonic.jp/support/global/cs/dsc/download/index3.html>

(Endast engelska)

❖ ISO-känslighet när [V-Log L] är inställd

Den nedre gränsen för ISO-känsligheten är [400].

❖ Exponering när du ställt in [V-Log L]

[V-Log L]-kurvans egenskaper följer “V-Log/V-Gamut REFERENCE MANUAL Rev.1.0”. När den är inställd på [V-Log L], är standardexponeringen för grått med ett reflektionsförhållande på 18 % avbildat som IRE 42 %.

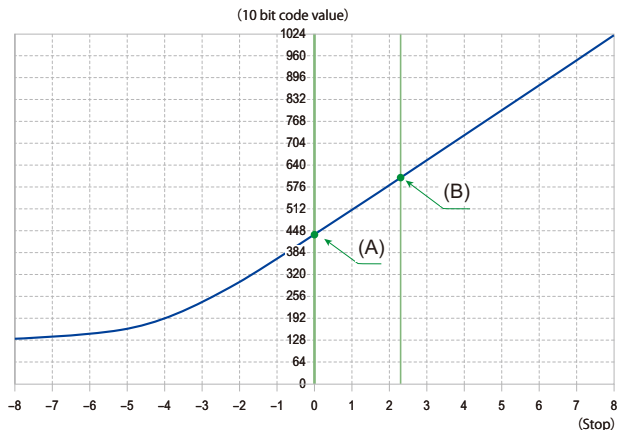

(A) Reflektionsgrad: 18 %

(B) Reflektionsgrad: 90 %

När [Fotostil] är inställd på [V-Log L]

Reflektionsförhållande (%)	0	18	90
IRE (%)	7,3	42	61
Stop	—	0,0	2,3
10 bit code value	128	433	602
12 bit code value	512	1732	2408

• När ljusstyrkan ska visas i “Stop”-enheter, beräknar den här kameran IRE 42 % till “0 Stop”.

- Ljusstyrkan kan kontrolleras genom "Stop"-enheter:

[] → [] → [Ljuspunktmätare] (→ [[Ljuspunktmätare](#)]: 375)

[] → [] → [Zeboramönster] (→ [[Zeboramönster](#)]: 377)

[V-LogL Vy-stöd]

När [Fotostil] är inställd på [V-Log L], kommer inspelningsskärmen och bilder som matas ut via HDMI att bli mörkare. Om du använder [V-LogL Vy-stöd] kan du visa bilder med LUT-data som lagts till på skärmen eller sökaren och mata ut dem via HDMI.







 → [] → [] → **Välj [V-LogL Vy-stöd]**

[Läs LUT-fil]	Läser LUT-data från kortet.
[LUT Välj]	Väljer vilken LUT-data som ska användas mellan förvald ([Vlog_709]) och registrerad LUT-data.
[LUT Vy-stöd (monitor)]	Visar bilderna där LUT-data har lagts till på kamerans skärm eller sökare.
[LUT Vy-stöd (HDMI)]	Tillämpa LUT-data på bilder som matas ut via HDMI.

- När LUT-data läggs till, visas [LUT] på inspelningsskärmen.
- Det går att registrera upp till 4 LUT-datafiler.

❖ Läs LUT-filer

- Följande LUT-data kan användas:
 - Formatet “.vlt”, som uppfyller kraven som anges i “VARICAM 3DLUT REFERENCE MANUAL Rev.1.0”
 - Antalet tecken som kan användas i ett filnamn varierar beroende på kortets filsystem.
(Använd alfanumeriska tecken för filnamnet.)
FAT32 (SD-/SDHC-kort): Upp till åtta tecken (exklusive filändelse).
exFAT (SDXC-kort): Upp till 255 tecken (inklusive filändelse).
- Spara LUT-data med filtillägget “.vlt” i kortets rotkatalog (mappen öppnas när kortets öppnas i en dator).

- 1 Sätt i ett kort där LUT-data har sparats i kameran.
- 2 Välj [Läs LUT-fil].
 -  ⇒ [] ⇒ [] ⇒ [V-LogL Vy-stöd] ⇒ [Läs LUT-fil] ⇒ [Kortplats 1]/ [Kortplats 2]
- 3 Tryck på ▲▼ för att välja den LUT-data som ska läsas och tryck sedan på  eller .
- 4 Tryck på ▲▼ för att välja plats för att registrera data och tryck sedan på  eller .
 - När de registrerade alternativen har valts, kommer de att skrivas över.

HLG-filmer

- [Inställningar för \[Hybrid Log Gamma\]: 401](#)
- [\[HLG-visningshjälp\]: 404](#)



Spela in med ett brett dynamiskt omfång i HLG-format. Du kan spela in i väldigt starkt ljus där överexponering kan ske, eller i mörka områden där underexponering kan ske, och samtidigt bevara de starka men subtila färgerna som du ser med blotta ögat.

Du kan visa filmen som du spelar in genom att mata ut via HDMI till enheter (tv:ar etc.) som stöder HLG-formatet eller spela upp direkt på enheter som stöds.

- "HLG" är ett standardiserat HDR-filmformat som konverterar och expanderar det dynamiska omfånget för komprimerade bilddata med hög luminans på en enhet som stöds.

Inställningar för [Hybrid Log Gamma]

1 Ställ lägesratten på [M].

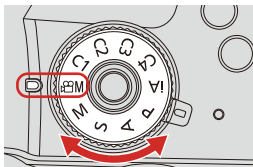

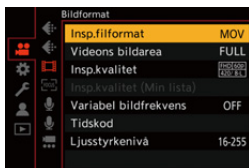

2 Ställ in [Insp.filformat].

- [MENU/SET] → [] → [] → [Insp.filformat] → [MP4]/[MOV]



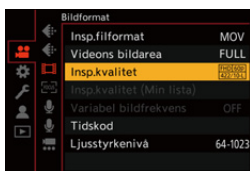

3 Välj en inspelningskvalitet som gör att du kan spela in HLG-film.

-  ⇒  ⇒  ⇒ [Insp.kvalitet]
- Alternativen som är tillgängliga för inspelning av HLG-film markeras med [HLG tillgänglig].
- Inspelningskvaliteteter som gör att du kan spela in HLG-film (⇒ [Lista över inspelningskvaliteter som gör att du kan spela in särskilda filmer: 416](#))



4 Ställ in [Fotostil] på [Hybrid Log Gamma].

-  ⇒  ⇒  ⇒ [Fotostil] ⇒ [Hybrid Log Gamma]
- Du kan även visa inställningsskärmen för [Fotostil] genom att trycka på  på inspelningsskärmen.

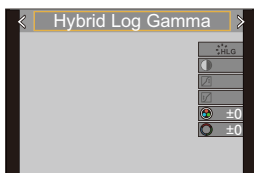

- När [Insp.filformat] har ställts in på [MOV], kan du endast visa de inspelningskvaliteter som gör att du kan använda HLG-filminspelning. (→[Filtrering]: 345)
- Kamerans skärm och sökare stöder inte visning av bilder i HLG-format. Du kan visa bilderna som konverterats för kontroll i den här kamerans skärm/bildsökare med hjälp av [Skärm] i [HLG-visningshjälp] i menyn [Anpassad] ([Skärm/display (video)]). (→[HLG-visningshjälp]: 404)
- HLG-bilder är mörka när de visas på enheter som inte stöder HLG-formatet. Du kan ställa in konverteringsmetoden för bilder som visas för kontroll med [HDMI] i [HLG-visningshjälp] i menyn [Anpassad] ([Skärm/display (video)]). (→[HLG-visningshjälp]: 404)

❖ ISO-känslighet när [Hybrid Log Gamma] är inställd

Den nedre gränsen för ISO-känsligheten kommer att bli [400].

[HLG-visningshjälp]

Vid inspelning eller uppspelning av HLG-film, visar detta bilder med konverterat färgområde och ljusstyrka på kamerans skärm/i kamerans bildsökare, eller matar ut dessa via HDMI.

 ➔  ➔  ➔ **[HLG-visningshjälp]** ➔ **[Skärm]** eller **[HDMI]**

[AUTO]*1	Konverterar bilder innan de matas ut via HDMI samtidigt som effekten från [MODE2] används. Den här konverteringsinställningen fungerar bara när kameran är ansluten till en enhet som inte stöder HDR (HLG-format).
[MODE1]	Konverterar med betoning på ljusa områden, som himlen. • [MODE1] visas på inspelningsskärmen.
[MODE2]	Konverterar med betoning på huvudmotivets ljusstyrka. • [MODE2] visas på inspelningsskärmen.
[OFF]	Visas utan att konvertera färgområdet och ljusstyrkan. • HLG-bilder visas mörkare på enheter som inte stöder HLG-formatet.

*1 Det går bara att ställa in när du valt [HDMI].

Anamorfisk inspelning

- [6K/4K Anamorfisk film \(4:3\): 406](#)
- [\[Anamorfisk expansion\]: 407](#)



Kameran kan spela in film med en upplösning på 6K-A/4K-A (6K/4K anamorfisk film (4:3)) som är kompatibel med anamorfisk inspelning med ett bildformat på 4:3.

Tillsammans med bildformatet 16:9 kan du välja en inspelningskvalitet som passar anamorfisk inspelning.

- Det är möjligt att byta till en bildstabilisator som passar för anamorfisk inspelning. (→ [Bildstabiliseringsinställningar: 246](#))

- När [Insp.filformat] är inställd på [MOV], kan du visa bara precis de inspelningskvaliteter med de upplösningar och bildformat som fyller dessa krav genom att filtrera [Insp.kvalitet] efter antal pixlar. (→ [\[Filtrering\]: 345](#))



6K/4K Anamorfisk film (4:3)

1 Ställ [Insp.filformat] på [MOV].

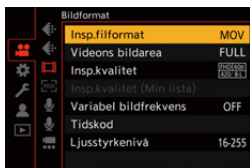
-  →  →  → [Insp.filformat] → [MOV]



2 Välj en inspelningskvalitet där du kan spela in 6K/4K anamorfisk film (4:3).

-  →  →  → [Insp.kvalitet]
- De objekt som är tillgängliga för inspelning av 6K/4K anamorfisk film (4:3) markeras med [ANAMOR].
- Inspelningskvaliteter som gör att du kan spela in 6K/4K anamorfisk film (4:3) (→ [Lista över inspelningskvaliteter som gör att du kan spela in särskilda filmer: 416](#))

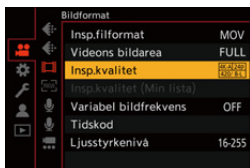

[Anamorfisk expansion]



Visa de expanderade bilder som passar förstoringen på kamerans anamorfiska objektiv.

Genom att använda [Markör], är det också möjligt att visa bildrutans bildvinkel vid trimning efter redigering för expansion.

1 Ställ lägesratten på [M].

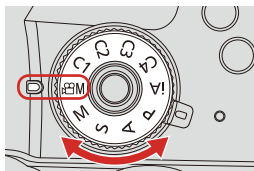



2 Ställ in [Anamorfisk expansion].

-  →  →  → [Anamorfisk expansion]

[] ([2.0×])

[] ([1.8×])

[] ([1.5×])

[] ([1.33×])

[] ([1.30×])

[OFF]

- Anpassa inställningarna efter förstoringen på det anamorfiska objektiv du använder.



3 Ställ in [Markör].

-  → [] → [] → [Markör] (→ [\[Markör\]: 379](#))



- Bilder som matas ut via HDMI expanderas inte.
- Den här kameran är inte kompatibel med expansion vid redigering av film som spelats in med anamorfisk inspelning. Använd kompatibla program.

[Synkronisera skanning]



Finjustera slutartiden för att minska flimmer och horisontella ränder.

Slutartiden som ställts in i Synkronisera skanning sparas separat från slutartiden som används vid normal inspelning.

Du kan hämta den aktuella slutartiden för normal inspelning och justera den i inställningsskärmen för Synkronisera skanning.

1 Ställ lägesratten på [M].

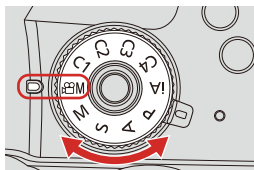

2 Ställ in exponeringsläget på [S] eller [M].

- **MENU/SET** → [👤] → [🔍] → [Exponeringsläge] → [S]/[M]





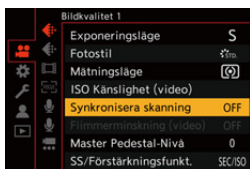

3 Ställ in [Synkronisera skanning].

-  → [] → [] → [Synkronisera skanning] → [ON]



4 Ställ in slutartiden.

- Vrid på ,  eller  för att välja ett numeriskt värde, och tryck sedan på  eller .
- Du kan hämta den aktuella slutartiden för normal inspelning genom att trycka på [DISP.].
- Justera slutartiden medan du tittar på skärmen så att fimret och de horisontella ränderna minimeras.

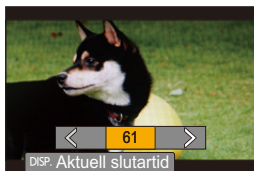

- När du ställer in [Synkronisera skanning] på [ON], blir det tillgängliga slutartidsområdet mindre.

[Loop-inspelning (video)]



Även om inspelningen använt upp kortets lediga utrymme, fortsätter kameran att spela in genom att radera det äldsta segmentet av den inspelade informationen.

1 Ställ lägesratten på [M].

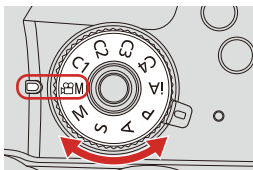

2 Ställ [Insp.filformat] på [MOV].

- **MENU/SET** → [] → [] → [Insp.filformat] → [MOV]

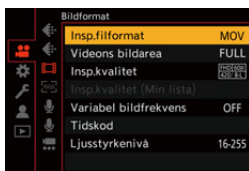

3 Ställ in [Loop-inspelning (video)].

- [MENU/SET] → [] → [] → [Loop-inspelning (video)] → [ON]
- [] visas på inspelningsskärmen.
- När inspelningen fyller kortet till maxkapaciteten, startar loop-inspelning och filminspelningstiden visas inte längre.

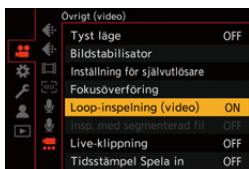

- Se till att kameran stängs inte av under inspelningen.
- Det går inte att starta loop-inspelning om det inte finns tillräcklig kapacitet på kortet.
- När inspelningstiden överstiger 12 timmar, fortsätter inspelningen och data raderas i ordningsföljd från den tidpunkt då inspelningen påbörjades.
- När följande funktioner används, är [Loop-inspelning (video)] inte tillgänglig:
 - [Insp.kvalitet] med en bithastighet på 400 Mbit/s.
 - [Variabel bildfrekvens]
 - [Live-klippning]

[Insp. med segmenterad fil]



För att filmförluster på grund av oförutsedda avbrott i strömförsörjningen, delas den inspelade filmen upp varje minut medan du spelar in MOV-filmer.



- De uppdelade filmerna sparas som en grupp bild.

1 Ställ [Insp.filformat] på [MOV].

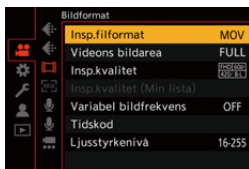
-  →  →  → [Insp.filformat] → [MOV]



2 Ställ in [Insp. med segmenterad fil].

-  →  →  → [Insp. med segmenterad fil] → [10MIN./5MIN./3MIN./1MIN.]



- När följande funktion används, är [Insp. med segmenterad fil] inte tillgänglig:
 - [Loop-inspelning (video)]

Lista över inspelningskvaliteter som gör att du kan spela in särskilda filmer

VFR : Inspelningskvaliteter som gör att du kan använda [Variabel bildfrekvens]

Live Crop : Inspelningskvaliteter som gör att du kan använda [Live-klippning]

HLG : Inspelningskvaliteter som gör att du kan spela in HLG-film

ANAMOR 4:3 : Inspelningskvaliteter för anamorfisk inspelning med ett bildformat på 4:3

❖ [Insp.filformat]: [MP4]

[Systemfrekvens]: [59.94Hz (NTSC)]

[Insp.kvalitet]	Live Crop	HLG
[4K/10bit/100M/60p]		✓
[4K/8bit/100M/30p]		
[4K/10bit/72M/30p]		✓
[4K/8bit/100M/24p]		
[4K/10bit/72M/24p]		✓
[FHD/8bit/28M/60p]	✓	
[FHD/8bit/24M/24p]		
[FHD/8bit/20M/30p]	✓	

[Systemfrekvens]: [50.00Hz (PAL)]

[Insp.kvalitet]	Live Crop	HLG
[4K/10bit/100M/50p]		✓
[4K/8bit/100M/25p]		
[4K/10bit/72M/25p]		✓
[FHD/8bit/28M/50p]	✓	
[FHD/8bit/20M/25p]	✓	

❖ [Insp.filformat]: [MOV]

[Systemfrekvens]: [59.94Hz (NTSC)]

[Insp.kvalitet]	VFR	Live Crop	HLG	ANAMOR 4:3
[6K-A/30p/420/10-L]			✓	✓
[6K-A/24p/420/10-L]			✓	✓
[4K-A/60p/420/8-L]				✓
[4K-A/30p/422/10-I]			✓	✓
[4K-A/30p/422/10-L]			✓	✓
[4K-A/30p/420/8-L]	✓			✓
[4K-A/24p/422/10-I]			✓	✓
[4K-A/24p/422/10-L]			✓	✓
[4K-A/24p/420/8-L]	✓			✓
[C4K/60p/420/10-L]			✓	
[C4K/60p/420/8-L]				
[C4K/30p/422/10-I]			✓	
[C4K/30p/422/10-L]			✓	
[C4K/30p/420/8-L]	✓			
[C4K/24p/422/10-I]			✓	
[C4K/24p/422/10-L]			✓	
[C4K/24p/420/8-L]	✓			
[4K/60p/420/10-L]			✓	
[4K/60p/420/8-L]				
[4K/30p/422/10-I]			✓	
[4K/30p/422/10-L]			✓	
[4K/30p/420/8-L]	✓			
[4K/24p/422/10-I]			✓	
[4K/24p/422/10-L]			✓	
[4K/24p/420/8-L]	✓			

10. Spela in film – Lista över inspelningskvaliteter som gör att du kan spela in särskilda filmer

[FHD/60p/422/10-I]			✓	
[FHD/60p/422/10-L]			✓	
[FHD/60p/420/8-L]	✓	✓		
[FHD/30p/422/10-I]		✓	✓	
[FHD/30p/422/10-L]		✓	✓	
[FHD/30p/420/8-L]	✓	✓		
[FHD/24p/422/10-I]		✓	✓	
[FHD/24p/422/10-L]		✓	✓	
[FHD/24p/420/8-L]	✓	✓		

[Systemfrekvens]: [50.00Hz (PAL)]

[Insp.kvalitet]	VFR	Live Crop	HLG	ANAMOR 4:3
[6K-A/25p/420/10-L]			✓	✓
[4K-A/50p/420/10-L]			✓	✓
[4K-A/50p/420/8-L]				✓
[4K-A/25p/422/10-I]			✓	✓
[4K-A/25p/422/10-L]			✓	✓
[4K-A/25p/420/8-L]	✓			✓
[C4K/50p/420/10-L]			✓	
[C4K/50p/420/8-L]				
[C4K/25p/422/10-I]			✓	
[C4K/25p/422/10-L]			✓	
[C4K/25p/420/8-L]	✓			
[4K/50p/420/10-L]			✓	
[4K/50p/420/8-L]				
[4K/25p/422/10-I]			✓	
[4K/25p/422/10-L]			✓	
[4K/25p/420/8-L]	✓			

10. Spela in film – Lista över inspelningskvaliteter som gör att du kan spela in särskilda filmer

[FHD/50p/422/10-I]			✓	
[FHD/50p/422/10-L]			✓	
[FHD/50p/420/8-L]	✓	✓		
[FHD/25p/422/10-I]		✓	✓	
[FHD/25p/422/10-L]		✓	✓	
[FHD/25p/420/8-L]	✓	✓		

[Systemfrekvens]: [24.00Hz (CINEMA)]

[Insp.kvalitet]	VFR	Live Crop	HLG	ANAMOR 4:3
[6K-A/24p/420/10-L]			✓	✓
[4K-A/24p/422/10-I]			✓	✓
[4K-A/24p/422/10-L]			✓	✓
[4K-A/24p/420/8-L]	✓			✓
[C4K/24p/422/10-I]			✓	
[C4K/24p/422/10-L]			✓	
[C4K/24p/420/8-L]	✓			
[4K/24p/422/10-I]			✓	
[4K/24p/422/10-L]			✓	
[4K/24p/420/8-L]	✓			
[FHD/24p/422/10-I]		✓	✓	
[FHD/24p/422/10-L]		✓	✓	
[FHD/24p/420/8-L]	✓	✓		

11. Anslutningar till externa enheter (film)

- Utmatning via HDMI (HDMI-utgång): 422
- Bildkvalitet för HDMI-utmatning (upplösning, bildfrekvens): 429
- Inställningar för HDMI-utmatning: 432
- Externa mikrofoner (extra tillbehör): 436
- XLR-mikrofonadapter (extra tillbehör): 439
- Hörlurar: 441

Utmatning via HDMI (HDMI-utgång)

- [Hur du fäster kabelhållaren: 424](#)
- [Bildutmatning via HDMI: 427](#)



Du kan spela in medan du skickar ut kamerabilderna till en extern skärm eller extern inspelningsapparat som anslutits med en HDMI-kabel.

- Styrningen av HDMI-utgången är annorlunda under inspelning och under uppspelning.
För inställning av HDMI-utgång vid uppspelning (→ [\[HDMI-anlutning\]: 590](#))

Kom igång:

- Stäng av kameran och den externa skärmen eller den externa inspelningsapparaten.

1 Anslut kameran till en extern skärm eller en extern inspelningsapparat med en kommersiellt tillgänglig HDMI-kabel.

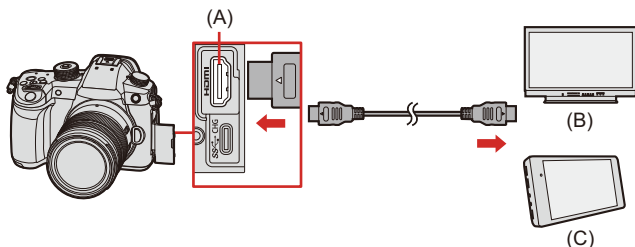

(A) [HDMI]-uttag (Typ A)

(B) Extern skärm

(C) Extern inspelningsapparat

- Kontrollera riktningen på uttag och håll rakt för att stoppa i/ta ur stickkontakten. (Sätts den i vinklad, kan det deformera uttaget och orsaka ett funktionsfel.)
- Anslut inte kabeln till fel uttag. Det kan orsaka ett funktionsfel.

- Använd en "Höghastighets-HDMI-kabel" med HDMI-logon. Kablar som inte följer HDMI-standarden kommer inte att fungera. "Höghastighets-HDMI-kabel" (kontakt typ A–typ A, upp till 1,5 m lång)

Hur du fäster kabelhållaren

Använd den medföljande kabelhållaren för att hindra att kabeln lossnar och skadar kontakterna.

- Placera kameran på ett stadigt underlag för att utföra detta.

Exempel: Fäst på en HDMI-kabel

- 1** Medan du trycker på (A) (1), skjuter du klämdelen av kabelhållaren för att ta bort den (2).

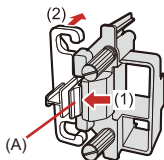

- 2** Efter att ha placerat kameran på en stabil yta, monterar du löst fast kabelhållaren på kameran (3) och sätter fast kabelhållaren genom att skruva i skruvarna i pilarnas (4), (5) riktning.

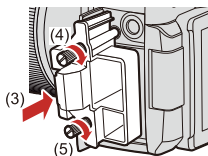

3 Fäst HDMI-kabeln i klämdelen (6).

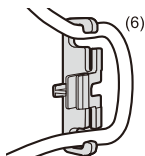

4 Skjut klämdelen för att fästa den i kabelhållaren (7).

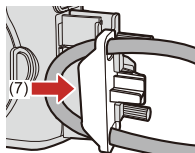

5 Anslut HDMI-kabeln i [HDMI]-uttaget (8).

- Du kan också ansluta HDMI-kabeln och USB-anslutningskabeln samtidigt när kabelhållaren monterats.

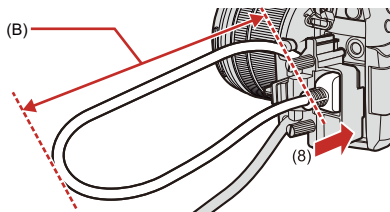

(B) Lämna lite slack så att den här delen har en längd på minst 10 cm.

Hur du tar bort kabelhållaren

För att ta bort kabelhållaren, följer du stegen för att fästa den i omvänd ordning.

- Använd inga andra USB-anslutningskablar än den medföljande USB-anslutningskabeln.
- Vi rekommenderar att du använder en HDMI-kabel med en maximal tjocklek eller diameter på 6 mm eller mindre.
- Det kanske inte går att fästa HDMI-kablar med vissa former.
- Förvara klämdelen av kabelhållaren utom räckhåll för små barn för att förhindra att de sväljer den.

Bildutmatning via HDMI

Bilder som matas ut via HDMI varierar beroende på inspelningsläget.

❖ [M]-läge

Utmatning av bildformat, upplösning och bildhastighet sker enligt inställningarna i [Insp.kvalitet] i [Video] ([Bildformat])-menyn. Upplösning och bildhastighet kan nedkonverteras för utmatning som passar applikationen.

YUV och bitvärdet skickas ut med YUV ändrat till 4:2:2 enligt vad som visas nedan.

Inspelning på kort	HDMI-utgång
4:2:2 10 bitar	4:2:2 10 bitar
4:2:0 10 bitar	4:2:2 10 bitar
4:2:0 8 bitar	4:2:2 8 bitar

Upplösning, bildfrekvens

- Utmatning av upplösning och bildhastighet sker enligt följande meny-kombinationer:
 - [Insp.kvalitet] i menyn [Video] ([Bildformat]).
 - [Nedkonvertera] i [HDMI-inspeln.utgång] i [Anpassad]-menyn ([IN/UT]).
- 6K/4K Anamorfsk film (4:3) matas ut med 4K- eller FHD-upplösning.
- För information om (→ [Bildkvalitet vid utmatning via HDMI: 430](#))

- Vid inställning på 4:3 [Insp.kvalitet], läggs band till på vänster och höger sida om den bild som matas ut.
- Utmatningen kan göras i 8 bitar, om du matar ut till enheter som inte har stöd för 10 bitar.

❖ [iA]/[P]/[A]/[S]/[M]-läge

- Utmatning är densamma som för läget [iM] vid filminspelning.
- Vid paus i inspelningen matas den ut i enlighet med inställningen för [Bildformat] i menyn [Foto] ([Bildkvalitet]).
 - Vid inställning av någon annan [Bildformat] än 16:9 används, läggs band till på vänster och höger sida om den bild som matas ut.
 - Upplösning, bildfrekvens, YUV och bitvärde matchar den anslutna enheten.

❖ Meddelande om HDMI-utmatning

- Det kan ta lite tid innan utmatningsmetoden ändras.
- När du använder HDMI-utmatningen under inspelning kan bilden visas med en tidsfördröjning.
- Pip, AF-pip och elektroniska slutarljud tystas vid HDMI-utmatning.
- När du kontrollerar bilden och ljudet från tv:n som är ansluten till kameran, kan kamerans mikrofon snappa upp ljud från tv:ns högtalare, vilket kan skapa ett onaturligt ljud (rundgång).

Om det händer, flyttar du bort kameran från tv:n eller sänker tv:ns volym.
- Vissa inställningsskärmar matas inte ut via HDMI.
- Det matas inte ut något via HDMI när du använder följande funktioner:
 - [6K/4K-FOTO]/[Efterfokus]
- Om kamerans temperatur stiger kan [⚠] visas, inspelningen stanna och vissa funktioner kan bli tillfälligt otillgängliga. Vänta tills kameran har svalnat.

Bildkvalitet för HDMI-utmatning (upplösning, bildfrekvens)

- [Inställningar för nedkonvertering: 429](#)

Inställningar för nedkonvertering

Gör inställningarna för nedkonvertering av upplösning och bildfrekvens för HDMI-utmatningen i [M]-läget

 →  →  → **[HDMI-inspelning. utgång]** → **Välj**
[Nedkonvertera]

[AUTO]	Matar ut genom att nedkonvertera för att matcha den anslutna enheten.
[4K/30p] ([4K/25p])	Matar ut genom att nedkonvertera upplösningen till 4K och bildfrekvensen till antingen 29,97p eller 25,00p.
[1080p]	Nedkonverterar upplösningen till FHD (1080) och matar ut som progressiv.
[1080i]	Nedkonverterar upplösningen till FHD (1080) och matar ut med radsprång.
[OFF]	Matar ut med den upplösning och bildfrekvens för inspelningen som anges i [Insp.kvalitet].

- Vilka alternativ du kan välja beror på [Systemfrekvens]-inställningen.
- 6K/4K Anamorfisk film (4:3) matas ut med 4K- eller FHD-upplösning.
- Om du nedkonverterar, kan AF ta längre tid än normalt för att fokusera, och prestandan för kontinuerligt följande fokus kan försämrans.

❖ Bildkvalitet vid utmatning via HDMI

Utmatning sker med den upplösning och bildhastighet som anges i kombinationen av inställningarna [Insp.kvalitet] och [Nedkonvertera].

- Utmatningen matchar den anslutna enheten när [Nedkonvertera] är inställd på [AUTO].
- Det sker ingen HDMI-utmatning när kombinationen av inställningar indikeras med [—] i tabellerna nedan.

[Systemfrekvens]: [59.94Hz (NTSC)]

[Nedkonvertera]	Upplösning och bildfrekvens för inspelningen som anges i [Insp.kvalitet]		
	4K-A/59,94p 4K/59,94p	6K-A/29,97p 4K-A/29,97p 4K/29,97p	6K-A/23,98p 4K-A/23,98p 4K/23,98p
[4K/30p]	4K/29,97p	4K/29,97p	—
[1080p]	1080/59,94p	1080/29,97p ^{*1}	1080/23,98p
[1080i]	1080/59,94i	1080/59,94i	—
[OFF]	4K/59,94p	4K/29,97p	4K/23,98p

[Nedkonvertera]	Upplösning och bildfrekvens för inspelningen som anges i [Insp.kvalitet]		
	C4K/59,94p	C4K/29,97p	C4K/23,98p
[4K/30p]	4K/29,97p	4K/29,97p	—
[1080p]	1080/59,94p	1080/29,97p ^{*1}	1080/23,98p
[1080i]	1080/59,94i	1080/59,94i	—
[OFF]	C4K/59,94p	C4K/29,97p	C4K/23,98p

[Nedkonvertera]	Upplösning och bildfrekvens för inspelningen som anges i [Insp.kvalitet]		
	1080/59,94p	1080/29,97p	1080/23,98p
[4K/30p]	—	—	—
[1080p]	1080/59,94p	1080/29,97p ^{*1}	1080/23,98p
[1080i]	1080/59,94i	1080/59,94i	—
[OFF]	1080/59,94p	1080/29,97p	1080/23,98p

*1 Utmatningen är 1080/59,94p om den anslutna enheten inte är kompatibel.

[Systemfrekvens]: [50.00Hz (PAL)]

[Nedkonvertera]	Upplösning och bildfrekvens för inspelningen som anges i [Insp.kvalitet]			
	4K-A/50,00p 4K/50,00p	6K-A/25,00p 4K-A/25,00p 4K/25,00p	C4K/50,00p	C4K/25,00p
[4K/25p]	4K/25,00p	4K/25,00p	4K/25,00p	4K/25,00p
[1080p]	1080/50,00p	1080/25,00p ^{*2}	1080/50,00p	1080/25,00p ^{*2}
[1080i]	1080/50,00i	1080/50,00i	1080/50,00i	1080/50,00i
[OFF]	4K/50,00p	4K/25,00p	C4K/50,00p	C4K/25,00p

[Nedkonvertera]	Upplösning och bildfrekvens för inspelningen som anges i [Insp.kvalitet]	
	1080/50,00p	1080/25,00p
[4K/25p]	—	—
[1080p]	1080/50,00p	1080/25,00p ^{*2}
[1080i]	1080/50,00i	1080/50,00i
[OFF]	1080/50,00p	1080/25,00p

*2 Utmatningen är 1080/50,00p om den anslutna enheten inte är kompatibel.

[Systemfrekvens]: [24.00Hz (CINEMA)]

[Nedkonvertera]	Upplösning och bildfrekvens för inspelningen som anges i [Insp.kvalitet]		
	6K-A/24,00p 4K-A/24,00p 4K/24,00p	C4K/24,00p	1080/24,00p
[1080p]	1080/24,00p	1080/24,00p	1080/24,00p
[OFF]	4K/24,00p	C4K/24,00p	1080/24,00p

Inställningar för HDMI-utmatning

- Mata ut kamerans informationsskärm via HDMI: 432
- Mata ut kontrollinformation till en extern inspelare: 433
- Utmatning av nedkonverterat ljud till en HDMI-enhet: 434
- Mata ut ljud via HDMI: 434
- Mata ut den förstörade skärmen i MF-hjälp via HDMI: 435



Mata ut kamerans informationsskärm via HDMI

Matar ut kamerans informationsskärm till en extern enhet som är ansluten via HDMI.

 ➔  ➔  ➔ **[HDMI-inspeln.utgång]** ➔ **Välj**
[Displayinfo]

Inställningar: [ON]/[OFF]

Mata ut kontrollinformation till en extern inspelare

Kontrollinformationen för inspelningens start och stopp matas ut till en extern inspelningsapparat via HDMI.

 →  →  → **[HDMI-inspel.n. utgång]** → **Välj**
[HDMI-inspel.kontroll]

Inställningar: [ON]/[OFF]

- Det går att ställa in [HDMI-inspel.kontroll] när [Tidskod för HDMI-utm.] är inställd på [ON] i [M]läget.
- Kontrollinformationen matas ut när man trycker på filmknappen eller avtryckaren, även om filmen inte kan spelas in (som t.ex. när det inte sitter något kort i kameran).
- Det är bara kompatibla externa enheter som kan styras.

Utmatning av nedkonverterat ljud till en HDMI-enhet



När en XLR-mikrofonadapter (DMW-XLR1: extra tillval) monterats, nedkonverteras ljudet till ett format som är lämpligt för den anslutna externa HDMI-enheten innan det matas ut.

 ➔  ➔  ➔ **[HDMI-inspeln.utgång] ➔ Välj**
[Nedkonvertera Ljud]

[AUTO]	Utmatningen nedkonverteras för att matcha den anslutna enheten.
[OFF]	Utmatningen sker enligt inställningarna i [XLR-mikadapter Inställn.].

Mata ut ljud via HDMI

Matar ut ljud till en extern enhet som är ansluten via HDMI.

 ➔  ➔  ➔ **[HDMI-inspeln.utgång] ➔ Välj**
[Ljudutmatning (HDMI)]

Inställningar: [ON]/[OFF]

Mata ut den förstorade skärmen i MF-hjälp via HDMI

Den förstorade skärmen i MF-hjälp matas ut till den externa enheten som är ansluten via HDMI.

 → [] → [] → [HDMI-inspeln.utgång] → Välj
[HDMI-utmatn. med MF-hjälp]

Inställningar: [ON]/[OFF]

- När [HDMI-utmatn. med MF-hjälp] är inställd på [OFF] och den förstorade skärmen i MF-hjälp visas, skickas inte kamerans informationsskärm ut via HDMI.

Externa mikrofoner (extra tillbehör)



Du kan spela in ljud med högre ljudkvalitet än med den inbyggda mikrofonen med hjälp av en riktmikrofon för stereo (DMW-MS2: extra tillbehör) eller en stereomikrofon (VW-VMS10: extra tillbehör).

- I en del länder kan det hända att vissa extratillbehör inte är tillgängliga.

1 Ställ in kamerans on/off-brytare på [OFF].

2 Anslut kameran och den externa mikrofonen.

- Ta bort locket till tillbehörsskon när du monterar den externa mikrofonen i kamerans tillbehörssko. (→ [Ta bort locket till tillbehörsskon: 305](#))

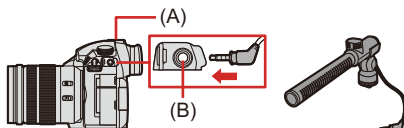

(A) Tillbehörssko

(B) [MIC]-uttag

- Använd inte kablar till en stereomikrofon med en längd på 3 m eller mer.

❖ Ställa in ljudupptagningsområdet (DMW-MS2: extra tillbehör)

När du använder en riktmikrofon för stereo (DMW-MS2: extra tillbehör), kan du ställa in mikrofonens ljudupptagningsområde.

1 Välj [Speciell mikrofon].

-  ⇒ [] ⇒ [] ⇒ [Speciell mikrofon]

[STEREO]

Tar upp ljud i ett brett område.

[LENS AUTO]

Tar upp ljud i ett område som ställs in automatiskt via objektivets bildvinkel.

[SHOTGUN]

Förhindrar att bakgrundsljud tas upp, och spelar in ljud från en specifik riktning.



[S.SHOTGUN]

Ger ett smalare ljudupptagningsområde än med [SHOTGUN].



[MANUAL]

Ställer in ljudupptagningsområdet manuellt.

2 (När [MANUAL] valts)

Tryck på ◀▶ för att justera ljudupptagningsområdet och tryck sedan på  eller .

- Du kan registrera inställningen av [MANUAL]-ljudupptagningsområdet i en Fn-knapp:

[] ⇒ [] ⇒ [Fn-knappinställning] ⇒ [Inställning i inspelningsläge] ⇒ [Justera specialmikr. riktning] (⇒ [Fn-knappar: 471](#))

❖ Reducering av vindbrus

Denna funktion reducerar vindbruset när en extern mikrofon anslutits.

 ⇒ [] ⇒ [] ⇒ Välj [Vindbrus]

Inställningar: [HIGH]/[STANDARD]/[LOW]/[OFF]

- När den externa mikrofonen ansluts, visas [**EXT.**] på skärmen.
- När en extern mikrofon är ansluten, ställs [Visa ljudinspelningsnivå] automatiskt på [ON], och inspelningsnivån visas på skärmen.
- När du satt fast en extern mikrofon, ska du inte bära kameran genom att hålla i den externa mikrofonen. Den kan lossna.
- Använd ett batteri om det spelas in ljud när du använder en nätadapter.
- Om man ställer in [Vindbrus] kan det förändra den vanliga ljudkvaliteten.
- Se bruksanvisningen till den externa mikrofonen för mer information.

XLR-mikrofonadapter (extra tillbehör)



Genom att sätta på en XLR-mikrofonadapter (DMW-XLR1: extra tillval) på kameran kan du använda en kommersiellt tillgänglig XLR-mikrofon för att spela in högupplöst ljud eller stereoljud av förstklassig kvalitet.

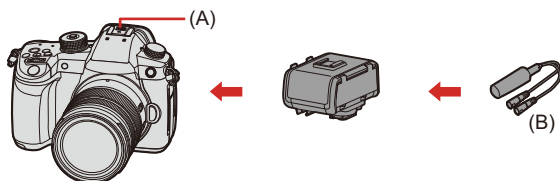

(A) Tillbehörssko

(B) XLR-mikrofon som finns i handeln

Kom igång:

- Stäng av kameran och ta av locket till tillbehörsskon. (→ [Ta bort locket till tillbehörsskon: 305](#))

- 1 Sätt i XLR-mikrofonadaptern i tillbehörsskon.**
- 2 Ställ in kamerans on/off-brytare på [ON].**

3 Välj [XLR-mikadapter Inställn.]

-  →  →  → [XLR-mikadapter Inställn.]

[96kHz/24bit]

Spelar in högupplöst ljud i 96 kHz/24 bitar.

- Endast tillgänglig när [Insp.filformat] är inställd på [MOV].

[48kHz/24bit]

Spelar in ljud med hög kvalitet i 48 kHz/24 bitar.

- Endast tillgänglig när [Insp.filformat] är inställd på [MOV].

[48kHz/16bit]

Spelar in ljud i standardkvalitet i 48 kHz/16 bitar.

[OFF]

Spelar in ljud med kamerans inbyggda mikrofon.

- När en XLR-mikrofonadapter monteras, visas  i skärmen.
- När [XLR-mikadapter Inställn.] har ställts in på något annat än [OFF], är följande inställningar låsta:
 - [Begränsa ljudinsp.nivå]: [OFF]
 - [Vindbrusreducerare]: [OFF]
 - [Ljudutmatning]: [REC SOUND]
- [Förstärkn.nivå vid ljudinsp.] eller [Justera ljudinsp.nivå] kan inte användas när [XLR-mikadapter Inställn.] är inställd på något annat än [OFF].
- När XLR-mikrofonadaptern är ansluten, ställs [Visa ljudinspelningsnivå] automatiskt in på [ON], och inspelningsnivån visas på skärmen.
- När du satt fast en XLR-mikrofonadapter, ska du inte bära kameran genom att hålla i XLR-mikrofonadaptern. Den kan lossna.
- Använd ett batteri om det spelas in ljud när du använder en nätadapter.
- Se bruksanvisningen till XLR-mikrofonadaptern för mer information.

Hörlurar



Du kan spela in videor medan du övervakar ljudet genom att ansluta kommersiellt tillgängliga hörlurar till kameran.

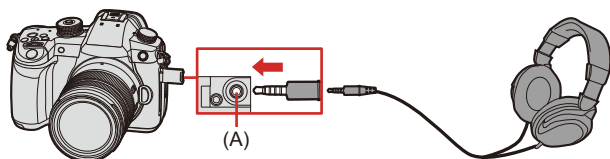

(A) Hörlursuttag

- Använd inte hörlurskablar med en längd på 3 m eller mer.
- När du har anslutit hörlurar, tystas ljud som pip, AF-pip och de elektroniska slutarljuden.

❖ Växla ljudutmatningsmetod

 ⇒ [] ⇒ [] ⇒ Välj [Ljudutmatning]

[REALTIME]	Ljud utan tidsfördröjning. Det kan skilja sig från ljudet som spelats in i videor.
[REC SOUND]	Ljudet som ska spelas in i videor. Ljudet kan fördröjas jämfört med det faktiska ljudet.



- Inställningen blir låst på [REC SOUND] i följande fall:
 - Vid utmatning av ljud via HDMI
 - När [Speciell mikrofon] är inställd på [LENS AUTO], [SHOTGUN], [S.SHOTGUN] eller [MANUAL]
 - När du använder en XLR-mikrofonadapter (DMW-XLR1: extra tillval)

❖ Justera volymen i hörlurarna







Anslut hörlurarna och vrid på .

: Minskar volymen.

: Ökar volymen.

- Du kan också justera volymen genom att toucha [] eller [] på uppspelningsskärmen.

För att justera volymen med hjälp av menyn:

- Välj [Hörlursvolym].
 -  ⇒ [] ⇒ [] ⇒ [Hörlursvolym]
- Tryck på   för att justera hörlursvolymen och tryck sedan på  eller .
 - Den kan justeras inom området [0] till [LEVEL 15].

12. Uppspelning och redigering av bilder

- Uppspelning av bilder: 444
- Spela upp videor: 446
- Växla skärmläge: 450
- Gruppbilder: 456
- Radera bilder: 458
- [RAW-bearbetning]: 460
- [Dela video]: 467

Detta kapitel förklarar hur du spelar upp och raderar bilder och filmer. Det förklarar också redigering med hjälp av [RAW-bearbetning] (→[RAW-bearbetning]: 460) och [Dela video] (→[Dela video]: 467).

- Bilder som tagits på andra enheter än den här, kanske inte spelas upp eller går att redigera korrekt på den här kameran.
- För andra [Spela]-menyer än [RAW-bearbetning] och [Dela video] (→[Spela Meny: 597])

Uppspelning av bilder

1 Visa uppspelningsskärmen.

- Tryck på [▶].

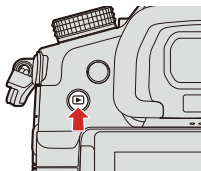

2 Välj en bild.

- Välj bilderna genom att trycka på ◀▶.
- Du kan bläddra genom bilderna kontinuerligt genom att trycka på och hålla kvar ◀▶.
- Du kan också välja genom att vrida på ☀ eller ⚙.
- Du kan också bläddra genom bilderna genom att dra horisontellt på skärmen. Genom att låta fingret stanna kvar i den vänstra eller högra kanten på skärmen efter att du dragit för att byta bild, kan du bläddra genom bilderna kontinuerligt.

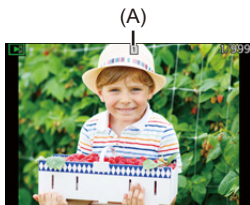

(A) Kortfack

3 Stoppa uppspelningen.

- Tryck in avtryckarknappen halvvägs.
- Du kan också stoppa uppspelningen genom att trycka på [▶].

❖ Växla vilket kort som visas

Du kan växla vilket kort som visas genom att trycka på [⏏] vid uppspelning.

- Du kan även utföra samma åtgärd genom att trycka på den Fn-knapp där du tilldelat [Byt kortplats]. (→ [Fn-knappar: 471](#))

- 1 Tryck på [⏏].

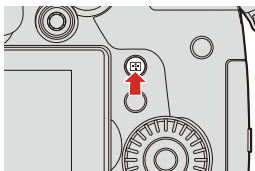

- 2 Tryck på ▲▼ för att välja [Kortplats 1] eller [Kortplats 2] och tryck sedan på eller .



Spela upp videor

- [Hämta en bild: 449](#)

1 Visa uppspelningsskärmen.

- Tryck på [].

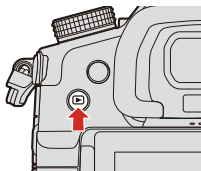

2 Välj en video.

- För information om hur man väljer bilder (→ [Uppspelning av bilder: 444](#))
- Videoikonen [] visas för en video.
- Filminspelningstiden visas på skärmen.



(A) Filminspelningstid

3 Spela upp videon.

- Tryck på ▲.
- Du kan också starta en uppspelning genom att peka på [▶] i mitten av skärmen.



(B) (C)

(B) Använd uppspelningstid

(C) Uppspelningsfält

4 Stoppa uppspelningen.

- Tryck på ▼.

❖ Funktioner vid videouppspelning

Knappfunktion	Pekfunktion	Beskrivning av funktion
▲	▶/	Spelar/pausar.
▼	—	Stoppar.
◀	—	Snabbspolar bakåt. • Om du trycker på ◀ igen, ökar hastigheten på snabbspolningen bakåt. Spolar tillbaka bild-för-bild (medan den är pausad).
▶	—	Snabbspolar framåt. • Om du trycker på ▶ igen, ökar hastigheten på snabbspolningen framåt. Spolar framåt bild-för-bild (medan den är pausad).
—		Markerar bilden som ska visas.
	Spara	Hämtar en bild (medan den är pausad). (→ Hämta en bild: 449)
	—	Minskar volymen.
	+	Ökar volymen.

- Kameran kan spela upp filmer i MP4- och MOV-format.
- Det går inte att spela upp en film som spelats in med en annan [Systemfrekvens]-inställning än den aktuella.

Hämta en bild



Hämta en bild ur en video och spara den som en JPEG-bild.

1 Pausa uppspelningen vid den position där du vill hämta en bild.

- Tryck på ▲.
- Tryck på ◀▶ för att finjustera positionen (spola bakåt eller framåt bild-för-bild).



2 Spara bilden.

- Tryck på  eller .
- Du kan också spara bilden genom att toucha [Spara].

- Bilden som skapades från filmen sparas i bildkvaliteten [FINE]. Bilden sparas med en storlek som beror på upplösningen i [Insp.kvalitet].
- Bildkvaliteten på en bild som skapats från en video kan vara mer grovkornig än normalt.
-  visas på den detaljerade informationsskärmen för en bild som skapats från en video.

Växla skärmläge

- Förstorad skärm: 450
- Miniaturbildsskärm: 452
- Bildvisning i tidsföljd: 454





Du kan använda funktioner för att göra saker som att förstora bilder i displayen och växla till miniaturbildsvisningen för att visa flera bilder på en gång (flerbildsvisning).

Du kan även växla till kalendervisning för att visa bilder från ett visst fotograferingsdatum.

Förstorad skärm



Spelar upp bilder som kan visas förstora (uppspelningszoom).

1 Förstora uppspelningsskärmen.

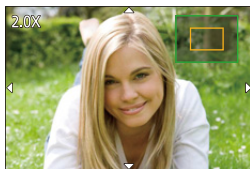

- Vrid på  åt höger.
- Uppspelningsskärmen förstoras i ordningen 2×  4×  8×  16×.
- Om du vrid  åt vänster, återgår den till föregående visningsstorlek.
- Bilder tagna med [Bildkvalitet] inställd på [RAW] går inte att förstora med 16×.



❖ Funktioner när skärmen är förstorad





Knappfunktion	Pekfunktion	Beskrivning av funktion
	—	Förstorar/förminsakar skärmen.
—	Dra isär/nyp ihop	Förstorar/förminsakar skärmen i små steg.
	Dra	Flyttar den förstorade skärmens position.
	—	Bläddrar framåt och bakåt bland bilderna medan du har samma zoomförstoring och zoomläge.

- Du kan visa den punkt som AF fokuserat på. Du kan förstora visningen från den punkten:

[] ⇒ [] ⇒ [Förstora från AF-punkt] (⇒ [\[Förstora från AF-punkt\]: 600](#))

Miniatyrbildsskärm

1 Växla till miniatyrbildsvisning.

- Vrid  åt vänster.
- Skärmen växlar i ordningen 12-bildsskärm  30-bildsskärm.
- Genom att vrida  åt vänster när skärmen med 30-bilder visas, växlar den till kalendervisningen. (→ [Bildvisning i tidsföljd: 454](#))
- Om du vrider  åt höger, återgår den till föregående skärm.
- Du kan också växla skärm genom att toucha en ikon.

[]: 1-bildsskärm

[]: 12-bildsskärm





[]: 30-bildsskärm



[]: Kalender (→ [Bildvisning i tidsföljd: 454](#))



(A) Kortfack



2 Välj en bild.

- Tryck på    för att välja en bild och tryck sedan på  eller .

- När du trycker på [] medan en miniatyrbild visas, kan du växla det kort som visas.
- Du kan rulla skärmen genom att dra miniatyrbildsvisningen uppåt eller nedåt.
- Det går inte att spela upp bilder med []-symbolen.



Bildvisning i tidsföljd

1 Växla till kalenderuppspelning.

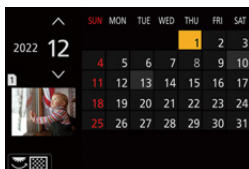

- Vrid  åt vänster.
- Skärmen växlas i ordningen miniatyrbildsskärm (12 bilder) ⇨ miniatyrbildsskärm (30 bilder) ⇨ kalenderuppspelning.
- Om du vrider  åt höger, återgår den till föregående skärm.



2 Välj inspelningsdatum.

- Tryck på ▲▼◀▶ för att välja ett datum och tryck sedan på  eller .

3 Välj en bild.

- Tryck på ▲▼◀▶ för att välja en bild och tryck sedan på  eller .
- Om du vrider  åt vänster, återgår den till kalenderuppspelning.

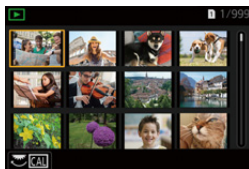

- Det går inte att växla kort under kalendervisning.
- Tidsintervallet som kan visas i kalendern är januari 2000 till december 2099.

Gruppbilder





Bilder tagna med intervallfotografering eller via stop motion-fotografering hanteras som gruppbilder i kameran, och de kan raderas och redigeras på grupp-basis.

(Om du till exempel raderar en gruppbild, raderas alla bilder i den gruppen.)

Du kan också radera och redigera varje bild i en grupp individuellt.

❖ Bilder som hanteras som gruppbilder av kameran



	Gruppbilder sparade med [6K/4K-FOTO bulksparring].
	Gruppbilder sparade med fokusgaffling.
	Gruppbilder sparade med intervallfotografering.
	Gruppbilder sparade med stop motion-fotografering.
	Gruppbilder som spelats in med [Insp. med segmenterad fil].

❖ Spela upp och redigera bilderna i en grupp en och en

Funktioner som att visa miniatyrer och radera bilder är tillgängliga för bilder i grupper precis som vid normal uppspelning.

- 1 Välj grupp bilden i uppspelningsläget. (→ [Uppspelning av bilder: 444](#))
- 2 Tryck på ▼ för att visa bilderna i gruppen.
 - Du kan också utföra samma åtgärd genom att toucha grupp bild ikonen.
- 3 Tryck på ◀▶ för att välja en bild.
 - Återgå till den normala uppspelningsskärmen genom att trycka på ▼ eller genom att toucha [▶] igen.

Radera bilder

- Det går inte att återställa bilder efter att de har raderats. Bekräfta bilderna noggrant innan de raderas.
- Du kan bara radera bilder på kortet i den valda kortplatsen.
- Om du raderar en gruppbild, raderas alla bilder i den gruppen.

1 Tryck på [] i uppspelningsläget.

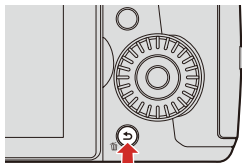





2 Tryck på ▲▼ för att välja raderingsmetod och tryck sedan på eller .





[Radera ensk]

Raderar den markerade bilden.

[Radera flera]

Välja och radera flera bilder.

- 1 Tryck på ▲▼◀▶ för att välja bilden som ska raderas och tryck sedan på  eller .
 - [] visas för den valda bilden.
 - Om du trycker på  eller  igen, avbryts valet av bilder.
 - Det går att välja upp till 100 bilder.
- 2 Tryck på [DISP.] för att radera den valda bilden.

- Tryck på [] och välj sedan kortplatsen, när du vill växla vilket kort som valts för att radera bilder.
- Beroende på antalet bilder som ska raderas, kan det ta lite tid att radera dem.
- Du kan ställa in vilken av [Ja] och [Nej] som väljs initialt i bekräftelseskärmen när du raderar:
[] ⇒ [] ⇒ [Borttagningsbekräft.] (⇒ [\[Borttagningsbekräft.\]: 608](#))
- Alla bilder på kortet kan raderas:
[] ⇒ [] ⇒ [Radera alla bilder] (⇒ [\[Radera alla bilder\]: 608](#))

[RAW-bearbetning]



Den här bearbetar bilderna som tagits i RAW-format i kameran och sparar dem i JPEG-format.

1 Välj [RAW-bearbetning].

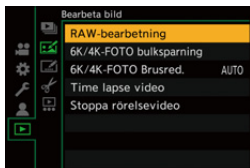
-  → [] → [] → [RAW-bearbetning]





2 Välj RAW-bilden.

- Tryck på ◀▶ för att välja en bild och tryck sedan på  eller .
- När gruppbilder har valts, trycker du på ▼ och väljer sedan en bild i gruppen. Tryck på ▼ igen för att gå tillbaka till den normala urvalsskärmen.
- Inställningarna från fototillfället återspeglas i de visade bilderna.



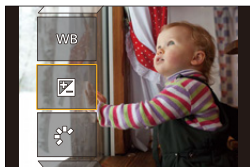

3 Välja ett inställningsalternativ.

- Tryck på ▲▼ för att välja ett alternativ och tryck sedan på  eller .





4 Ändra inställningen.

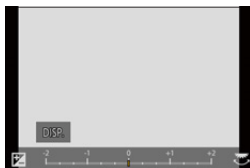

- Vrid på ,  eller .
- Bilden kan också förstoras/förminsas genom att dra isär/nypa ihop på skärmen.



5 Bekräfta inställningen.



- Tryck på  eller .
- Skärmen i steg 3 visas igen.
För att ställa in ett annat alternativ, upprepar du steg 3 till 5.

6 Spara bilden.

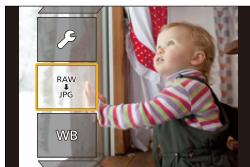
- Tryck på ▲▼ för att välja [Börja bearb.] och tryck sedan på  eller .



❖ Inställningsalternativ ([RAW-bearbetning])

[Börja bearb.]	Sparar bilden.
[Vitbalans]	<p>Väljer och justerar vitbalansen.</p> <p>Om du väljer alternativet med  aktiveras bearbetning med samma inställningar som vid fototillfället.</p> <ul style="list-style-type: none"> • Om du trycker på ▼ i skärmen för val av [Vitbalans], visas skärmen för justering av vitbalans. • Om du trycker på ▲ medan [] till [] är vald, visas inställningsskärmen för färgtemperatur.
[Ljusstyrka korrektion]	<p>Korrigerar ljusstyrkan.</p> <ul style="list-style-type: none"> • Effekten [Ljusstyrka korrektion] skiljer sig från effekten exponeringskompensation under fotografering.
[Fotostil]	<p>Väljer en fotostil.</p> <ul style="list-style-type: none"> • Om du trycker på [Q] medan [Som709] är vald, visas knäinställningsskärmen. (→ Inspelning medan man kontrollerar överexponering (knä): 360) • Du kan inte välja en fotostil för bilder tagna med [V-Log L]. Du kan inte välja [V-Log L] för bilder som inte tagits med [V-Log L]. • Du kan inte välja en annan fotostil än [Cinelike D2] eller [Cinelike V2] för bilder tagna med [Cinelike D2] eller [Cinelike V2]. Du kan inte välja [Cinelike D2] eller [Cinelike V2] för bilder som inte tagits med fotostil [Cinelike D2] eller [Cinelike V2].

[i.dynamiskt omfång]	Väljer inställningen för [i.dynamiskt omfång].
[Kontrast]	Justerar kontrasten.
[Markera]	Justerar ljusstyrkan i de ljusa områdena.
[Skugga]	Justerar ljusstyrkan i de mörka områdena.
[Måttnad]/[Färgton]	Justerar måttnaden eller färgtonerna.
[Nyans]	Justerar nyansen.
[Filtereffekt]	Väljer filtereffekter.
[Korneffekt]	Väljer en korneffektinställning.
[Färgbrus]	Färg kan läggas till med en finkornig struktur.
[Red. störning]	Ställer in brusreduceringen.
[Skärpa]	Justerar skärpan.
[Fler inställningar]	<p>[Återställ till original]: Återställer inställningarna till de som användes vid fototillfället.</p> <p>[Färgutrymme]: Väljer en inställning för färgutrymme mellan [sRGB] och [AdobeRGB].</p> <p>[Bildstorlek]: Väljer storleken som bilderna ska lagras i.</p> <p>[Målkortplats]: Du kan välja den kortplats där bilder som behandlats med RAW ska sparas. När [AUTO] har valts sparas bilden till samma kortplats som den bild med RAW-format som ska behandlas.</p>

- Alternativen kan justeras beroende på vald [Fotostil].

	 STD.  VIVID  NAT  FLAT  LAND  PORT  CNE2  CNEV2	 L.CLAS N	 MONO  L.MONO  L.MONOD  L.MONOS	 709L	 V-LogL
 WB	✓	✓	✓	✓	✓
	✓	✓	✓	✓	✓
	✓	✓	✓	✓	—
	✓	✓	✓	—	—
	✓	✓	✓	—	—
	✓	✓	✓	—	—
	✓	✓	✓	—	—
 ([Mättnad])	✓	✓	—	✓	—
 ([Färgton])	—	—	✓	—	—
	✓	✓	—	✓	—
	—	—	✓	—	—
	—	✓	✓	—	—
	—	✓	—	—	—
 NR	✓	✓	✓	✓	✓
 S	✓	✓	✓	✓	✓

❖ Visar en jämförelseskärm

Du kan ändra en inställning medan du kontrollerar effekten genom att visa bilderna med det tillämpade inställningsvärdet sida vid sida.

- 1 Tryck på [DISP.] i skärmen i steg **4**.
 - Bilden med den aktuella inställningen (A) visas i mitten.
 - Touchar du bilden med den aktuella inställningen, förstoras den. Touchar du [>] kommer du tillbaka till den ursprungliga skärmen.
 - Det går inte att visa en jämförelseskärm när [Red. störning] eller [Skärpa] har valts.

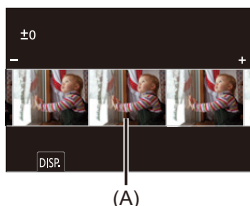

- 2 Vrid på ,  eller  för att ändra inställningen.
- 3 Tryck på  eller  för att bekräfta inställningen.

- RAW-bilder tagna med kameran tas alltid i storlek [L] i [4:3]. Med den här funktionen bearbetas bilderna med bildformatet och bildvinkeln från [Ex. telekonv.] vid fototillfället.
- [Vitbalans]-alternativet är låst på inställningen från fototillfället för bilder som tagits med flera exponeringar.
- Resultaten från RAW-bearbetning med den här funktionen och med programmet "SILKYPIX Developer Studio" matchar inte helt.

[Dela video]

Delar en inspelad video eller 6K/4K-bildsekvensfil i två.



- Det går inte att återställa bilder till sitt ursprungliga skick efter att de har delats. Bekräfta bilderna noggrant innan de delas.
- Ta inte ur kortet eller batteriet ur kameran under delningsprocessen. Du kan förlora bilderna.

1 Välj [Dela video].

-  → [▶] → [✂] → [Dela video]



2 Välj och spela upp bilden.

- Tryck på ◀▶ för att välja en bild och tryck sedan på  eller .



3 Pausa uppspelningen vid den position där du vill dela.

- Tryck på ▲.
- Tryck på ◀▶ för att finjustera positionen (spolning bakåt eller framåt bild-för-bild).



4 Dela videon.

- Tryck på  eller .
- Du kan också dela filmen genom att toucha [Dela].

- Det kanske inte går att dela en video vid en punkt nära början eller slutet.
- Videor med kort inspelningstid kan inte delas.
- Det går inte att använda [Dela video] på bilder som tagits med [Insp. med segmenterad fil].

13. Kameraanpassning

- Fn-knappar: 471
- [Rattfunktionsväljare]: 487
- Anpassning av snabbmenyn: 490
- Användaranpassat läge: 498
- Min meny: 503
- [Spara/Återställ Kamerainst.]: 505

Detta kapitel beskriver anpassningsfunktionen som gör att du kan konfigurera kameran med de inställningar du föredrar.

Ändrar hur knappar, rattar etc. på kameran ska användas.

- [Fn-knappinställning] (→ [Fn-knappar: 471](#))



- [Rattfunktionsväljarinst.] (→ [Rattfunktionsväljare: 487](#))



Registrera den information som för närvarande ställts in i kameran.

- Användaranpassat läge (→ [Användaranpassat läge: 498](#))

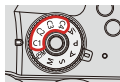

Ändra alternativ som visas i menyn.

- Snabbmeny (→ [Anpassning av snabbmenyn: 490](#))
- Min meny (→ [Min meny: 503](#))

Importera kamerainställningsinformationen från en annan kamera.

- [Spara/Återställ Kamerainst.] (→ [\[Spara/Återställ Kamerainst.\]: 505](#))

- Det finns detaljerade inställningar av kamerans funktioner tillgängliga i menyn [Anpassad]. (→ [\[Anpassad\] Meny: 548](#))





Fn-knappar

- [Fn-knapparnas standardinställningar: 472](#)
- [Registrera funktioner till Fn-knapparna: 474](#)
- [Använd Fn-knapparna: 485](#)

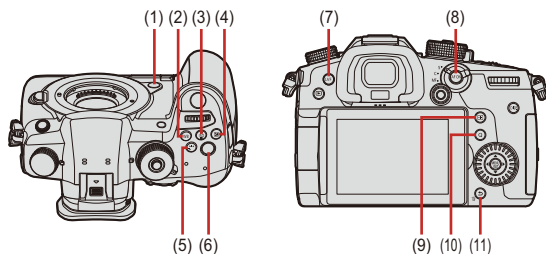
Du kan registrera funktioner i Fn-knapparna (funktionsknapparna). Du kan dessutom registrera andra funktioner i särskilda knappar, som [WB]-knappen, på samma sätt som du gör med Fn-knapparna. Olika funktioner kan ställas in vid inspelning och uppspelning.

Fn-knapparnas standardinställningar



Fn-knappar	[Inställning i inspelningsläge]	[Inställning i visningsläge]
(1) [Fn2]	[Förhandsvisning]	[Ingen inställning]
(2) [WB]	[Vitbalans]	[Ingen inställning]
(3) [ISO]	[Känslighet]	[Ingen inställning]
(4) [	[Exponeringskomp.]	[Ingen inställning]
(5) [	[Fotostil]	[Ingen inställning]
(6) Filmknapp	[Filminspelning]	[Filminspelning]
(7) [LVF]	[LVF/Skärmvisn.]	[LVF/Skärmvisn.]
(8) [AF ON]	[AF-på]	[Värdering★3]
(9) [	[AF-läge]	[Byt kortplats]
(10) [Q]	[Q.MENU]	[Skicka bild (Smartphone)]
(11) [Fn1]/[]/ [	[Nivåmätare]	<ul style="list-style-type: none"> • Går inte att använda som Fn-knapp under uppspelning.

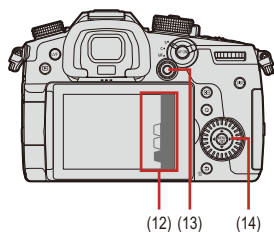



Fn-knappar	[Inställning i inspelningsläge]	[Inställning i visningsläge]
[Fn3]	[Wi-Fi]	
[Fn4]	[Histogram]	
(12) [Fn5]	[Öka bildstabilisator (video)]	
[Fn6]	[Av (inaktivera långt tryck)]	
[Fn7]	[Av (inaktivera långt tryck)]	
(13)	[Ingen inställning]	<ul style="list-style-type: none"> • Går inte att använda som Fn-knapp under uppspelning.
(14)	[Ingen inställning]	

Registrera funktioner till Fn-knapparna

- Med standardinställningarna, går det inte att använda [Fn8] till [Fn12] med styrspaken.





Ställ in [Joystick Inställning] i [Anpassad] ([Användning])-menyn på [Fn] när du använder funktionerna. (→[Joystick Inställning]: 563)

1 Välj [Fn-knappinställning].

-  → [] → [] → [Fn-knappinställning] → [Inställning i inspelningsläge]/[Inställning i visningsläge]







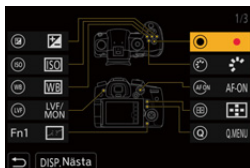

2 Välj knapp.

- Tryck på ▲ ▼ för att välja knapp och tryck sedan på  eller .
- Det går även att välja genom att vrida på  eller .
- Tryck på [DISP.] för att byta sida.







3 Leta upp funktionen som ska registreras.

- Vrid på  för att välja den underflik där funktionen som ska registreras är kategoriserad (→ [Inställningsalternativ \(\[Fn-knappinställning\]/\[Inställning i inspelningsläge\]\): 477](#), [Inställningsalternativ \(\[Fn-knappinställning\]/\[Inställning i visningsläge\]\): 483](#)) och tryck sedan på  eller .
- Du kan också välja genom att trycka på  för att välja underflik, trycka på  eller vrida på  och sedan trycka på .
- Varje tryck på [Q] växlar mellan flik [1] och [3].



4 Registrera funktionen.

- Tryck på  för att välja en funktion och tryck sedan på  eller .
- Det går även att välja genom att vrida på  eller .
- Välj alternativ med [\rightarrow] genom att välja alternativet igen.
- Beroende på knappen, kanske vissa funktioner inte går att registrera.



- Du kan också toucha [**Fn**] på kontrollpanelen (→ [Inspelningsskärm: 88](#)) för att visa skärmen i steg **2**.
- Du kan också trycka på Fn-knappen (2 sek.) för att visa skärmen i steg **4**.
(Den kanske inte visas på grund av den registrerade funktionen och knapptypen.)

❖ Inställningsalternativ ([Fn-knappinställning]/[Inställning i inspelningsläge])

Flik [1]

[Bildkvalitet]

- [Exponeringskomp.] (→ [Exponeringskompensation: 269](#))
- [Känslighet] (→ [ISO-känslighet: 273](#))
- [Vitbalans] (→ [Vitbalans \(WB\): 278](#))
- [Fotostil] (→ [Fotostil: 285](#))
- [Mätningssläge] (→ [Mätningssläge: 252](#))
- [Bildformat] (→ [Bildformat: 114](#))
- [Bildkvalitet] (→ [Bildkvalitet: 116](#))
- [Bildstorlek] (→ [Bildstorlek: 115](#))
- [1 bild punkt mätning]
 - Spelar in med mätningssläget inställt på [] (punktmätning) endast en gång.
- [Lång exponering br] (→ [Lång exponering br: 519](#))
- [Min. slutartid] (→ [Min. slutartid: 520](#))
- [1 bild RAW+JPG]
 - Tar en RAW-bild och en JPEG-bild samtidigt endast en gång.
- [i.dynamiskt omfång] (→ [i.dynamiskt omfång: 536](#))
- [Filtereffekt] (→ [Filterinställningar: 293](#))
- [AE, ett tryck]
 - Justerar bländarvärdet och slutartiden till de inställningar som är lämpliga för den korrekta exponering som kameran har fastställt.
- [Pek-AE] (→ [Pek-AE: 111](#))
- [Exponeringssläge] (→ [Läget för kreativa videobilder: 330](#))
- [Synkronisera skanning] (→ [Synkronisera skanning: 410](#))

[AF] [Fokus/slutare]

- [AF-läge] (→ [Välja AF-läge: 135](#))
- [AF Anpassad Instä.(Foto)] (→ [\[AF Anpassad Instä.\(Foto\)\]: 132](#))
- [AF Anpassad Instäl.(Vid.)] (→ [\[AF Anpassad Instäl.\(Vid.\): 355](#))
- [Fokuskonturmarkering] (→ [\[Fokuskonturmarkering\]: 541](#))
- [Känslighet fokuskonturmark.] (→ [\[Fokuskonturmarkering\]: 541](#))
- [1 område AF-rörelsehast.] (→ [\[1 område AF-rörelsehast.\]: 541](#))
- [Fokusinglås] (→ [\[Fokusinglås\]: 555](#))
- [AE LOCK] (→ [Låser fokus och exponering \(AF eller AE-lås\): 271](#))
- [AF LOCK] (→ [Låser fokus och exponering \(AF eller AE-lås\): 271](#))
- [AF/AE LOCK] (→ [Låser fokus och exponering \(AF eller AE-lås\): 271](#))
- [AF-på]
 - AF-funktion.
- [AF-ON : Near Shift]
 - AF ger prioritet till närbilder.
- [AF-ON : Far Shift]
 - AF ger prioritet till motiv på långt avstånd.
- [AF-punktmikroskop] (→ [Förstora AF-området position\(\[AF-punktmikroskop\]\): 131](#))
- [Ställ in fokusomr.]
 - Visar övergångsskärmen för AF-området/MF-hjälpen.

[Blixt]

- [Blixtinställning] (→ [\[Blixtinställning\]: 309](#))
- [Blixtjustering] (→ [\[Blixtjustering\]: 313](#))
- [Trådlös blixtinställning] (→ [Fotografering med en trådlös blixt: 317](#))

[Övrigt (foto)]

- [Inställning matningsläge] (→ [Välja ett matningsläge: 182](#))
- [1 bild "6K/4K-FOTO"]
 - Utför 6K/4K-fotografering endast en gång.
- [Gaffling] (→ [Gafflingsinspelning: 231](#))
- [Tyst läge] (→ [\[Tyst läge\]: 239](#))
- [Bildstabilisator] (→ [Bildstabilisator: 243](#))
- [Slutartyp] (→ [\[Slutartyp\]: 240](#))
- [Ex. telekonv.] (→ [Extra telekonverter: 176](#))

[Bildformat]

- [Insp.filformat] (→ [\[Insp.filformat\]: 337](#))
- [Insp.kvalitet] (→ [\[Insp.kvalitet\]: 338](#))
- [Insp.kvalitet (Min lista)] (→ [\[lägg i lista\]: 346](#))
- [Variabel bildfrekvens] (→ [\[Variabel bildfrekvens\]: 382](#))
- [Visa tidskod] (→ [Ställa in tidkoden: 350](#))

Flik [2]

[Ljud]

- [Visa ljudinspelningsnivå] (→ [\[Visa ljudinspelningsnivå\]: 364](#))
- [Stäng av ljudingång] (→ [\[Stäng av ljudingång\]: 365](#))
- [Justera ljudinsp.nivå] (→ [\[Justera ljudinsp.nivå\]: 366](#))
- [Begränsa ljudinsp.nivå] (→ [\[Begränsa ljudinsp.nivå\]: 366](#))
- [XLR-mikadapater Inställn.] (→ [XLR-mikrofonadapter \(extra tillbehör\): 439](#))
- [Justera specialmikr. riktning]
 - Ställer in ljudupptagningsområdet för [MANUAL] in [Speciell mikrofon]. (→ [Ställa in ljudupptagningsområdet \(DMW-MS2: extra tillbehör\): 437](#))

[Övrigt (video)]

- [Bildstabilisator] (→ [Bildstabilisator: 243](#))
- [E-stabilisering (video)] (→ [\[E-stabilisering \(video\)\]: 246](#))
- [Öka bildstabilisator (video)] (→ [\[Öka bildstabilisator \(video\)\]: 246](#))
- [Videons bildarea] (→ [\[Videons bildarea\]: 348](#))
- [Fokusöverföring] (→ [\[Fokusöverföring\]: 386](#))
- [Live-klippning] (→ [\[Live-klippning\]: 390](#))

[Användning]

- [Q.MENU] (→ [Snabbmeny: 91](#))
- [Spela in / Uppspelningsknapp]
 - Växlar till uppspelningsskärmen.
- [Filminspelning] (→ [Spela in videor: 325](#))
- [LVF/Skärmvisn.] (→ [\[Ögonsensor\]: 587](#))
- [Användningslås]
 - En viss typ av användning inaktiveras. Ställ in den användning som du vill inaktivera i [Konfig. av användningslås] (→ [\[Konfig. av användningslås\]: 560](#)).
- [Rattfunktionsväljare] (→ [Ändra rattens funktion temporärt: 489](#))

[Skärm / Display]

- [Förhandsvisning] (→ [Förhandsgranskningsläge: 267](#))
- [Förhandsvisa bländareffekt]
 - Bländareffekten kan förvisas när Fn-knappen trycks ned.
- [Alltid förhandsvisn.] (→ [Alltid förhandsvisn.: 565](#))
- [Nivåmätare] (→ [Nivåmätare: 573](#))
- [Histogram] (→ [Histogram: 566](#))
- [Ljuspunktmätare] (→ [Ljuspunktmätare: 573](#))
- [Markör] (→ [Markör: 379](#))
- [Fotorutnät] (→ [Fotorutnät: 567](#))
- [Live View-boost] (→ [Live View-boost: 568](#))
- [Monokrom Live View] (→ [Monokrom Live View: 576](#))
- [Nattläge] (→ [Nattläge: 569](#))
- [LVF/Monitorinst.]
 - Växlar den visade skärmens eller sökarens visningstyp.
- [Skärm för videoprio.] (→ [Skärm för videoprio.: 577](#))
- [Zebamönster] (→ [Zebamönster: 377](#))
- [LUT Vy-stöd (monitor)] (→ [V-LogL Vy-stöd: 398](#))
- [LUT Vy-stöd (HDMI)] (→ [V-LogL Vy-stöd: 398](#))
- [LUT Välj] (→ [V-LogL Vy-stöd: 398](#))
- [HLG-visningshjälp (skärm)] (→ [HLG-visningshjälp: 404](#))
- [HLG-visningshjälp (HDMI)] (→ [HLG-visningshjälp: 404](#))
- [Överlappning] (→ [Överlappning: 572](#))
- [Statusomfång I.S.] (→ [Statusomfång I.S.: 572](#))
- [WFM/Vektorskop] (→ [WFM/Vektorskop: 577](#))
- [Anamorfisk expansion] (→ [Anamorfisk expansion: 407](#))
- [Färgpaneler] (→ [Färgstaplar/testsignal: 380](#))

[Objektiv / Andra]

- [Fokuseringskontroll] (→ [Fokuseringskontroll]: 581)
- [Zoomkontroll]
 - Du kan använda zoom vid användning av ett utbytbart objektiv med stöd för elektronisk zoom.
- [Zoomsteg] (→ [Pwr-zoom-optik]: 180)
- [Zoom hastighet] (→ [Pwr-zoom-optik]: 180)
- [Objektivinformation] (→ [Objektivinformation]: 249)

[Kort/fil]

- [Målkortplats]
 - Ändrar kortplatsernas prioritet vid inspelning. Den kan användas om [Funktion dubbla kortplatser] (→ [Funktion dubbla kortplatser]: 118) är inställd på [Relä inspelning].

Flik [3]

[IN/UT]

- [Wi-Fi] (→ 15. Wi-Fi/Bluetooth: 610)

[Övrigt]

- [Ingen inställning]
 - Inställning när den inte används som Fn-knapp.
- [Av (inaktivera långt tryck)]
 - Knappen fungerar inte som en Fn-knapp. Skärmen för registrering av funktionen visas inte när du håller Fn-knappen intryckt (i två sekunder).
- [Återställ till standard]
 - Återställ standardinställningarna för Fn-knappen. (→ Fn-knapparnas standardinställningar: 472)

❖ Inställningsalternativ ([Fn-knappinställning]/[Inställning i visningsläge])

Flik [1]

[Uppspelningsläge]

- [Förstora från AF-punkt] (→ [Förstora från AF-punkt]: 600)
- [LUT Vy-stöd (monitor)] (→ [V-LogL Vy-stöd]: 398)
- [HLG-visningshjälp (skärm)] (→ [HLG-visningshjälp]: 404)
- [Anamorfisk expansion] (→ [Anamorfisk expansion]: 407)

[Bearbeta bild]

- [RAW-bearbetning] (→ [RAW-bearbetning]: 460)
- [6K/4K-FOTO bulksparring] (→ [6K/4K-FOTO bulksparring]: 206)

[Lägg till/ta bort info.]

- [Radera ensk] (→ [Radera bilder: 458])
- [Skydda] (→ [Skydda]: 604)
- [Värdering★1] (→ [Värdering]: 604)
- [Värdering★2] (→ [Värdering]: 604)
- [Värdering★3] (→ [Värdering]: 604)
- [Värdering★4] (→ [Värdering]: 604)
- [Värdering★5] (→ [Värdering]: 604)

[Redigera bild]

- [Kopiera] (→ [Kopiera]: 607)

[Användning]

- [Spela in / Uppspelningsknapp]
 - Växlar till inspelningsskärmen.
- [LVF/Skärmvisn.]
- [Filminspelning] (→ [Spela in videor: 325])

[Skärm / Display]

- [Nattläge] (→ [\[Nattläge\]: 569](#))

[Kort/fil]

- [Byt kortplats] (→ [Växla vilket kort som visas: 445](#))

[IN/UT]

- [Wi-Fi] (→ [15. Wi-Fi/Bluetooth: 610](#))
- [Skicka bild (Smartphone)] (→ [Skicka bilder från kameran till en smartmobil med enkla åtgärder: 653](#))
- [LUT Vy-stöd (HDMI)] (→ [\[V-LogL Vy-stöd\]: 398](#))
- [HLG-visningshjälp (HDMI)] (→ [\[HLG-visningshjälp\]: 404](#))

Flik [2]

[Övrigt]





- [Visa 6K/4K-FOTO]
 - Visar skärmen för att välja bilder att spara ur en 6K/4K-bildsekvensfil.
- [Ingen inställning]
 - Inställning när den inte används som Fn-knapp.
- [Av (inaktivera långt tryck)]
 - Knappen fungerar inte som en Fn-knapp. Skärmen för registrering av funktionen visas inte när du håller Fn-knappen intryckt (i två sekunder).
- [Återställ till standard]
 - Återställ standardinställningarna för Fn-knappen. (→ [Fn-knapparnas standardinställningar: 472](#))

Använd Fn-knapparna

Genom att trycka på Fn-knapparna vid inspelning, möjliggör de användningen av de funktioner som registrerats i [Inställning i inspelningsläge], och under uppspelning, möjliggör de användning av funktionerna som registrerats i [Inställning i visningsläge].

1 Tryck på Fn-knappen.

2 Välja ett inställningsalternativ.

- Tryck på ◀▶ för att välja ett inställningsalternativ och tryck sedan på  eller .
- Det går även att välja genom att vrida på ,  eller .
- Metoderna för visning och val av ett inställningsalternativ skiljer sig åt beroende på menyalternativet.

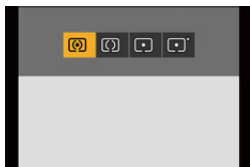

❖ Använd [Fn3] till [Fn7] (touchikoner)

Du kan använda Fn-knapparna på touchfliken under inspelning.



- Touchfliken visas inte när standardinställningarna används. Ställ in [Touch-flik] på [ON] i [Pekinst.] i [Anpassad] ([Användning])-menyn. (→[Pekinst.]: 559)

- 1 Toucha [Fn].
- 2 Toucha en av [Fn3] till [Fn7].



[Rattfunktionsväljare]





- Registrera funktioner för rattarna: 487
- Ändra rattens funktion temporärt: 489

Detta ändrar temporärt funktionerna som styrs med  (främre ratten) och  (bakre ratten).

Registrera funktioner för rattarna



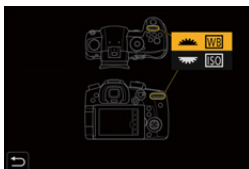

Registrera funktioner för var och en av  och .

1 Välj [Rattfunktionsväljarinst.].

-  → [] → [] → [Ställ in rattreglage] → [Rattfunktionsväljarinst.] → []/[]



2 Registrera funktionen.

- Tryck på   för att välja en funktion och tryck sedan på  eller .



❖ Funktioner som kan registreras

- [Exponeringskomp.] (→ [Exponeringskompensation: 269](#))
- [Känslighet]^{*1} (→ [ISO-känslighet: 273](#))
- [Vitbalans]^{*2} (→ [Vitbalans \(WB\): 278](#))
- [Fotostil] (→ [\[Fotostil\]: 285](#))
- [Bildformat] (→ [\[Bildformat\]: 114](#))
- [i.dynamiskt omfång] (→ [\[i.dynamiskt omfång\]: 520](#))
- [Filtereffekt] (→ [\[Filterinställningar\]: 293](#))
- [AF-läge] (→ [Välja AF-läge: 135](#))
- [Blixtinställning] (→ [\[Blixtinställning\]: 309](#))
- [Blixtjustering] (→ [\[Blixtjustering\]: 313](#))

*1 Standardinställning för 

*2 Standardinställning för 



Ändra rattens funktion temporärt

Använd Fn-knappen för att ändra rattens funktion temporärt.

1 Ställ in [Rattfunktionsväljare] för Fn-knappen.

(→ **Fn-knappar: 471**)

2 Växla rattfunktion.

- Tryck på Fn-knappen som ställdes in i steg **1**.
- En guide kommer att visa funktionerna som registrerats för  och .
- Om ingen funktion används, kommer guiden att försvinna flera sekunder senare.

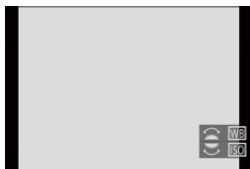

3 Ställ in den registrerade funktionen.

- Vrid på  eller  medan guiden visas.

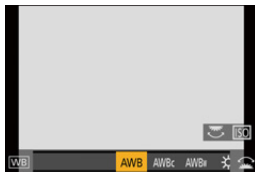

4 Bekräfta ditt val.

- Tryck in avtryckarknappen halvvägs.

Anpassning av snabbmenyn

• Registrera i snabbmenyn: 490

Du kan ändra snabbmenyalternativen beroende på inspelningsläge. Du kan dessutom ändra alternativen som visas i snabbmenyn och ordningen på dem, så att det passar dina preferenser.

- Mer information om användningsmetoder för snabbmenyn finns på sidan (→ [Snabbmeny: 91](#))

Registrera i snabbmenyn

Ändrar menyerna som ska visas i snabbmenyn.



Dessa kan ställas in separat för [M]läget (film) och för andra inspelningslägen (foto).

1 Välj [Q.MENU-inställningar].

- [MENU/SET] → [] → [] → [Q.MENU-inställningar] → [Objektanpassning (foto)]/[Objektanpassning (video)]







2 Välj alternativets position (1 till 12).

- Tryck på ▲▼◀▶ för att välja position och tryck sedan på  eller .
- Det går även att välja genom att vrida på .







3 Leta upp funktionen som ska registreras.

- Vrid på  för att välja den underflik där funktionen som ska registreras är kategoriserad (→ [Menyalternativ som kan registreras: 493](#)) och tryck sedan på  eller .
- Du kan också välja genom att trycka på ◀ för att välja underflik, trycka på ▲▼ eller vrida på  och sedan trycka på ▶.
- Varje tryck på [Q] växlar mellan flik [1] och [2].



4 Registrera menyalternativen.

- Tryck på ▲▼ för att välja ett alternativ och tryck sedan på  eller .
- Det går även att välja genom att vrida på  eller .
- Välj alternativ med [➤] genom att välja alternativet igen.



❖ Menyalternativ som kan registreras

Flik [1]

[Bildkvalitet]

- [Exponeringskomp.] (→ [Exponeringskompensation: 269])
- [Känslighet] (→ [ISO-känslighet: 273])
- [Vitbalans] (→ [Vitbalans (WB): 278])
- [Fotostil] (→ [Fotostil]: 285)
- [Mätningssläge] (→ [Mätningssläge]: 252)
- [Bildformat] (→ [Bildformat]: 114)
- [Bildkvalitet] (→ [Bildkvalitet]: 116)
- [Bildstorlek] (→ [Bildstorlek]: 115)
- [Lång exponering br] (→ [Lång exponering br]: 519)
- [Min. slutartid] (→ [Min. slutartid]: 520)
- [i.dynamiskt omfång] (→ [i.dynamiskt omfång]: 536)
- [Filtereffekt] (→ [Filterinställningar]: 293)
- [Exponeringssläge] (→ [Läget för kreativa videobilder: 330])
- [Synkronisera skanning] (→ [Synkronisera skanning]: 410)

[Fokus/slutare]

- [AF-läge] (→ [Välja AF-läge: 135])
- [AF Anpassad Instä.(Foto)] (→ [AF Anpassad Instä.(Foto): 132])
- [AF Anpassad Instäl.(Vid.)] (→ [AF Anpassad Instäl.(Vid.): 355])
- [Fokuskonturmarkering] (→ [Fokuskonturmarkering]: 541)
- [Känslighet fokuskonturmark.] (→ [Fokuskonturmarkering]: 541)
- [1 område AF-rörelsehast.] (→ [1 område AF-rörelsehast.]: 541)

[Blixt]

- [Blixtinställning] (→ [Blixtinställning]: 309)
- [Blixtjustering] (→ [Blixtjustering]: 313)
- [Trådlös blixtinställning] (→ [Fotografering med en trådlös blixt]: 317)

[Övrigt (foto)]

- [Inställning matningsläge] (→ [Välja ett matningsläge]: 182)
- [Gaffling] (→ [Gafflingsinspelning]: 231)
- [Tyst läge] (→ [Tyst läge]: 239)
- [Bildstabilisator] (→ [Bildstabilisator]: 243)
- [Slutartyp] (→ [Slutartyp]: 240)
- [Ex. telekonv.] (→ [Extra telekonverter]: 176)

[Bildformat]

- [Insp.filformat] (→ [Insp.filformat]: 337)
- [Insp.kvalitet] (→ [Insp.kvalitet]: 338)
- [Insp.kvalitet (Min lista)] (→ [lägg i lista]: 346)
- [Variabel bildfrekvens] (→ [Variabel bildfrekvens]: 382)
- [Visa tidskod] (→ [Ställa in tidkoden]: 350)

[Ljud]

- [Visa ljudinspelningsnivå] (→ [Visa ljudinspelningsnivå]: 364)
- [Justera ljudinsp.nivå] (→ [Justera ljudinsp.nivå]: 366)
- [Begränsa ljudinsp.nivå] (→ [Begränsa ljudinsp.nivå]: 366)
- [XLR-mikadapater Inställn.] (→ [XLR-mikrofonadapter (extra tillbehör): 439])
- [Justera specialmikr. riktning]
 - Ställer in ljudupptagningsområdet för [MANUAL] in [Speciell mikrofon]. (→ [Ställa in ljudupptagningsområdet (DMW-MS2: extra tillbehör): 437])

[Övrigt (video)]

- [Bildstabilisator] (→ [Bildstabilisator: 243](#))
- [E-stabilisering (video)] (→ [E-stabilisering \(video\): 246](#))
- [Öka bildstabilisator (video)] (→ [Öka bildstabilisator \(video\): 246](#))
- [Videons bildarea] (→ [Videons bildarea: 348](#))
- [Fokusöverföring] (→ [Fokusöverföring: 386](#))
- [Live-klippning] (→ [Live-klippning: 390](#))

Flik [2]

[Skärm / Display]

- [Alltid förhandsvisn.] (→ [Alltid förhandsvisn.: 565](#))
- [Nivåmätare] (→ [Nivåmätare: 573](#))
- [Histogram] (→ [Histogram: 566](#))
- [Ljuspunktmätare] (→ [Ljuspunktmätare: 573](#))
- [Markör] (→ [Markör: 379](#))
- [Fotorutnät] (→ [Fotorutnät: 567](#))
- [Live View-boost] (→ [Live View-boost: 568](#))
- [Monokrom Live View] (→ [Monokrom Live View: 576](#))
- [Nattläge] (→ [Nattläge: 569](#))
- [LVF/Monitorinst.]
 - Växlar den visade skärmens eller sökarens visningstyp.
- [Skärm för videoprio.] (→ [Skärm för videoprio.: 577](#))
- [Zebamönster] (→ [Zebamönster: 377](#))
- [LUT Vy-stöd (monitor)] (→ [V-LogL Vy-stöd: 398](#))
- [LUT Vy-stöd (HDMI)] (→ [V-LogL Vy-stöd: 398](#))
- [HLG-visningshjälp (skärm)] (→ [HLG-visningshjälp: 404](#))
- [HLG-visningshjälp (HDMI)] (→ [HLG-visningshjälp: 404](#))
- [Överlappning] (→ [Överlappning: 572](#))
- [Statusomfång I.S.] (→ [Statusomfång I.S.: 572](#))
- [WFM/Vektorskop] (→ [WFM/Vektorskop: 577](#))
- [Anamorfisk expansion] (→ [Anamorfisk expansion: 407](#))
- [Färgpaneler] (→ [Färgstaplar/testsignal: 380](#))

[Objektiv / Andra]

- [Fokuseringskontroll] (→ [Fokuseringskontroll]: 581)
- [Zoomsteg] (→ [Pwr-zoom-optik]: 180)
- [Zoom hastighet] (→ [Pwr-zoom-optik]: 180)
- [Objektivinformation] (→ [Objektivinformation]: 249)

[Kortfil]

- [Målkortplats]
 - Ändrar kortplatsernas prioritet vid inspelning. Den kan användas om [Funktion dubbla kortplatser] (→ [Funktion dubbla kortplatser]: 118) är inställd på [Relä Inspe­ling].

[IN/UT]



- [Wi-Fi] (→ 15. Wi-Fi/Bluetooth: 610)



[Övrigt]

- [Ingen inställning]
 - Inställning när den inte används.

❖ Detaljerade inställningar av snabbmenyn

Ändrar utseendet på snabbmenyn och funktionen hos  när menyn visas.

 ⇒ [] ⇒ [] ⇒ Välj [Q.MENU-inställningar]

[Layoutstil]	Ändrar utseendet på snabbmenyn. [MODE1]: Visar livevisningen och menyn samtidigt. [MODE2]: Visar menyn i helskärmsläge.
[Tilldelning främre reglage]	Ändrar funktionen för  i snabbmenyn. [Objekt]: Väljer menyobjekt. [Värde]: Väljer inställningsvärdet.
[Objektanpassning (foto)]	Anpassar snabbmenyn som visas när lägesratten är inställd på [iA]/[P]/[A]/[S]/[M].
[Objektanpassning (video)]	Anpassar den snabbmeny som visas när lägesratten är inställd på []M].

Användaranpassat läge

- Registrera i användaranpassat läge: 498
- Använda anpassat läge: 501
- Hämtning av inställningar: 502



Det går att registrera de inspelningslägen och menyinställningar som motsvarar dina preferenser i anpassat läge. Du kan använda de registrerade inställningarna genom att vrida lägesratten till lägena [C1] till [C4].

Registrera i användaranpassat läge



Du kan registrera den information som för närvarande ställts in i kameran. Vid inköpstillfället är standardinställningarna för [P]-läget registrerade i alla anpassade lägen.

- 1 Ställ in menyinställningar för det läge som du vill spara.
- 2 Välj [Spara som Anpassat läge].

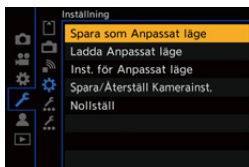
-  →  →  → [Spara som Anpassat läge]



3 Registrera.

- Välj siffra för spara i och tryck sedan på  eller .
- En bekräftelseskärm kommer att visas. Tryck på [DISP.] för att ändra namnet för det anpassade läget.

Hur man anger tecken (→ [Mata in tecken: 609](#))

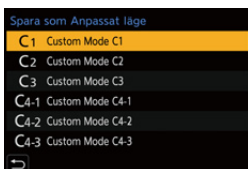

- Du kan inte registrera [iA]-läget i Anpassat läge.
- Lista över inställningar som kan registreras i användaranpassat läge (→ [Lista över standardinställningar, anpassa hur den sparar, tillgängliga inställningar för kopiering: 771](#))

❖ Detaljerade inställningar för användaranpassat läge

Du kan skapa ytterligare set med anpassade lägen, och ändra hur länge de tillfälligt ändrade inställningarna ska behållas.

 ⇒ [] ⇒ [] ⇒ Välj [Inst. för Anpassat läge]

<p>[Begr. antal Anpassat läge]</p>	<p>Ställer in det antal användaranpassade lägen som kan registreras i [C4]. Det går maximalt att registrera 10 set; 3 set är tillgängliga som standardinställningar.</p>
<p>[Redigera titel]</p>	<p>Ändrar namnet på det anpassade läget. Maximalt 22 tecken kan skrivas in. Ett tecken på två byte betraktas som två tecken. • Hur man anger tecken (→ Mata in tecken: 609)</p>
<p>[Ladda Anpassat läge på nytt]</p>	<p>Ställer in tiden när den ska återställa inställningarna, som ändrades tillfälligt medan Anpassat läge användes, till de registrerade inställningarna. [Ändra inspelningsläge]/[Återgå från viloläge]/[Slå PÅ strömmen]</p>
<p>[Välj laddningsinställningar]</p>	<p>Ställer in typen av inställningar som kan hämtas med [Ladda Anpassat läge]. [F-/SS-/ISO-känslighet]: Aktiverar hämtning av inställningar för bländarvärde, slutartid och ISO-känslighet. [Vitbalans]: Aktiverar hämtning av inställningar för vitbalans.</p>



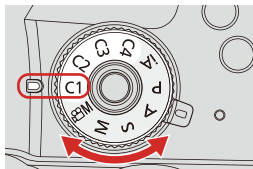

Använda anpassat läge

1 Ställ lägesratten på något av [C1] till [C4].

- Om [C4] används, kan det användaranpassade läge som användes senast hämtas.



❖ Val av användaranpassat läge för [C4]

- 1 Ställ lägesratten på [C4].
 - 2 Tryck på .
 - 3 Tryck på   för att välja Anpassat läge och tryck sedan på  eller .
- Ikonen för det valda anpassade läget kommer att visas på inspelningsskärmen.



❖ Ändra den registrerade informationen

De registrerade inställningarna ändras inte även om du ändrar kamerainställningarna tillfälligt, med lägesratten inställd på [C1] till [C4]. Om du vill ändra den registrerade informationen, skriver du över den genom att använda [Spara som Anpassat läge] i [Inst.]-menyn ([Inställning]).

Hämtning av inställningar

Hämtar registrerade inställningar för användaranpassat läge till det valda inspelningsläget och skriver över de aktuella inställningarna med dessa.



1 Ställ in den på den lägesratt som ska användas.

2 Välj [Ladda Anpassat läge].

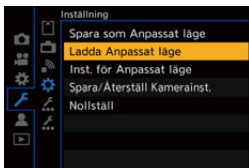
-  →  →  → [Ladda Anpassat läge]



3 Välj det anpassade läge du vill hämta.

- Välj det anpassade läget och tryck sedan på  eller .

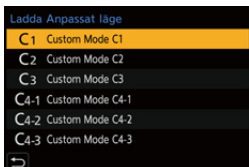



- Det går inte att hämta anpassade lägen från de som skapats från lägena [P]/[A]/[S]/[M] och de som skapats från [P/M]-läget.

Min meny

- Registrering i Min meny: 503
- Redigera Min meny: 504

Registrera menyer som används ofta i Min meny.

Det går att registrera maximalt 23 alternativ.

Det går att hämta registrerade menyer från [] till [].



Registrering i Min meny

1 Välj [Lägg till].

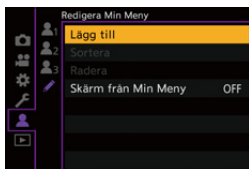
-  → [] → [] → [Lägg till]



2 Registrera.

- Välj meny att registrera och tryck sedan på  eller .



❖ Hämta Min meny

Hämta menyerna som registrerats i Min meny.

 ⇒ [] ⇒ []/[]/[] ⇒ Registrerade menyer

Redigera Min meny

Du kan ändra visningsordningen i Min meny och radera onödiga menyer.

 ⇒ [] ⇒ Välj []

[Lägg till]	Väljer och registrerar menyerna som ska visas i Min meny.
[Sortera]	Ändrar ordningen i Min meny. Välj menyerna som ska ändras, och ställ sedan in målet.
[Radera]	Raderar menyerna som är registrerade i Min meny. [Ta bort Alternativ]: Väljer menyerna, och raderar sedan. [Radera alla]: Raderar alla menyer som registrerats i Min meny.
[Skärm från Min Meny]	Visar Min meny först, när en meny visas. [ON]: Visar Min meny. [OFF]: Visar den senaste använda menyerna.

[Spara/Återställ Kamerainst.]

Sparar kamerans inställningsinformation på kortet.

Den sparade inställningsinformationen går att hämta in i kameran, så att du kan ställa in samma inställningar i flera kameror.



Välj [Spara/Återställ Kamerainst.]

<p>[Spara]</p>	<p>Sparar kamerans inställningsinformation på kortet.</p> <ul style="list-style-type: none"> • Välj [Ny Fil], om du sparar ny information, och om du ska skriva över en befintlig fil, väljer du den befintliga filen. • När du valt [Ny Fil], visas en skärm för att välja det filnamn som ska sparas. <p>[OK]: Sparar med hjälp av filnamnet på skärmen.</p> <p>[Byt filnamn]: Ändrar filnamnet och sparar filen.</p> <ul style="list-style-type: none"> • Tillgängliga tecken: alfabetiska tecken (versaler), siffror, upp till 8 tecken. • Hur man anger tecken (→ Mata in tecken: 609)
<p>[Ladda]</p>	<p>Laddar in kortets inställningsinformation och kopierar den till kameran.</p>
<p>[Radera]</p>	<p>Raderar inställningsinformationen på kortet.</p>
<p>[Behåll inst. vid formatering]</p>	<p>När du formaterar kort, formateras kortet samtidigt som kamerans inställningsinformation sparas på kortet.</p>

- Det är bara inställningsinformation från samma modell som kan hämtas.
- Det går att spara upp till 10 uppsättningar med inställningar på ett kort.
- Lista över funktioner som det går att spara inställningsinformation för (→ [Lista över standardinställningar, anpassa hur den sparar, tillgängliga inställningar för kopiering: 771](#))

14. Menyguide

- Lista över menyer: 508
- [Foto] Meny: 518
- [Video] Meny: 534
- [Anpassad] Meny: 548
- [Inst.] Meny: 583
- [Spela] Meny: 597
- Mata in tecken: 609

Kapitlet innehåller en lista över menyer och en detaljerad beskrivning av dessa.

- Mer information om användningsmetoder för menyn finns på sidan (→ [Metoder för användning av menyn: 95](#))
- Se kapitel "18. Material" för följande lista:
 - Lista över standardinställningar, anpassa hur den sparar, tillgängliga inställningar för kopiering: 771
 - Lista över funktioner som kan ställas in i varje inspelningsläge: 790

Lista över menyer



: Menyalternativ som är gemensamma för [Foto]-menyn och [Video]-menyn. Deras inställningar synkroniseras.

[Foto]-meny

 **[Bildkvalitet]** (→ **[Foto]-meny ([Bildkvalitet]): 518**)

- [Fotostil]: 518 
- [Mätningssläge]: 518 
- [Bildformat]: 519
- [Bildkvalitet]: 519
- [Bildstorlek]: 519
- [Lång exponering br]: 519
- [ISO-känslighet (foto)]: 520
- [Min. slutartid]: 520
- [i.dynamiskt omfång]: 520 
- [Vinjetteringskomp.]: 521 
- [Diffraktionskomp.]: 521 
- [Filterinställningar]: 522 

 **[Fokus]** (→ **[Foto]-meny ([Fokus]): 523**)

- [AF Anpassad Instä.(Foto)]: 523
- [AF-hjälplampa]: 523 
- [Fokuskonturmarkering]: 524 
- [1 område AF-rörelsehast.]: 524 

 **[Blixt] (→[Foto]-meny ([Blixt]): 525)**

- [Blixtinställning]: 525
- [Blixtläge]: 525
- [Blixtjustering]: 525
- [Blixtsynkro]: 525
- [Manuell blixtjustering]: 526
- [Autom. Expon.komp.]: 526
- [Trådlös]: 526
- [Trådlös kanal]: 526
- [Trådlös FP]: 527
- [Kommunikationsbel.]: 527
- [Trådlös inställning]: 527

 **[Övrigt (foto)] (→[Foto]-meny ([Övrigt (foto)]: 528)**

- [Gaffling]: 528
- [Tyst läge]: 528 
- [Bildstabilisator]: 528 
- [Bildfrekvens]: 529
- [Slutartyp]: 529
- [Slutarfördröjning]: 529
- [Ex. telekonv.]: 530
- [Time Lapse/Animering]: 530
- [Självutlösare]: 530 
- [6K/4K-FOTO]: 531
- [Efterfokus]: 531
- [Multiexponering]: 531
- [Tidsstämpel Spela in]: 533 

[Video]-meny







[Bildkvalitet] (→[Video]-meny ([Bildkvalitet]): 534)

- [Exponeringsläge]: 534
- [Fotostil]: 534  
- [Mätningläge]: 535  
- [ISO Känslighet (video)]: 535
- [Synkronisera skanning]: 535
- [Flimmerminskning (video)]: 535
- [Master Pedestal-Nivå]: 536
- [SS/Förstärkningsfunkt.]: 536
- [i.dynamiskt omfång]: 536  
- [Vinjetteringskomp.]: 536  
- [Diffraktionskomp.]: 537  
- [Filterinställningar]: 537  

[Bildformat] (→[Video]-meny ([Bildformat]): 538)

- [Insp.filformat]: 538
- [Videons bildarea]: 538
- [Insp.kvalitet]: 538
- [Insp.kvalitet (Min lista)]: 538
- [Variabel bildfrekvens]: 538
- [Tidskod]: 539
- [Ljusstyrkenivå]: 539

[Fokus] (→[Video]-meny ([Fokus]): 540)

- [AF Anpassad Instäl.(Vid.)]: 540
- [Kontinuerlig AF]: 540
- [AF-hjälplampa]: 540  
- [Fokuskonturmarkering]: 541  
- [1 område AF-rörelsehast.]: 541  

 **[Ljud] (→[Video]-meny ([Ljud]): 542)**

- [Visa ljudinspelningsnivå]: 542
- [Stäng av ljudingång]: 542
- [Förstärkn.nivå vid ljudinsp.]: 542
- [Justera ljudinsp.nivå]: 542
- [Begränsa ljudinsp.nivå]: 543
- [Vindbrusreducerare]: 543 / [Vindbrus]: 543
- [Brusreducering i optik]: 543
- [Speciell mikrofon]: 543
- [XLR-mikadapter Inställn.]: 544
- [Ljudutmatning]: 544
- [Hörlursvolym]: 544

 **[Övrigt (video)] (→[Video]-meny ([Övrigt (video)]): 545)**

- [Tyst läge]: 545 
- [Bildstabilisator]: 545 
- [Inställning för självutlösare]: 545 
- [Fokusöverföring]: 546
- [Loop-inspelning (video)]: 546
- [Insp. med segmenterad fil]: 546
- [Live-klippning]: 547
- [Tidsstämpel Spela in]: 547 

[Anpassad]-meny

-  **[Bildkvalitet] (→ [Anpassad]-meny ([Bildkvalitet]): 549)**
 - [Fotostilsinställningar]: 549
 - [ISO-ökning]: 549
 - [Utökad ISO]: 550
 - [Just. expon.förskjutning]: 550
 - [Färgutrymme]: 551
 - [Nollställ exp.komp.]: 551
 - [Autoexponering i P/A/S/M]: 551
 - [Kreativ film kombinerad inst.]: 552
-  **[Fokus/slutare] (→ [Anpassad]-meny ([Fokus/slutare]): 553)**
 - [Prioritet för fokus/slutare]: 553
 - [Växla Fokus för Vert / Hor]: 553
 - [AF/AE lås håll]: 553
 - [AF+MF]: 554
 - [MF-hjälp]: 554
 - [MF-guide]: 555
 - [Fokusringlås]: 555
 - [Visa/dölj AF-läge]: 555
 - [Zoompunkt AF-inställ.]: 556
 - [Inst. AF-punktmikroskop]: 556
 - [AF-slutare]: 556
 - [Halvvägstry. f.slutarutl.]: 556
 - [Tilldela insp. till slutarknapp]: 557
 - [Snabb AF]: 557
 - [AF via ögonsensor]: 557
 - [Loopprörelse av fokusbild]: 557
 - [AFC-startpunkt (225-område)]: 558

 **[Användning] (→[Anpassad]-meny ([Användning]): 559)**

- [Q.MENU-inställningar]: 559
- [Pekinst.]: 559
- [Konfig. av användningslås]: 560
- [Fn-knappinställning]: 560
- [Knappen WB/ISO/Expo.]: 561
- [Skärminst. ISO]: 561
- [Skärminst. Exp.kompens.]: 561
- [Ställ in rattreglage]: 562
- [Joystick Inställning]: 563
- [Videoknapp (fjärr)]: 563

 **[Skärm/display (foto)] (→[Anpassad]-meny ([Skärm/display (foto)]: 564)**

- [Auto återvisn.]: 564
- [Alltid förhandsvisn.]: 565
- [Histogram]: 566
- [Fotorutnät]: 567
- [Visa AF-område]: 567
- [Live View-boost]: 568
- [Nattläge]: 569
- [LVF/Monitorinst.]: 570
- [Exp.mätare]: 571
- [Brännvidd]: 571
- [Blinkande markeringar]: 571
- [Överlappning]: 572
- [Statusomfång I.S.]: 572
- [Nivåmätare]: 573
- [Ljuspunktmätare]: 573
- [Inramning]: 573
- [Visa/dölj skärmlayout]: 574

 **[Skärm/display (video)] (→[Anpassad]-meny ([Skärm/display (video)]): 575)**

- [V-LogL Vy-stöd]: 575
- [HLG-visningshjälp]: 575
- [Anamorfisk expansion]: 575
- [Monokrom Live View]: 576
- [Mittmarkering]: 576
- [Markör]: 576
- [Zebramönster]: 576
- [WFM/Vektorskop]: 577
- [Färgpaneler]: 577
- [Skärm för videoprio.]: 577
- [Röd inspelningsindikator]: 578
- [Streamingindik. m blå ram]: 578

 **[IN/UT] (→[Anpassad]-meny ([IN/UT]): 579)**

- [HDMI-inspeln.utgång]: 579

 **[Objektiv / Andra] (→[Anpassad]-meny ([Objektiv / Andra]): 580)**

- [Återställ optikposition]: 580
- [Pwr-zoom-optik]: 580
- [Linsens Fn-knappinställn]: 580
- [Bländarringssteg]: 581
- [Fokuseringskontroll]: 581
- [Objektivinformation]: 582
- [Bekräftelse av objektivinfo.]: 582
- [Vertikalt videoformat (Video)]: 582

[Inst.]-meny

[Kort/fil] (→[Inst.]-meny ([Kort/fil]): 583)

- [Kortformat]: 583
- [Funktion dubbla kortplatser]: 583
- [Mapp / Filinställningar]: 583
- [Nollställning av filnummer]: 584
- [Upphovsrättsinformation]: 584

[Skärm / Display] (→[Inst.]-meny ([Skärm / Display]): 585)

- [Energisparläge]: 585
- [Skärmens bildhastighet]: 585
- [LVF-bildfrekvens]: 586
- [Skärminställningar]/[Bildsökare]: 586
- [Skärms bakgr.bel.]/[LVF-ljusstyrka]: 587
- [Ögonsensor]: 587
- [Justera Nivåmätare.]: 587

[IN/UT] (→[Inst.]-meny ([IN/UT]): 588)

- [Pipljud]: 588
- [Hörlursvolym]: 588
- [Wi-Fi]: 588
- [Bluetooth]: 589
- [USB]: 589
- [Batterianv. prioritet]: 590
- [HDMI-anslutning]: 590
- [Ström-/nätverksindikator]: 591

 **[Inställning] (→ [Inst.-meny] ([Inställning]): 592)**

- [Spara som Anpassat läge]: 592
- [Ladda Anpassat läge]: 592
- [Inst. för Anpassat läge]: 592
- [Spara/Återställ Kamerainst.]: 593
- [Nollställ]: 593

 **[Övrigt] (→ [Inst.-meny] ([Övrigt]): 594)**

- [Klockinst.]: 594
- [Tidszon]: 594
- [Systemfrekvens]: 595
- [Uppdatera pixlar]: 595
- [Rengör sensor]: 595
- [Språk]: 596
- [Disp version]: 596
- [Online bruksanvisning]: 596

[Min Meny]

 **[Sida 1] (→ Min meny: 503)**

 **[Sida 2] (→ Min meny: 503)**

 **[Sida 3] (→ Min meny: 503)**

 **[Redigera Min Meny] (→ Redigera Min meny: 504)**

- [Lägg till]
- [Sortera]
- [Radera]
- [Skärm från Min Meny]

[Spela]-meny

[Uppspelningsläge] (→[Spela]-meny ([Uppspelningsläge]): 599)

- [Visningsläge]: 599
- [Bildspel]: 599
- [Roterar disp]: 600
- [Bildsortering]: 600
- [Förstora från AF-punkt]: 600
- [LUT Vy-stöd (monitor)]: 600
- [HLG-visningshjälp (skärm)]: 601
- [Anamorfisk expansion]: 601

[Bearbeta bild] (→[Spela]-meny ([Bearbeta bild]): 602)

- [RAW-bearbetning]: 602
- [6K/4K-FOTO bulksparning]: 602
- [6K/4K-FOTO Brusred.]: 602
- [Time lapse video]: 603
- [Stoppa rörelsevideo]: 603

[Lägg till/ta bort info.] (→[Spela]-meny ([Lägg till/ta bort info.]): 604)

- [Skydda]: 604
- [Värdering]: 604

[Redigera bild] (→[Spela]-meny ([Redigera bild]): 605)

- [Ändr. strl.]: 605
- [Roterar]: 606
- [Dela video]: 606
- [Kopiera]: 607

[Övrigt] (→[Spela]-meny ([Övrigt]): 608)

- [Borttagningsbekräft.]: 608
- [Radera alla bilder]: 608

[Foto] Meny

- [Foto]-meny ([Bildkvalitet]): 518
- [Foto]-meny ([Fokus]): 523
- [Foto]-meny ([Blixt]): 525
- [Foto]-meny ([Övrigt (foto)]): 528

: Menyalternativ som är gemensamma för [Foto]-menyn och [Video]-menyn. Deras inställningar synkroniseras.

[Foto]-meny ([Bildkvalitet])

►: Standardinställningar

[Fotostil]

► [Standard] / [Intensiv] / [Naturlig] / [L.ClassicNeo] / [Plan] / [Landskap] / [Porträtt] / [Monokrom] / [L.Monokrom] / [L.Monokrom D] / [L.Monokrom S] / [Cinelike D2] / [Cinelike V2] / [Som709] / [V-Log L] / [MY PHOTO STYLE 1] till [MY PHOTO STYLE 10]

Du kan välja de avslutande inställningarna för bilderna så att de passar ditt motiv och uttryckssätt.

(→ [Fotostil]: 285)

[Mätningläge]

►    

Typen av optisk mätning för ljusstyrkan kan ändras.

(→ [Mätningläge]: 252)

[Bildformat]

▶[4:3]/[3:2]/[16:9]/[1:1]

Du kan välja bildformat.

(→ [\[Bildformat\]: 114](#))

[Bildkvalitet]

▶[FINE]/[STD.]/[RAW+FINE]/[RAW+STD.]/[RAW]

Ställer in komprimeringsvärdet som används vid lagring av bilder.

(→ [\[Bildkvalitet\]: 116](#))

[Bildstorlek]

▶[L]/[M]/[S]

Ställer in bildens bildstorlek.

(→ [\[Bildstorlek\]: 115](#))

[Lång exponering br]

▶[ON]/[OFF]

iA **P A S M** 

Kameran tar automatiskt bort brus som uppstår när bilder tas med en lång slutartid.

- Det går inte att spela in när brusreducering pågår.
- När följande funktioner används, är [Lång exponering br] inte tillgänglig:
 - Videoinspelning/[6K/4K-FOTO]/[Efterfokus]
 - [ELEC.] (förutom [ELEC.+NR])/[Tyst läge]

[ISO-känslighet (foto)]

[ISO Auto Lower Limit -Inställning]	▶[200] till [12800]
[ISO Auto Upper Limit -Inställning]	▶[AUTO]/[400] till [25600]

iA P A S M 

Ställer in de nedre och övre gränserna för ISO-känsligheten när den är inställd på [AUTO].

[Min. slutartid]

▶[AUTO]/[1/16000] till [1/1]

iA P A S M 

Ställer in den kortaste slutartiden när ISO-känsligheten är inställd på [AUTO].

- Slutartiden kan bli längre än det inställda värdet i fotograferingssituationer där det inte går att få en korrekt exponering.

[i.dynamiskt omfång] 

[AUTO]/[HIGH]/[STANDARD]/[LOW]▶[OFF]

iA P A S M 

Kontrasten och exponeringen kompenseras när skillnaden mellan ljusstyrkan i bakgrunden och motivet är stor.

- Du kanske inte får någon komensationseffekt beroende på inspelningsförhållandena.
- När följande funktioner används, är [i.dynamiskt omfång] inte tillgänglig:
 - [Som709]/[V-Log L]/[Hybrid Log Gamma] ([Fotostil])
 - [Filterinställningar]

[Vinjetteringskomp.]

[ON] ▶ [OFF]

iA P A S M  M

När skärmens kanter mörknar som resultat av objektivets egenskaper, kan du spela in bilder med korrigerad ljusstyrka på skärmens kanter.

- Du kanske inte får någon kompositionseffekt beroende på inspelningsförhållandena.
- Störningar i bildens utkanter kan framträda med högre ISO-känslighet.
- När följande funktion används, är [Vinjetteringskomp.] inte tillgänglig:
 - [Ex. telekonv.]
 - [PIXEL/PIXEL] ([Videons bildarea])
 - [Variabel bildfrekvens]

[Diffraktionskomp.]

[AUTO] ▶ [OFF]

iA P A S M  M

Kameran ökar bildupplösningen genom att korrigera oskärpa som orsakas av diffraktion när bländaren är stängd.

- Du kanske inte får någon kompositionseffekt beroende på inspelningsförhållandena.
- Störningar kan framträda mer med högre ISO-känslighet.

[Filterinställningar]  

[Filtereffekt]	[ON]/▶[OFF]/[SET]
[Sam. insp. m/u filter]	[ON]/▶[OFF]
Detta läge tar bilder med ytterligare bildeffekter (filter). (→ [Filterinställningar]: 293)	

[Foto]-meny ([Fokus])

►: Standardinställningar

[AF Anpassad Instä.(Foto)]

►[Ställ in1]/[Ställ in2]/[Ställ in3]/[Ställ in4]

Välj funktion för AF-funktionen, när du fotograferar med [AFC], som är lämplig för motivet och bilden.

(→ [AF Anpassad Instä.(Foto)]: 132)

[AF-hjälplampa]

►[ON]/[OFF]



Vid inspelning i dåliga ljusförhållanden, tänds AF-hjälplampan när du trycker ned avtryckaren halvvägs, vilket gör det lättare för kameran att fokusera.

- AF-hjälplampans effektiva räckvidd varierar beroende på det objektiv som används.
 - När det utbytbara objektivet (H-ES12060) sitter på kameran och är inställt på vidvinkel.
Cirka 1,0 m till 3,5 m
 - När det utbytbara objektivet (H-FS12060) sitter på kameran och är inställt på vidvinkel.
Cirka 1,0 m till 3,0 m
- Ta av linsskyddet.
- AF-hjälplampan kan blockeras mycket och det kanske blir svårare att fokusera när ett objektiv med en stor diameter används.

[Fokuskonturmarkering] 

▶[ON]/[OFF]	
[SET]	[Känslighet fokuskonturmark.]
	[Bildskärmsfärg]
	[Visa under AFS]

iA P A S M 

Vid användning av MF, markeras områdena i fokus (områden på skärmen med tydliga konturer) med en färg.

- Om [Känslighet fokuskonturmark.] justeras i negativ riktning, förminskas de delar som ska markeras, vilket gör att du kan få en exaktare fokusering.
- Med [Bildskärmsfärg], kan du ställa in visningsfärgen för den del som är i fokus.
- När [Visa under AFS] är inställd på [ON], går det även att använda konturmarkeringsskärmen när avtryckaren trycks in halvvägs i fokusläget [AFS].
- Du kan visa touchfliken (→[Pekinst.]: 559) och sedan trycka på [**PEAK**] i [**◀**] för att växla mellan [ON] och [OFF].
- När [Grov monokrom] i [Filterinställningar] används, är [Fokuskonturmarkering] inte tillgänglig.
- När [Live View-boost] används, är [Fokuskonturmarkering] inte tillgänglig.

[1 område AF-rörelsehast.] 

▶[FAST]/[NORMAL]

iA P A S M 

Ställer in hastigheten när ett enskilt AF-område flyttas.

[Foto]-meny ([Blixt])

►: Standardinställningar

[Blixtinställning]

►[]/[] / [S] / [S[⊙]] / []

Ställer in blixtläget.

(→ [Blixtinställning]: 309)

[Blixtläge]

►[TTL]/[MANUAL]

Du kan välja om blixtstyrkan ska ställas in automatiskt eller manuellt.

(→ [Blixtläge]/[Manuell blixtjustering]: 311)

[Blixtjustering]

[−3 EV] till [+3 EV] (►[±0 EV])

När [Blixtläge] är inställd på [TTL], kan du justera blixtstyrkan.

(→ [Blixtjustering]: 313)

[Blixtsynkro]

►[1ST]/[2ND]

Ställer in blixtläget på synkronisering med andra ridån.

(→ [Blixtsynkro]: 315)

[Manuell blyxtjustering]

[1/128] till ▶[1/1]

Du kan ställa in blyxtstyrkan när [Blyxtläge] är inställd på [MANUAL].
(→ [\[Blyxtläge\]/\[Manuell blyxtjustering\]: 311](#))

[Autom. Expon.komp.]

[ON]▶[OFF]

Justerar automatiskt blyxtstyrkan tillsammans med exponeringskompensationsvärdet.
(→ [\[Autom. Expon.komp.\]: 316](#))

[Trådlös]

[ON]▶[OFF]

Aktiverar fotografering med en trådlös blyxt.
(→ [Fotografering med en trådlös blyxt: 317](#))

[Trådlös kanal]

▶[1CH]/[2CH]/[3CH]/[4CH]

Ställer in den kanal som ska användas vid fotografering med en trådlös blyxt.
(→ [Fotografering med en trådlös blyxt: 317](#))

[Trådlös FP]

[ON]▶[OFF]

Använder FP-avfyrning för en extern blixtn vid fotografering med en trådlös blixtn.

(→ [\[Trådlös FP\]: 323](#))**[Kommunikationsbel.]**

▶[HIGH]/[STANDARD]/[LOW]

Ställer in kommunikationsljusets styrka.

(→ [\[Kommunikationsbel.\]: 323](#))**[Trådlös inställning]**

[Extern blixtn]

[Blixtnläge]/[Blixtnjustering]/[Manuell blixtnjustering]

[A-grupp]/[B-grupp]/[C-grupp]

[Blixtnläge]/[Blixtnjustering]/[Manuell blixtnjustering]

Ställer in detaljer för fotografering med trådlös blixtn.

(→ [Inställningsalternativ \(\[Trådlös inställning\]\): 321](#))

[Foto]-meny ([Övrigt (foto)])

►: Standardinställningar

[Gaffling]

[Gafflingstyp]	[] / [] / [FOCUS] / [WB] / [WB] / [OFF]
[Fler inställningar]	
Du kan ta flera bilder medan du automatiskt justerar en inställning. (→ Gafflingsinspelning: 231)	

[Tyst läge]

[ON]►[OFF]	
Inaktiverar alla driftljud och allt utgående ljus på en gång. (→ [Tyst läge]: 239)	

[Bildstabilisator]

[Användningsläge]	►[] / [] / [] / [OFF]
[E-stabilisering (video)]	[ON]►[OFF]
[Öka bildstabilisator (video)]	[ON]►[OFF]
[Anamorfisk (video)]	^{A2.0} [] / ^{A1.8} [] / ^{A1.5} [] / ^{A1.33} [] / ^{A1.30} [] / [OFF]
[Objektivinformation]	[Lens1] till [Lens12] (►[Lens1])
Konfigurerar bildstabiliseringsinställningarna. (→ Bildstabilisator: 243)	

[Bildfrekvens]

▶[H]/[M]/[L]

Ställer in åtgärden bildsekvens.

(→ [Att ta bildsekvenser: 184](#))

[Slutartyp]

[AUTO]▶[MECH.]/[EFC]/[ELEC.]/[ELEC.+NR]

Väljer den slutartyp som ska användas vid fotografering.

(→ [\[Slutartyp\]: 240](#))

[Slutarfördröjning]

[8SEC]/[4SEC]/[2SEC]/[1SEC]▶[OFF]

iA P A S M M

För att minska kameraskakningar och oskärpa på grund av slutaren, utlöses slutaren efter att den specificerade tiden har löpt ut sedan avtryckarknappen trycktes ned.

- När följande funktioner används, är [Slutarfördröjning] inte tillgänglig:
 - Videoinspelning/[6K/4K-FOTO]/[Efterfokus]

[Ex. telekonv.]

[ZOOM]/[TELE CONV.]▶[OFF]

Du kan ta bilder som förstoras ytterligare, mer än man kan göra med den optiska zoomen, utan att bildkvaliteten försämras.

(→ [Extra telekonverter: 176](#))

[Time Lapse/Animering]

[Läge]





▶[Time lapse foto]

[Stop Motion Animering]

Intervallfotografering startar och stoppar inspelningen vid ett inställt inspelningsintervall.

Stop motion-animering gör att du kan ta bilder medan du flyttar motivet lite åt gången.

(→ [Fotografering med intervallfotografering: 216](#), [Fotografering med stop motion-animering: 221](#))

[Självtlösare] ▶[]/[]/[]/[] etc. (anpassad)

[SET]

[Anpassad tid]

[Visa nedräkning]

Ställer in självtlösarens varaktighet.

(→ [Fotografering med självtlösaren: 227](#))

[6K/4K-FOTO]

[Bildstorlek / Burst-hast.]	▶[6K 18M]/[4K H 8M]/[4K 8M]
[Insp.metod]	▶[6K/4K Burst]/[6K/4K-bildsekvens (S/S)]/[6K/4K Pre-Burst]
[Pre-burst Inspelning]	[ON]/▶[OFF]

Ställer in 6K- eller 4K-foton.
 Du kan spara bilder som hämtas från en bildsekvensfil som tagits med bildsekvenser i hög hastighet.
 (→ [6K/4K-fotografering: 190](#))

[Efterfokus]

▶[6K 18M]/[4K 8M]

Ta bildsekvenser med samma bildkvalitet som 6K- eller 4K-foton medan fokuspunkten ändras automatiskt.
 Du kan välja fokuspunkt för den bild du som ska sparas efter fotograferingen.
 (→ [Fotografering med efterbehandlingsfokus: 207](#))

[Multiexponering]

[Start]	
[Autom förstärkn]	▶[ON]/[OFF]
[Överlappa]	[ON]/▶[OFF]

iA P A S M 

Du kan använda en effekt som motsvarar fyra exponeringar på en enskild bild.

[Start]: Startar exponering för flera exponeringar.
[Autom förstärkn]: Justerar automatiskt ljusstyrkan enligt bildräknaren.
[Överlappa]: Tillåter flera exponeringar för tagna RAW-bilder. Efter att ha valt [Start], visas en urvalsskärm för bilder att gaffla.

- Om du trycker ned avtryckarknappen helt, börjar flera exponeringar tas efter att du valt [Start].
- Förhandsgranskningen visas för varje taget foto, och följande funktioner är tillgängliga:



- [Nästa] (Du kan också utföra samma åtgärd genom att trycka in avtryckarknappen halvvägs.)
- [Ta om]
- [Lämna]: Tar bilden och avslutar fotograferingen med flera exponeringar.
- Tryck på [Q] i inspelningsskärmen för att avsluta fotograferingen med flera exponeringar innan fotograferingen påbörjas.
- Fotoinformationen för den senast tagna bilden kommer att sparas som fotoinformation för de bilder som tagits med flera exponeringar.
- Det går bara att ställa in [Överlappa] för RAW-bilder som tagits med kameran.
- När följande funktioner används, är [Multiexponering] inte tillgänglig:
 - [Time lapse foto]
 - [Stop Motion Animering]
 - [Filterinställningar]
 - HDMI-utgång

[Tidsstämpel Spela in]

[ON]▶[OFF]

iA P A S M  **M**

Sparar datum och tid när bilden togs och kopierar in detta på bilderna.

- Du kan inte radera inspelningsdatum efter att de kopierats in.
- Datum och tid vid inspelningen sparas inte i 6K- eller 4K-bildsekvensfiler eller RAW-filer.
- När följande funktioner används, är [Tidsstämpel Spela in] inte tillgänglig:
 - [Efterfokus]
 - 6K/4K Anamorfisk film (4:3)
 - [Variabel bildfrekvens]

[Video] Meny

- [Video]-meny ([Bildkvalitet]): 534
- [Video]-meny ([Bildformat]): 538
- [Video]-meny ([Fokus]): 540
- [Video]-meny ([Ljud]): 542
- [Video]-meny ([Övrigt (video)]): 545

: Menyalternativ som är gemensamma för [Foto]-menyn och [Video]-menyn. Deras inställningar synkroniseras.

[Video]-meny ([Bildkvalitet])

►: Standardinställningar

[Exponeringsläge]

► [P]/[A]/[S]/[M]

Ställer in exponeringsläget som ska användas i [M]läget.

(→ [Läget för kreativa videobilder: 330](#))

[Fotostil]

► [Standard] / [Intensiv] / [Naturlig] / [L.ClassicNeo] / [Plan] / [Landskap] / [Porträtt] / [Monokrom] / [L.Monokrom] / [L.Monokrom D] / [L.Monokrom S] / [Cinelike D2] / [Cinelike V2] / [Som709] / [V-Log L] / [Hybrid Log Gamma] / [MY PHOTO STYLE 1] till [MY PHOTO STYLE 10]

Du kan välja de avslutande inställningarna för bilderna så att de passar ditt motiv och uttryckssätt.

(→ [\[Fotostil\]: 285](#))

[Mätningläge] ▶

Typen av optisk mätning för ljusstyrkan kan ändras.

(→ [\[Mätningläge\]: 252](#))

[ISO Känslighet (video)]

[ISO Auto Lower Limit -Inställning]

▶[200] till [6400]

[ISO Auto Upper Limit -Inställning]

▶[AUTO]/[400] till [12800]

Ställer in de nedre och övre gränserna för ISO-känsligheten när den är inställd på [AUTO].

(→ [\[ISO Känslighet \(video\)\]: 362](#))

[Synkronisera skanning]

[ON]▶[OFF]

Finjustera slutartiden för att minska flimmer och horisontella ränder.

(→ [\[Synkronisera skanning\]: 410](#))

[Flimmerminskning (video)]

[1/50]/[1/60]/[1/100]/[1/120]▶[OFF]

iA **P A S M** 

Slutartiden kan låsas för att minska flimmer eller streck på videobilden.

- Det går att ställa in när [Autoexponering i P/A/S/M] är [ON].

[Master Pedestal-Nivå]

[– 15] till [15] (▶[0])

Du kan justera svartnivån, som fungerar som referens för bilder.

(→ [Master Pedestal-Nivå]: 358)

[SS/Förstärkningsfunkt.]

▶[SEC/ISO]/[ANGLE/ISO]/[SEC/dB]

Du kan byta enheterna för slutartidsvärdena och förstärkningsvärdena (känslighet).

(→ [SS/Förstärkningsfunkt.]: 370)

[i.dynamiskt omfång]

[AUTO]/[HIGH]/[STANDARD]/[LOW]▶[OFF]

Kontrasten och exponeringen kompenseras när skillnaden mellan ljusstyrkan i bakgrunden och motivet är stor.

(→ [i.dynamiskt omfång]: 520)

[Vinjetteringskomp.]

[ON]▶[OFF]

När skärmens kanter mörknar som resultat av objektivets egenskaper, kan du spela in bilder med korrigerad ljusstyrka på skärmens kanter.

(→ [Vinjetteringskomp.]: 521)

[Diffraktionskomp.]  

[AUTO]▶[OFF]

Kameran ökar bildupplösningen genom att korrigera oskärpa som orsakas av diffraction när bländaren är stängd.

(→ [\[Diffraktionskomp.\]: 521](#))

[Filterinställningar]  

[Filtereffekt]

[ON]▶[OFF]/[SET]

[Sam. insp. m/u filter]

[ON]▶[OFF]

Detta läge tar bilder med ytterligare bildeffekter (filter).

(→ [\[Filterinställningar\]: 293](#))

[Video]-meny ([Bildformat])

►: Standardinställningar

[Insp.filformat]

►[MP4]/[MOV]

Ställer in filformatet för filminspelningen.

(→ [\[Insp.filformat\]: 337](#))

[Videons bildarea]

►[FULL]/[PIXEL/PIXEL]

Ställer in bildarean under filminspelning.

(→ [\[Videons bildarea\]: 348](#))

[Insp.kvalitet]

Ställer in filminspelningens bildkvalitet.

(→ [\[Insp.kvalitet\]: 338](#))

[Insp.kvalitet (Min lista)]

Hämtar inspelningskvaliteten som registrerats i Min lista.

(→ [\[lägg i lista\]: 346](#))

[Variabel bildfrekvens]

[ON]►[OFF]

Varierar bildfrekvensen vid inspelning för att spela in slow motion-film och fast motion-film.

(→ [\[Variabel bildfrekvens\]: 382](#))

[Tidskod]

[Visa tidskod]	[ON]/▶[OFF]
[Räkna uppåt]	▶[REC RUN]/[FREE RUN]
[Värden för tidskod]	[Återställ]
	[Ange manuellt]
	[Nuvarande tid]
[Tidskodsläge]	▶[DF]/[NDF]
[Tidskod för HDMI-utm.]	[ON]/▶[OFF]
Ställer in inspelningen, visningen och utmatningen av tidskoden. (→ Tidskod: 350)	

[Ljusstyrkenivå]

[0-255]/[16-235]/▶[16-255]
Du kan ställa in ljusstyrkeområdet så att det passar syftet med videoinspelningen. (→ Ljusstyrkenivå: 357)

[Video]-meny ([Fokus])

►: Standardinställningar

[AF Anpassad Instäl.(Vid.)]

[ON]►[OFF]

[SET]

[AF Hastighet]/[AF-känslighet]

Du kan finjustera fokuseringsmetoden för filminspelning med hjälp av [Kontinuerlig AF].

(→ [\[AF Anpassad Instäl.\(Vid.\)\]: 355](#))

[Kontinuerlig AF]

►[MODE1]/[MODE2]/[OFF]

Du kan välja hur du ställer in fokus i AF när du spelar in filmer.

(→ [\[Kontinuerlig AF\]: 354](#))

[AF-hjälplampa]

►[ON]/[OFF]

Vid inspelning i dåliga ljusförhållanden, tänds AF-hjälplampan när du trycker ned avtryckaren halvvägs, vilket gör det lättare för kameran att fokusera.

(→ [\[AF-hjälplampa\]: 523](#))

[Fokuskonturmarkering] 

▶[ON]/[OFF]	
[SET]	[Känslighet fokuskonturmark.]
	[Bildskärmsfärg]
	[Visa under AFS]
<p>Vid användning av MF, markeras områdena i fokus (områden på skärmen med tydliga konturer) med en färg. (→ [Fokuskonturmarkering]: 524)</p>	

[1 område AF-rörelsehast.] 

▶[FAST]/[NORMAL]
<p>Ställer in hastigheten när ett enskilt AF-område flyttas. (→ [1 område AF-rörelsehast.]: 524)</p>

[Video]-meny ([Ljud])

►: Standardinställningar

[Visa ljudinspelningsnivå]

[ON]/►[OFF]

Ljudinspelningsnivån visas på inspelningsskärmen.

(→ [\[Visa ljudinspelningsnivå\]: 364](#))

[Stäng av ljudingång]

[ON]/►[OFF]

Detta stänger av ljudingången.

(→ [\[Stäng av ljudingång\]: 365](#))

[Förstärkn.nivå vid ljudinsp.]

►[STANDARD]/[LOW]

Detta ändrar ljudingångens förstärkning.

(→ [\[Förstärkn.nivå vid ljudinsp.\]: 365](#))

[Justera ljudinsp.nivå]

[MUTE], [- 18dB] till [+ 12dB] (►[0dB])

Justera ljudets inspelningsnivå manuellt.

(→ [\[Justera ljudinsp.nivå\]: 366](#))

[Begränsa ljudinsp.nivå]

▶[ON]/[OFF]

Ljudinspelningsnivån justeras automatiskt för att minimera ljudförvrängning (knastrande ljud).

(→ [\[Begränsa ljudinsp.nivå\]: 366](#))

[Vindbrusreducerare]

[HIGH]/▶[STANDARD]/[OFF]

Denna minskar vindbruset som kommer in i den inbyggda mikrofonen samtidigt som ljudkvaliteten bibehålls.

(→ [\[Vindbrusreducerare\]: 367](#))

[Vindbrus]

[HIGH]/[STANDARD]/[LOW]/▶[OFF]

Denna funktion reducerar vindbruset när en extern mikrofon anslutits.

(→ [\[Reducering av vindbrus\]: 438](#))

[Brusreducering i optik]

▶[ON]/[OFF]

Du kan minska det zoomljud som skapas vid filminspelningen när du använder ett utbytbar objektiv med elektronisk zoom.

(→ [\[Brusreducering i optik\]: 368](#))

[Speciell mikrofon]

▶[STEREO]/[LENS AUTO]/[SHOTGUN]/[S.SHOTGUN]/[MANUAL]

Ställer in ljudupptagningsområdet när stereoriktmikrofonen (DMW-MS2: extra tillval) används.

(→ [\[Ställa in ljudupptagningsområdet \(DMW-MS2: extra tillbehör\): 437](#))

[XLR-mikadapter Inställn.]

[96kHz/24bit]/[48kHz/24bit]/▶[48kHz/16bit]/[OFF]

Ställer in ljudutmatningen för när en XLR- mikrofonadapter (DMW-XLR1: valfri) är ansluten.

(→ [XLR-mikrofonadapter \(extra tillbehör\): 439](#))

[Ljudutmatning]

▶[REALTIME]/[REC SOUND]

Ställer in ljudutmatningsmetod när hörlurarna är anslutna.

(→ [Växla ljudutmatningsmetod: 442](#))

[Hörlursvolym]

[0] till [LEVEL15] (▶[LEVEL3])

Justerar volymen när hörlurar är anslutna.

(→ [Justera volymen i hörlurarna: 442](#))

[Video]-meny ([Övrigt (video)])

►: Standardinställningar

[Tyst läge]



[ON]►[OFF]

Inaktiverar alla driftljud och allt utgående ljus på en gång.

(→ [\[Tyst läge\]: 239](#))

[Bildstabilisator]

[Användningsläge]

►[[]]/[]/[[]]/[OFF]





[E-stabilisering (video)]

[ON]►[OFF]

[Öka bildstabilisator (video)]

[ON]►[OFF]

[Anamorfisk (video)]

^{A2.0}[[]]/[^{A1.8}[[]]]/[^{A1.5}[[]]]/[^{A1.33}[[]]]/[^{A1.30}[[]]]]/►[OFF]

[Objektivinformation]





[Lens1] till [Lens12] (►[Lens1])

Konfigurerar bildstabiliseringsinställningarna.

(→ [Bildstabilisator: 243](#))

[Inställning för självutlösare]

[Självutlösare]

►[[]]₁₀]/[[]]₁₀]/[[]]₂]/[[]]₅] etc. (anpassad)

[SET]

[Anpassad tid]

[Visa nedräkning]

[Självutlösare för video]

[ON]►[OFF]

Ställer in självutlösarens varaktighet.

(→ [Ställa in tiden för självutlösaren: 229](#))

[Fokusöverföring]

[Start]	
[Fokus-pull Inställning]	[1]/[2]/[3]
[Fokusöverf. Hastighet]	[SH]/[H]/▶[M]/[L]/[SL]
[Fokusöverföring Spela in]	[1]/[2]/[3]/▶[OFF]
[Fokusöverföring Vänta]	[10SEC]/[5SEC]/▶[OFF]
<p>Gör en mjuk förflyttning av fokuspositionen från den aktuella positionen till en position som registrerats i förväg. (→ [Fokusöverföring]: 386)</p>	

[Loop-inspelning (video)]

[ON]/▶[OFF]
<p>När inspelningen fyller kortet till maxkapaciteten, fortsätter inspelningen medan äldre data raderas. (→ [Loop-inspelning (video)]: 412)</p>

[Insp. med segmenterad fil]

[10MIN.]/[5MIN.]/[3MIN.]/[1MIN.]/▶[OFF]
<p>Filmen delas kontinuerligt upp efter ett par minuters inspelning. (→ [Insp. med segmenterad fil]: 414)</p>

[Live-klippning]

[40SEC]/[20SEC]▶[OFF]

Genom att trimma en del av området som visas i livevisningen, går det att spela in en FHD-film som förenar panorering och zoomning med kameran i en fast position.

(→ [\[Live-klippning\]: 390](#))

[Tidsstämpel Spela in]

[ON]▶[OFF]

Sparar datum och tid när bilden togs och kopierar in detta på bilderna.

(→ [\[Tidsstämpel Spela in\]: 533](#))

[Anpassad] Meny

- [Anpassad]-meny ([Bildkvalitet]): 549
- [Anpassad]-meny ([Fokus/slutare]): 553
- [Anpassad]-meny ([Användning]): 559
- [Anpassad]-meny ([Skärm/display (foto)]): 564
- [Anpassad]-meny ([Skärm/display (video)]): 575
- [Anpassad]-meny ([IN/UT]): 579
- [Anpassad]-meny ([Objektiv / Andra]): 580

[Anpassad]-meny ([Bildkvalitet])

►: Standardinställningar

[Fotostilsinställningar]

[Visa/dölj fotostil]	[Intensiv]/[Naturlig]/[L.ClassicNeo]/ [Plan]/[Landskap]/[Porträtt]/ [L.Monokrom]/[L.Monokrom D]/ [L.Monokrom S]/[Cinelike D2]/[Cinelike V2]/[Som709]/[V-Log L]/[Hybrid Log Gamma]/[MY PHOTO STYLE 1] till [MY PHOTO STYLE 10]
Ställer in de fotostilalternativ som ska visas i menyn.	
[Mina fotostilsinställningar]	[Lägg till effekter]
	[Ladda förinställning]
Aktiverar detaljerade justeringsinställningar av bildkvaliteten för Min fotostil. [Lägg till effekter]: Aktiverar inställningarna [Känslighet] och [Vitbalans] i bildkvalitetsjustering. [Ladda förinställning]: Ställer in tajmningen vid vilken bildkvalitetens justeringsvärden som ändras i Min fotostil återställs till sitt registrerade tillstånd.	
[Återställ fotostil]	
Återställer detaljer som ändrats i [Fotostil] och [Fotostilsinställningar] till sina standardinställningar.	

[ISO-ökning]

►[1/3 EV]/[1 EV]
Ändrar intervallerna mellan ISO-känslighetens justeringsvärden.

[Utökad ISO]

[ON]▶[OFF]

Det är möjligt att ställa in en ISO-känslighet på minst [ISO100].

[Just. expon.förskjutning]

[Flermätning]	[- 1EV] till [+ 1EV] (▶[±0EV])
[Centervägt]	[- 1EV] till [+ 1EV] (▶[±0EV])
[Punkt]	[- 1EV] till [+ 1EV] (▶[±0EV])
[Markera viktad]	[- 1EV] till [+ 1EV] (▶[±0EV])
<p>Justerar exponeringsnivån som är standarden för korrekt exponering för respektive objekt i [Mätningläge]. Lägger till justeringsvärdet från funktionen till värdet för exponeringskompensation (→ Exponeringskompensation: 269) vid inspelning.</p> <ul style="list-style-type: none"> • Vid filminspelning, [6K/4K-FOTO] och [Efterfokus] går det inte att lägga till ett justeringsvärde för ett område som överstiger ±3 EV. 	

[Färgutrymme]

▶[sRGB]/[AdobeRGB]

Detta ställer in metoden för att korrigera färgåtergivningen av de tagna bilderna på en datorskärm eller på skärmen på en enhet som en skrivare.

[sRGB]: Denna används mycket i datorer och liknande enheter.

[AdobeRGB]: AdobeRGB används huvudsakligen inom företag för t.ex. professionella utskrifter eftersom den har ett större omfång reproducerbara färger än sRGB.

- Ställ in till [sRGB] om du inte känner till AdobeRGB väldigt väl.
- När följande funktioner används, är inställningen låst på [sRGB]:
 - Videoinspelning/[6K/4K-FOTO]/[Efterfokus]
 - [Som709]/[V-Log L] ([Fotostil])
 - [Filterinställningar]

[Nollställ exp.komp.]

[ON]▶[OFF]

Detta återställer exponeringsvärdet när du ändrade inspelningsläget eller stängde av kameran.

[Autoexponering i P/A/S/M]

▶[ON]/[OFF]

Väljer inställningsmetod för bländarvärde, slutartid och ISO-känslighet för den film som spelas in i lägena [P], [A], [S] och [M].

[ON]: Spelar in med värden som ställts in automatiskt av kameran.

[OFF]: Spelar in med manuellt inställda värden.

[Kreativ film kombinerad inst.]

[F/SS/ISO/Exposure-komp.]	▶ [] / []
[Vitbalans]	▶ [] / []
[Fotostil]	▶ [] / []
[Mätningläge]	▶ [] / []
[AF-läge]	▶ [] / []
<p>Innehåll som ställts in i []-läget kan separeras från fotografering. (→ Separata inställningar för inspelning av film och bilder: 334)</p>	

[Anpassad]-meny ([Fokus/slutare])

►: Standardinställningar

[Prioritet för fokus/slutare]

[AFS]	►[FOCUS]/[BALANCE]/[RELEASE]
[AFC]	[FOCUS]►[BALANCE]/[RELEASE]

Detta ställer in om fokus eller slutare ska prioriteras vid AF.

[FOCUS]: Inaktiverar inspelning när den inte kunnat fokusera.

[BALANCE]: Spelar in medan balansen mellan fokusering och tajmningen för utlösaren kontrolleras.

[RELEASE]: Aktiverar inspelning även när den inte kunnat fokusera.

[Växla Fokus för Vert / Hor]

[ON]►[OFF]

Denna sparar separata positioner för AF-området (MF-positioner för MF-hjälpen) när kameran hålls vertikalt och när den hålls horisontellt.

(→ [\[Växla Fokus för Vert / Hor\]: 166](#))

[AF/AE lås håll]

[ON]►[OFF]

Denna ställer in knappfunktionerna för AF-/AE-lås.

Om denna ställs in på [ON], bibehålls låset efter att knappen släppts tills du trycker på den igen.

[AF+MF]

[ON]▶[OFF]

När fokusläge är inställt på [AFS], kan du finjustera fokus manuellt vid AF-lås.

- När avtryckarknappen trycks in halvvägs
- När du trycker på [AF ON]
- När den är låst med hjälp av Fn-knappen, [AF LOCK] eller [AF/AE LOCK].

[MF-hjälp]

(när ett utbytbart objektiv med en fokusring används)
[Fokusring]

▶[ON]/[OFF]

[AF-läge]

▶[ON]/[OFF]

[Tryck på joystick]

[ON]▶[OFF]

[Visa MF-hjälp]

[FULL]▶[PIP]

Detta ställer in visningsmetoden för MF-hjälp (förstorad skärm).

[Fokusring]: Skärmen förstoras genom fokusera med objektivet.

[AF-läge]: Skärmen kan förstoras genom att trycka ned [].

[Tryck på joystick]: Tryck på joysticken för att förstora skärmen (om [Joystick Inställning] ställts in på [D.FOCUS Movement]) (→ [[Joystick Inställning](#)]: 563)

[Visa MF-hjälp]: Ställer in visningsmetoden (helskärmsläge/fönsterläge) för MF-hjälp (förstorad skärm).

- När du använder följande funktioner, kommer MF-hjälpen inte att visas:
 - Inspelning av videobilder
 - [6K/4K Pre-Burst]

[MF-guide][**m**]/[**ft.**]/[OFF]

* Specifikationerna för standardinställningarna varierar beroende på det land eller område där kameran köptes.

Vid MF visas MF-guiden som fungerar som en guide till inspelningsavståndet på skärmen. Du kan välja enheten som visas i meter eller fot.

- Avståndsindex för [MF-guide] beror på objektivet och zoom-läget. Om objektivet inte har stöd för visning av avståndsindex, kan enbart skalan visas i MF-hjälpen.

[Fokusringlås]

[ON]▶[OFF]

Detta inaktiverar fokusringens funktion vid MF för att låsa fokus.

- [MFL] visas på inspelningsskärmen när fokusringen är låst.

[Visa/dölj AF-läge]

[Person/Djur igenkännande AF]	▶[ON]/[OFF]
[Följande]	▶[ON]/[OFF]
[225 områden]	▶[ON]/[OFF]
[Zon (vert./hori.)]	▶[ON]/[OFF]
[Zon (kvadrat)]	[ON]▶[OFF]
[Zon (oval)]	▶[ON]/[OFF]
[1 område+]	▶[ON]/[OFF]
[Zoompunkt]	▶[ON]/[OFF]
[Personanp.1]	[ON]▶[OFF]
[Personanp.2]	[ON]▶[OFF]
[Personanp.3]	[ON]▶[OFF]
Ställer in alternativen för AF-läget som ska visas i AF-lägets urvalsskärm.	

[Zoompunkt AF-inställ.]

[Zoompunkt AF-tid]	[LONG]►[MID]/[SHORT]
[Visa Zoompunkt AF]	[FULL]►[PIP]

Ändrar inställningarna för den förstora skärmen som visas när AF-läget är [+].

[Zoompunkt AF-tid]: Ställer in tiden under vilken skärmen förstoras när avtryckarknappen trycks in halvvägs.

[Visa Zoompunkt AF]: Ställer in visningsmetoden (helskärmsläge eller fönsterläge) för den förstora skärmen.

[Inst. AF-punktmikroskop]

[Behåll förstora display]	[ON]►[OFF]
[PIP-display]	[FULL]►[PIP]

Ändrar den förstora skärmens inställningar för AF-punktens omfång (→ [Förstora AF-området position\(\[AF-punktmikroskop\]\): 131](#)).

[Behåll förstora display]: Om du ställer in den på [ON] bibehålls den förstora skärmen efter att du tryckt på Fn-knappen, tills du trycker på den igen.

[PIP-display]: Ställer in visningsmetoden (helskärmsläge eller fönsterläge) för den förstora skärmen.

[AF-slutare]

►[ON]/[OFF]

Denna justerar fokus automatiskt när du trycker ned avtryckarknappen halvvägs.

[Halvvägstry. f.slutarutl.]

[ON]►[OFF]

Du kan utlösa slutaren snabbt genom att trycka in avtryckarknappen halvvägs.

[Tilldela insp. till slutarknapp]

▶[ON]/[OFF]

Använd avtryckarknappen för att starta/stoppa videoinspelningen i [AF/M]-läge. Start/stopp av videoinspelningen med avtryckarknappen kan inaktiveras när inställningen är [OFF].

[Snabb AF]

[ON]▶[OFF]

När mängden kameraskakning är liten, kommer kameran att justera fokus automatiskt och fokusjusteringen kommer sedan att vara snabbare när avtryckaren trycks ned.

- Batteriet kommer att tömmas snabbare än vanligt.
- Denna funktion är inte tillgänglig i följande fall:
 - I förhandsgranskningsläge
 - I situationer med svag belysning

[AF via ögonsensor]

[ON]▶[OFF]

När du tittar genom sökaren kommer AF att arbeta om ögonsensorn är i gång.

- [AF via ögonsensor] kanske fungerar inte i situationer med dålig belysning.

[Looprörelse av fokusbild]

[ON]▶[OFF]

När AF-området eller MF-hjälpen flyttas aktiverar detta möjligheten att positionen går i en loop från ena kanten till den andra kanten av skärmen.

[AFC-startpunkt (225-område)]

[ON]▶[OFF]

När fokusläget är inställt på [AFC] i []-AF-läget, kan du specificera i vilket område [AFC] ska starta.

(→ [\[225 områden\]: 145](#))

[Anpassad]-meny ([Användning])

►: Standardinställningar

[Q.MENU-inställningar]

[Layoutstil]	►[MODE1]/[MODE2]
[Tilldelning främre reglage]	[Objekt]/►[Värde]
[Objektanpassning (foto)]	
[Objektanpassning (video)]	
Anpassar snabbmenyn. (→ Detaljerade inställningar av snabbmenyn: 497)	

[Pekinst.]

[Pekskärm]	►[ON]/[OFF]
[Touch-flik]	[ON]/►[OFF]
[Pek-AF]	►[AF]/[AF+AE]
[Pekplatta-AF]	[EXACT]/[OFFSET1] till [OFFSET7]/ ►[OFF]
<p>Aktiverar touchfunktionen på skärmen.</p> <p>[Pekskärm]: Alla touchfunktioner.</p> <p>[Touch-flik]: Användning av flikar, såsom [>] på skärmens högra sida.</p> <p>[Pek-AF]: Funktion för att optimera fokus ([AF]) för ett vidrört motiv. Eller, en åtgärd för att optimera både fokus och ljusstyrka ([AF+AE]). (→ Flytta AF-området genom att toucha: 161)</p> <p>[Pekplatta-AF]: Åtgärd med pekplatta vid visning i bildsökaren. (→ Flytta AF-områdets position med pekplattan: 163)</p>	

[Konfig. av användningslås]

[Markör]	▶[]/[]
[Joystick]	▶[]/[]
[Pekskärm]	▶[]/[]
[Ratt]	▶[]/[]
[DISP.-knapp]	▶[]/[]
<p>Detta ställer in de användningsfunktioner som ska inaktiveras med Fn-knappen [Användningslås]. (Endast för inspelningsskärmen)</p> <p>[Markör]: Markörknappar, [MENU/SET]-knapp och </p> <p>[Joystick]: Joystick</p> <p>[Pekskärm]: Pekskärm</p> <p>[Ratt]: , , och </p> <p>[DISP.-knapp]: [DISP.]-knapp</p>	

[Fn-knappinställning]

[Inställning i inspelningsläge]
[Inställning i visningsläge]
<p>Registrera en funktion i Fn-knappen.</p> <p>(→ Registrera funktioner till Fn-knapparna: 474)</p>

[Knappen WB/ISO/Expo.]

[WHILE PRESSING]/[AFTER PRESSING1] / ► [AFTER PRESSING2]

Detta ställer in vilken funktion som ska utföras när du trycker på [WB] (vitbalans), [ISO] (ISO-känslighet) eller [] (exponeringskompensation).

[WHILE PRESSING]: Gör det möjligt att ändra inställningen medan du trycker på knappen och håller ned den. Tryck på knappen för att bekräfta inställningsvärdet och återgå till inspelningsskärmen.

[AFTER PRESSING1]: Tryck på knappen för att ändra inställningarna. Tryck på knappen för att bekräfta inställningsvärdet och återgå till inspelningsskärmen.

[AFTER PRESSING2]: Tryck på knappen för att ändra inställningarna. Varje tryck på knappen ändrar inställningsvärdet (förutom exponeringskompensationens värde). Tryck ned avtryckarknappen halvvägs för att bekräfta ditt val och återgå till inspelningsskärmen.

[Skärminst. ISO]

[Framre/bakre reglage]

► [ISO / ISO] / [ / ISO] / [OFF / ISO] / [ISO / ] / [ISO / OFF]

Denna ställer in rattarnas funktioner i inställningsskärmen för ISO-känslighet. Om du tilldelar [], kan du ändra [ISO Auto Upper Limit -Inställning].

[Skärminst. Exp.kompens.]









[Markörknappar (upp/ned)]

[] / ► [OFF]

Denna ställer in funktionerna för ▲▼-knapparna i exponeringskompensationsskärmen.

Om du tilldelar [] kan du ställa in exponeringsgaffling.

[Framre/bakre reglage]

















► [ / ] / [ / ] / [OFF / ] / [ / ] / [ / OFF]

Denna ställer in rattarnas funktioner i exponeringskompensationsskärmen.

Om du tilldelar [] kan du justera blixstyrkan.

[Ställ in rattreglage]

[Tilldela ratt (F/SS)]		▶[SET1]/[SET2]/[SET3]/[SET4]/[SET5]			
Ställer in funktionerna som ska tilldelas till rattarna i lägena [P], [A], [S] och [M]. P/✂: programskifte, F: bländarvärde, SS: slutartid					
		[P]	[A]	[S]	[M]
[SET1]		P/✂	F	SS	F
		P/✂	F	SS	SS
[SET2]		—	F	—	F
		P/✂	—	SS	SS
[SET3]		—	—	SS	SS
		P/✂	F	—	F
[SET4]		—	—	—	F
		P/✂	F	SS	SS
[SET5]		P/✂	F	SS	F
		—	—	—	SS
[Rotation (F/SS)]		▶ /[
Ändrar rotationsriktningen för rattarna för justering av bländarvärde och slutartid.					
[Tilldelning av vridreglage]		▶[] ([Hörlursvolym])/ []/[] ([Exponering/Bländare])/ [] ([Exponeringskomp.])/ [] ([Känslighet])/ [] ([Storlek på fokusbildruta])			
Ställer in funktionen som ska tilldelas till i inspelningsskärmen. []/[]: I [M]-läget tilldelar detta funktionen för att justera bländarvärdet. I andra lägen än [M] tilldelar detta funktionen för exponeringskompensation.					

[Exponeringskomp.]	[]/[]/▶[OFF]
Tilldelar exponeringskompensation till  eller  (utom i [M]-läget). • [Tilldela ratt (F/SS)]-inställningen får prioritet.	
[Rattfunktionsväljarinst.]	[]
	[]
I Fn-knappen [Rattfunktionsväljare], ställer detta in funktionerna som tillfälligt ska tilldelas  eller  . (→ Registrera funktioner för rattarna: 487)	
[Rotation (menyfunktion)]	▶[] []/[] []/[] []/[] []
Ändrar rattarnas rotationsriktning när menyerna används.	

[Joystick Inställning]

▶[D.FOCUS Movement]/[Fn]/[MENU]/[OFF]
Ställer in styrspakens rörelse på inspelningsskärmen. [D.FOCUS Movement]: Flyttar AF-området och MF-hjälp. (→ Funktionen flytta AF-område: 158 , Spela in med hjälp av MF: 167) [Fn]: Fungerar som Fn-knappar. [MENU]: Fungerar som  . Åtgärder som kan utföras genom att flytta joysticken är inaktiverade. [OFF]: Inaktiverar joysticken.

[Videoknapp (fjärr)]

Du kan registrera en favoritfunktion i filmknappen på en fjärrstyrd avtryckare (extra tillval). (→ Fjärrstyrd avtryckare (extra tillval): 711) • [Filminspelning] är registrerad som standardinställning.
--

[Anpassad]-meny ([Skärm/display (foto)])

►: Standardinställningar

[Auto återvisn.]

[Varaktighet (foto)]	[HOLD]/[5SEC] till [0.5SEC]/►[OFF]
[Varaktighet (6K/4K-FOTO)]	►[HOLD]/[OFF]
[Varaktighet (efterfokus)]	►[HOLD]/[OFF]
[Uppspelningsprioritet]	[ON]/►[OFF]

Visar en bild direkt efter att den tagits.

[Varaktighet (foto)]: Ställer in automatisk återvisning när du tar bilder.

[Varaktighet (6K/4K-FOTO)]: Ställer in automatisk återvisning när du tar 6K-/4K-foton.

[Varaktighet (efterfokus)]: Ställer in automatisk återvisning när du tar bilder med efterbehandlingsfokus.

[Uppspelningsprioritet]: När den är inställd på [ON], kan du växla uppspelningsskärm under automatisk återvisning eller radera bilder.

- Om du ställer in [Varaktighet (foto)] på [HOLD], visas bilden som togs tills avtryckarknappen trycks ned halvvägs.

[Uppspelningsprioritet] kommer att låsas på [ON].

[Alltid förhandsvisn.]

[ON]▶[OFF]	
[SET]	[Effekt]
	[Förhandsvisa vid MF-hjälp]
<p>Du kan alltid bekräfta effekterna av bländaren på inspelningsskärmen när du är i läget [A]/[M].</p> <p>Du kan även samtidigt bekräfta slutartiden när du är i läget [M].</p> <ul style="list-style-type: none"> • Du kan ställa in kombinationen av bländarens effekt och slutartidens effekt i [Effekt]. • När [Förhandsvisa vid MF-hjälp] är inställd på [ON] fungerar förhandsgranskningen även i MF-hjälpskärmen. • Förhandsvisning av slutartidens effekt fungerar inte vid användning av blix. 	

[Histogram]

[ON]▶[OFF]

Detta visar histogrammet.

Om den här ställs in på [ON], visas histogrammets övergångsskärm.

Tryck på ▲▼◀▶ för att ställa in positionen.

- Ett histogram är ett diagram som visar ljusstyrkan längs horisontalaxeln och antalet pixlar på varje ljusstyrkenivå på vertikalaxeln.

Genom att titta på diagrammets fördelning kan du fastställa aktuell exponering.



(A) ↔ (B)

(A) Mörk

(B) Ljus



- När den tagna bilden och histogrammet inte matchar varandra under följande förhållanden, visas histogrammet i orange färg:
 - Under exponeringskompensation
 - När den inte exponerat korrekt, som i situationer med dålig belysning.
- När följande funktion används, är [Histogram] inte tillgänglig:
 - [WFM/Vektorskop]
- Histogrammet i inspelningsläget är en ungefärlig beräkning.

[Fotorutnät]

      ▶ [OFF]

Ställer in rutnätsmönstret som ska visas på inspelningsskärmen.



När du använder , kan du trycka på ▲ ▼ ◀ ▶ för att ställa in positionen.

- När du använder , kan du även dra  på rutnätets linjer i inspelningsskärmen för att flytta positionen.

[Visa AF-område]

▶ [ON]/[OFF]



Visar AF-områdena för AF-lägena , , ,  och  till .

- AF-områden visas inte i följande fall:
 - När [AFC-startpunkt (225-område)] inte används under 
 - När AF-områdets form inte är registrerat i  till .
- När följande funktioner används, är [Visa AF-område] inte tillgänglig:
 - Inspelning av videobilder
 - [6K/4K-FOTO]







[Live View-boost]

[MODE1]/[MODE2]▶[OFF]	
[SET]	[P/A/S/M]▶[M]
<p>Skärmen blir ljusare för att göra det enklare att kontrollera motiv och kompositioner även i omgivningar med dåligt ljus.</p> <p>[MODE1]: Inställning för låg ljusstyrka, där en mjuk visning prioriteras.</p> <p>[MODE2]: Inställning för hög ljusstyrka, där bildens synlighet prioriteras.</p> <ul style="list-style-type: none"> • Du kan ändra vilket inspelningsläge [Live View-boost] fungerar i genom att använda [SET]. • Detta läge påverkar inte de tagna bilderna. • Brus kan synas mer på skärmen än i bilden som togs. • Denna funktion fungerar inte i följande fall: <ul style="list-style-type: none"> – När du justerar exponeringen (när avtryckarknappen trycks ned halvvägs, till exempel) – När du spelar in en film eller tar ett 6K- eller 4K-foto – När du använder [Filterinställningar] – Vid visning av slutartidens effekt i [Alltid förhandsvisn.] i läget [M] 	

[Nattläge]

[Skärm]	[ON]▶[OFF]
[LVF]	[ON]▶[OFF]
<p>Visar skärmen och sökaren i rött.</p> <p>Detta minskar skärmens ljusstyrka i mörka miljöer, eftersom det annars kan vara svårt att se omgivningen.</p> <p>Du kan även ställa in den röda skärmens ljusstyrka.</p> <ol style="list-style-type: none"> Tryck på ▲▼◀▶ för att välja [ON] i skärmen eller sökaren (LVF). Tryck på [DISP.] för att visa justeringsskärmen för ljusstyrka. <ul style="list-style-type: none"> Visa skärmen för att justera skärmen och visa sökaren för att justera sökaren. Tryck på ◀▶ för att justera ljusstyrkan och tryck sedan på  eller  . <ul style="list-style-type: none"> Denna effekt tillämpas inte på bilder som matas ut via HDMI. 	

[LVF/Monitorinst.]

[LVF Disp Ställ in]	
[Monitor Disp Ställ in]	
<p>Väljer om Live view ska visas utan att täcka informationsskärmen eller om den ska visas över hela skärmen.</p> <p>: Förminskar bilden något så att du bättre kan se bildernas komposition.</p>  <p>: Skalar om bilden så att den fyller hela skärmen så att du bättre kan se detaljerna.</p> 	
[Horizontal bildvändning(Monitor)]	▶[AUTO]/[ON]/[OFF]
[Vertikal bildvändning(Monitor)]	▶[AUTO]/[ON]/[OFF]
<p>[Horizontal bildvändning(Monitor)]</p> <p>[AUTO]: Skärmen vrids automatiskt horisontellt i den vinkel som skärmen öppnas eller stängs.</p> <p>[ON]: Skärmen vrids alltid horisontellt automatiskt.</p> <p>[OFF]: Skärmen vrids inte.</p> <p>[Vertikal bildvändning(Monitor)]</p> <p>[AUTO]: Skärmen vrids automatiskt vertikalt i den vinkel som skärmen öppnas eller stängs.</p> <p>[ON]: Skärmen vrids alltid vertikalt automatiskt.</p> <p>[OFF]: Skärmen vrids inte.</p> <ul style="list-style-type: none"> • Inställningarna för funktionen påverkar inte uppspelningsskärmen. 	

[Exp.mätare]

[ON]▶[OFF]

Detta visar exponeringsmätaren.

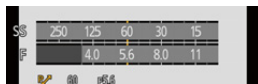

- Ställ in den på [ON] för att visa exponeringsmätaren då programskifte utförs samt när bländaren och slutartiden ställs in.
- Om det inte används några funktioner under en viss tid försvinner exponeringsmätaren.

[Brännvidd]

▶[ON]/[OFF]

Visar brännvidden på inspelningsskärmen medan zoomkontrollen används.

[Blinkande markeringar]

[ON]▶[OFF]



Överexponerade områden blinkar i svart och vitt vid automatisk återvisning eller uppspelning.

- Skärmen utan högdagrar läggs till skärmen som visas när du trycker på [DISP.] i uppspelningsskärmen.

Använd denna för att radera högdagerskärmen. (→ [Uppspelningsskärm: 90](#))



[Överlappning]

[ON]▶[OFF]	
[SET]	[Transparens]
	[Bildval]
	[Återställ vid avstängning]
	[Visa bild (tryck på slutare)]
<p>Visar de tagna bilderna genom överlagring på inspelningsskärmen.</p> <ul style="list-style-type: none"> • Använd [Bildval] för att välja de bilder som ska visas. Tryck på ◀▶ för att välja bilder och tryck sedan på  eller  för att bekräfta. • Om du ställer in [Visa bild (tryck på slutare)] till [OFF], avbryts [Överlappning] när avtryckarknappen trycks in halvvägs eller helt. • När följande funktioner används, är [Överlappning] inte tillgänglig: <ul style="list-style-type: none"> – Videinspelning/[6K/4K-FOTO]/[Efterfokus] 	

[Statusomfång I.S.]

[ON]▶[OFF]	
<p>Visar en referenspunkt (A) på inspelningsskärmen för att du ska kunna kontrollera kameraskakningar.</p>	
	
<ul style="list-style-type: none"> • När följande funktioner används, är [Statusomfång I.S.] inte tillgänglig: <ul style="list-style-type: none"> – Videinspelning/[6K/4K-FOTO]/[Efterfokus] 	

[Nivåmätare]

►[ON]/[OFF]

Visar nivåmätaren som är användbar för att korrigera kamerans lutning.

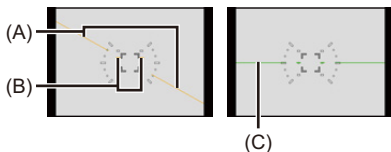

(A) Horisontell

(B) Vertikal

(C) Grön (ingen lutning)

- Även efter att lutningen korrigerats, kan det finnas ett fel på cirka $\pm 1^\circ$.
- När kameran lutas mycket uppåt eller nedåt, kanske nivåmätaren inte visas korrekt.
- Du kan justera nivåmätaren och återställa de justerade värdena i [Justera Nivåmätare.] i [Inst.] ([Skärm / Display])-menyn. (→[Justera Nivåmätare.]: 587)

[Ljuspunktmätare]

[ON]►[OFF]

Ange en punkt på motivet för att mäta ljusstyrkan i ett litet område.

(→[Ljuspunktmätare]: 375)

[Inramning]

[ON]►[OFF]

Visar konturerna för livevisningen.

[Visa/dölj skärmlayout]

[Kontrollpanel]	▶[ON]/[OFF]
[Svart skärm]	▶[ON]/[OFF]
Visar kontrollpanelen och en svart skärm när du växlar mellan skärmar med [DISP.]-knappen. (→ Inspelningsskärm: 88)	

[Anpassad]-meny ([Skärm/display (video)])

▶: Standardinställningar

[V-LogL Vy-stöd]

[Läs LUT-fil]	
[LUT Välj]	
[LUT Vy-stöd (monitor)]	[ON]▶[OFF]
[LUT Vy-stöd (HDMI)]	[ON]▶[OFF]
Du kan visa bilder med LUT-data har lagts till på kamerans skärm eller sökare, eller mata ut dem via HDMI. (→ [V-LogL Vy-stöd]: 398)	

[HLG-visningshjälp]

[Skärm]	[MODE1]▶[MODE2]/[OFF]
[HDMI]	▶[AUTO]/[MODE1]/[MODE2]/[OFF]
Vid inspelning eller uppspelning av HLG-film, visar detta bilder med konverterat färgområde och ljusstyrka på kamerans skärm/i kamerans bildsökare, eller matar ut dessa via HDMI. (→ [HLG-visningshjälp]: 404)	

[Anamorfisk expansion]

[$\leftarrow \rightarrow$]/[$\leftarrow \rightarrow$]/[$\leftarrow \rightarrow$]/[$\leftarrow \rightarrow$]/[$\leftarrow \rightarrow$]/[$\leftarrow \rightarrow$]/▶[OFF]
Detta visar de expanderade bilder som passar förstoringen på kamerans anamorfiska objektiv. (→ [Anamorfisk expansion]: 407)

[Monokrom Live View]

[ON]▶[OFF]

Du kan visa inspelningsskärmen i svartvitt.

- Om du använder HDMI-utmatning under inspelning, kommer bilden som matas ut inte att visas i svartvitt.
- [Monokrom Live View] är inte tillgänglig när [Nattläge] används.

[Mittmarkering]

[ON]▶[OFF]

Mitten på inspelningsskärmen kommer att visas som [+].

[Markör]

[ON]▶[OFF]

[SET]

[Ramstorlek]

[Ramfärg]

[Ramkontur]

En bildruta med det valda bildformatet visas på inspelningsskärmen.

(→ [\[Markör\]: 379](#))

[Zeboramönster]

[ZEBRA1]/[ZEBRA2]/[ZEBRA1+2]▶[OFF]

[SET]

[Zebra 1]

[Zebra 2]

Delar som är ljusare än grundvärdet visas med ränder.

(→ [\[Zeboramönster\]: 377](#))

[WFM/Vektorskop]

[WAVE]/[VECTOR]▶[OFF]

Detta visar vågformsskärmen eller vektorskopet på inspelningsskärmen.

(→ [\[WFM/Vektorskop\]: 371](#))

[Färgpaneler]

[SMPTE]/[EBU]/[ARIB]

Färgfälten visas på inspelningsskärmen.

(→ [Färgstaplar/testsignal: 380](#))

[Skärm för videoprio.]

[ON]▶[OFF]

När den är i lägena [iA]/[P]/[A]/[S] eller [M] kan du växla mellan inspelningsskärmen och kontrollpanelen för att passa filminspelning, på samma sätt som med läget [CAM].

Uppspelningsskärmen byter också till en skärm som prioriterar video.

- När du gör en inställning där filminspelning inte är tillgänglig, som [Efterfokus], är [Skärm för videoprio.] låst på [OFF].
- [Skärm för videoprio.] fungerar bara vid filminspelning när följande funktioner används:
 - [6K/4K-FOTO]
 - [Time lapse foto]
 - [Stop Motion Animering]
 - [Multiexponering]

[Röd inspelningsindikator]

[ON]▶[OFF]

Det visas en röd ram på inspelningskärmen som visar att film spelas in.

[Streamingindik. m blå ram]

[ON]▶[OFF]

Visar en blå ram på skärmen vid strömning.

[Anpassad]-meny ([IN/UT])

▶: Standardinställningar

[HDMI-inspel.n. utgång]

[Displayinfo]	▶[ON]/[OFF]
[Nedkonvertera]	▶[AUTO]/[4K/30p]([4K/25p])/[1080p]/ [1080i]/[OFF]
[HDMI-inspel.kontroll]	[ON]/▶[OFF]
[Nedkonvertera Ljud]	[AUTO]/▶[OFF]
[Ljudutmatning (HDMI)]	▶[ON]/[OFF]
[HDMI-utmatn. med MF-hjälp]	▶[ON]/[OFF]
Ställer in HDMI-utmatning vid inspelning. (→ Bildkvalitet för HDMI-utmatning (upplösning, bildfrekvens): 429, Inställningar för HDMI-utmatning : 432)	

[Anpassad]-meny ([Objektiv / Andra])

►: Standardinställningar

[Återställ optikposition]

[ON]/►[OFF]

Kameran sparar fokuspositionen när du stänger av den. När ett utbytbar objektiv, som är kompatibelt med elektrisk zoom används, sparas även zoomläget.

[Pwr-zoom-optik]

[Zoomsteg]

[ON]/►[OFF]

[Zoom hastighet]

[Foto]: [H]/►[M]/[L]

[Film]: [H]/►[M]/[L]

[Zoomring]

►[ON]/[OFF]

Ställer in skärmens visning och funktion vid användning av ett utbytbar objektiv som är kompatibelt med elektrisk zoom . (→[\[Pwr-zoom-optik\]: 180](#))

[Linsens Fn-knappinställn]

►[Fokusstopp] / [AF-läge] / [Fokusringlås] / [AE LOCK] / [AF LOCK] / [AF/AE LOCK] / [AF-på] / [AF-ON : Near Shift] / [AF-ON : Far Shift] / [AF-punktmikroskop] / [Ställ in fokusomr.] / [Bildstabilisator] / [Förhandsvisning] / [Förhandsvisa bländareffekt] / [Ingen inställning] / [Av (inaktivera långt tryck)] / [Återställ till standard]

Ställer in funktionen som ska tilldelas till funktionsknappen på det utbytbara objektivet.

- När [Fokusstopp] har ställts in, är fokuseringen låst medan fokuseringsknappen trycks ned och hålls kvar.

[Bländarringssteg]

[SMOOTH] ▶ [1/3EV]

[SMOOTH]: Du kan finjustera bländarvärdet.**[1/3EV]:** Du kan justera bländarvärdet i steg om 1/3 EV.

Du kan ändra ökningen för bländarens justering genom att använda bländarringen.

- Inställningen är tillgänglig när ett utbytbart objektiv med stöd för klicklös bländarring (H-X1025: extra tillbehör) är monterat (Gäller från maj 2021).
- Inställningen kommer att vara aktiv om bländarringen är inställd på någon annan position än [A] vid fotografering.
- Om bländarringens position är inställd på [A], kommer bländarvärdet som ställs in av kameran att aktiveras och kan justeras på samma sätt som [1/3EV].
- Vid filminspelning kan finjusteringar göras på samma sätt som med [SMOOTH].
- När [SMOOTH] är inställd, visas inte delar av bländarvärdena på skärmen.

[Fokuseringkontroll]

▶ [NON-LINEAR]/[LINEAR]

[SET]

[90°] till [360°] (▶[300°])/[Maximalt]

Ställer in rörelsemängden för fokusering med hjälp av fokuseringen (när objektiv som stöds används).

[NON-LINEAR]: Fokus svarar genom att accelerera enligt fokuseringens rotationshastighet.**[LINEAR]:** Fokus svarar med en konstant mängd enligt fokuseringens rotationshastighet.**[SET]:** Ställer in fokuseringens rotationsvinkel när [LINEAR] valts.

- Besök nedanstående webbplats för den senaste informationen om objektiv med stöd för styrning med fokusering.

<https://panasonic.jp/support/global/cs/dsc/>

(Endast engelska)

[Objektivinformation]

[Lens1] till [Lens12] (▶[Lens1])

När du använder ett objektiv som inte har någon kommunikationsfunktion för kameran, kan du registrera objektivinformationen i kameran.

- Denna länkas till [Objektivinformation] i [Bildstabilisator] under [Foto] ((Övrigt (foto)))-menyn. (→[Objektivinformation]: 249)

[Bekräftelse av objektivinfo.]

▶[ON]/[OFF]

När du har monterat ett objektiv som inte har någon kommunikationsfunktion för den här kameran, visas ett meddelande som ber dig bekräfta objektivinformationen som visas när du sätter på kameran.

[Vertikalt videofORMAT (Video)]

▶[ON]/[OFF]

Du kan, i menyn, ställa in om information om kamerans vertikala riktning ska spelas in eller inte vid filminspelning.

[ON]: Spelar in information om vertikal riktning. Filmer som spelas in med kameran i vertikalt läge kommer automatiskt att spelas upp vertikalt på PC eller smarttelefon vid uppspelning.

[OFF]: Spelar inte in information om vertikal riktning.

- Det är endast miniatyrbilder som visas på kamerans uppspelningsskärm i vertikal riktning.

[Inst.] Meny

- [Inst.]-meny ([Kort/fil]): 583
- [Inst.]-meny ([Skärm / Display]): 585
- [Inst.]-meny ([IN/UT]): 588
- [Inst.]-meny ([Inställning]): 592
- [Inst.]-meny ([Övrigt]): 594

[Inst.]-meny ([Kort/fil])

►: Standardinställningar

[Kortformat]

[Kortplats 1]/[Kortplats 2]

Formaterar kortet (initiering).

(→ [Formatera korten \(initialisering\): 62](#))

[Funktion dubbla kortplatser]

[Inspelningsmetod]

► [📷]/[📹]/[📺]

Denna funktion ställer in hur inspelningen till kortplats 1 och 2 utförs.

(→ [Funktion dubbla kortplatser: 118](#))

[Mapp / Filinställningar]

[Välj Mapp]/[Skapa en ny mapp]/[Filnamn Inställning]

Ställ in mappnamnet där bilderna ska sparas och filnamnet.

(→ [Mapp / Filinställningar: 120](#))

[Nollställning av filnummer]

[Kortplats 1]/[Kortplats 2]

Återställer filnumret för nästa inspelning till 0001.

(→ [\[Nollställning av filnummer\]: 123](#))**[Upphovsrättsinformation]**

[Upphovsperson]

[ON]/▶[OFF]/[SET]

[Upphovsrättsinnehavare]

[ON]/▶[OFF]/[SET]

[Visa upphovsrättsinfo.]

Sparar namnet på artisten och upphovsrättsinnehavaren i bildens Exif-data.

- Du kan registrera namn i [SET] i [Upphovsperson] och [Upphovsrättsinnehavare].
Hur man anger tecken (→ [Mata in tecken: 609](#))
- Det går att skriva in upp till 63 tecken.
- Du kan bekräfta den registrerade upphovsrättsinformationen i [Visa upphovsrättsinfo.].

[Inst.]-meny ([Skärm / Display])

►: Standardinställningar

[Energisparläge]

[Viloläge]	[10MIN.]►[5MIN.]/[2MIN.]/[1MIN.]/[OFF]
[Viloläge (Wi-Fi)]	►[ON]/[OFF]
[Auto LVF/skärm av]	►[5MIN.]/[2MIN.]/[1MIN.]/[OFF]
[Strömspar LVF-foto]	[Sätt i viloläge]
	[Aktiveringsmetod]
<p>Detta är en funktion som automatiskt sätter kameran i viloläge (energispar) eller stänger av bildsökaren/skärmen om du ingen åtgärd utförs inom en inställd tid. (→ [Energisparläge]: 57)</p>	

[Skärmens bildhastighet]

[30fps]►[60fps]
<p>Ställer inte skärmhastigheten för live view på skärmen när du tar bilder.</p> <p>[30fps]: Minskar strömförbrukningen så att du får längre drifttid.</p> <p>[60fps]: Aktiverar mjukare visning av rörelser.</p> <ul style="list-style-type: none"> • När följande funktioner används, är [Skärmens bildhastighet] inte tillgänglig: <ul style="list-style-type: none"> – [6K/4K-FOTO] – HDMI-utgång

[LVF-bildfrekvens]

▶[60fps]/[120fps]

Ställer inte skärmhastigheten för live view på sökaren när du tar bilder.

[60fps]: Minskar strömförbrukningen så att du får längre drifttid.

[120fps]: Aktiverar mjukare visning av rörelser.

- [LVF120] visas i sökaren när den visas med [120fps].
- När följande funktioner används, är [LVF-bildfrekvens] inte tillgänglig:
 - [6K/4K-FOTO]
 - HDMI-utgång

[Skärminställningar]/[Bilsökare]

[Ljusstyrka]/[Kontrast]/[Mättnad]/[Röd ton]/[Blå ton]

Detta justerar ljusstyrka, färg och röd eller blå ton justeras på skärmen eller sökaren.

1 Tryck på ▲▼ för att välja inställningsalternativ och tryck på ◀▶ för att justera.

2 Tryck på  eller  för att bekräfta inställningen.

- Skärmen justeras när den används och bildsökaren när den används.

[Skärms bakgr.bel.]/[LVF-ljusstyrka]

▶[AUTO]/[-3] till [+3]

Justerar skärmens eller sökarens ljusstyrka.

[AUTO]: Ljusstyrkan justeras automatiskt beroende på hur ljusst det är kring kameran.

- Justerar skärmens ljusstyrka när skärmen visas, och sökarens ljusstyrka när sökaren visas.
- Användningstiden kommer att bli kortare när [AUTO] ställts in eller om det justerade värdet ställs in på den positiva sidan.
- När [Nattläge] används, är [Skärms bakgr.bel.] och [LVF-ljusstyrka] inte tillgängliga.

[Ögonsensor]

[Känslighet]

▶[HIGH]/[LOW]

På så sätt ställs känsligheten in för ögonsensorn.

[LVF/Skärmvisn.]



▶[LVF/MON AUTO] (automatisk växling mellan bildsökare/skärm)/[LVF] (bildsökare)/[MON] (skärm)

Denna kommer att ställa in metoden för att växla mellan sökaren och skärmen.

- Om du trycker på [LVF] för att växla skärm, kommer [LVF/Skärmvisn.]-inställningen också att växla.

[Justera Nivåmätare.]

[Justera]

Håll kameran i horisontellt läge och tryck på  eller . Nivåmätaren kommer att justeras.

[Återställ Värde Nivåmätare]

Återställer standardinställningen för nivåmätaren.

[Inst.]-meny ([IN/UT])

▶: Standardinställningar

[Pipljud]

[Pipnivå]	[] (hög)/▶[] (låg)/[] (avstängt)
[AF-pipnivå]	[] (hög)/▶[] (låg)/[] (avstängt)
[AF-pipton]	▶[] (Mönster 1)/[] (Mönster 2)/[] (Mönster 3)
[E-slutarljud]	[] (hög)/▶[] (låg)/[] (avstängt)
[E-slutarton]	▶[] (Mönster 1)/[] (Mönster 2)/[] (Mönster 3)
Ställer in ljud som pip, AF-pip och elektroniska slutarljud.	

[Hörlursvolym]

[0] till [LEVEL15] (▶[LEVEL3])
Justerar volymen när hörlurar är anslutna. (→ Justera volymen i hörlurarna: 442) • Den här fungerar sida vid sida med [Hörlursvolym] i [Video]-menyn ([Ljud]).









[Wi-Fi]

[Wi-Fi-funktion] (→ 15. Wi-Fi/Bluetooth: 610)
[Wi-Fi-inställning] (→ [Wi-Fi-inställning]-meny: 674)
[Inställningar för streaming] (→ 16. Strömningsfunktion: 676)

[Bluetooth]

[Bluetooth] (→ Ansluta till en smartmobil (Bluetooth-anslutning): 615)
[Skicka bild (Smartphone)] (→ [Smartphone]: 651)
[Fjärrstyrd Uppvakning] (→ [Fjärrstyrd Uppvakning]: 644)
[Startar från viloläge] (→ Att göra tiden det tar att återgå från [Viloläge] kortare: 636)
[Auto-överföring] (→ [Auto-överföring]: 639)
[Logga position] (→ [Logga position]: 642)
[Auto Klockinställning] (→ [Auto Klockinställning]: 645)
[Wi-Fi Nätverksinställn.]
[Wi-Fi Nätverksinställn.]: Registrerar Wi-Fi-åtkomstpunkten. Trådlösa åtkomstpunkter som används för att ansluta kameran till Wi-Fi-nätverk kommer att registreras automatiskt.

[USB]

[USB-läge]	 [Välj vid anslutning]/  [PC(Storage)]/  [PC(Tether)]/  [PictBridge(PTP)]
<p>Detta ställer in kommunikationsmetoden som används när USB-anslutningskabeln är ansluten.</p> <p> [Välj vid anslutning]: Välj den här inställningen för att välja systemet för USB-kommunikation vid anslutning till en annan enhet.</p> <p> [PC(Storage)]: Välj den här inställningen för att exportera bilder till en ansluten dator.</p> <p> [PC(Tether)]: Välj den här inställningen för att styra kameran från en dator där programmet "LUMIX Tether" har installerats.</p> <p> [PictBridge(PTP)]: Välj den här inställningen vid anslutning till en skrivare som har stöd för PictBridge.</p>	

[USB-strömförsörjning]	▶[ON]/[OFF]
<p>Ger ström via USB-anslutningskabeln.</p> <ul style="list-style-type: none"> • Även om detta alternativ ställts in på [OFF], kommer det att matas ström när nätdaptern är ansluten. 	

[Batterianv. prioritet]

[BODY]/▶[BG]
<p>Väljer vilket batteri som ska användas först när det sitter batterier både i kameran och i batterigreppet.</p>

[HDMI-anslutning]

[Utgångsupplösning(Spela)]	▶[AUTO] / [C4K/60p] / [C4K/50p] / [C4K/30p] / [C4K/25p] / [C4K/24p] / [4K/60p] / [4K/50p] / [4K/30p] / [4K/25p] / [4K/24p] / [1080p] / [1080i] / [720p] / [576p] / [480p]
<p>Ställer in upplösningen för uppspelning via HDMI-utgången.</p> <p>[AUTO]: Utmatning sker med en upplösning som är anpassad till den anslutna externa enheten.</p> <ul style="list-style-type: none"> • Vilka alternativ du kan välja beror på [Systemfrekvens]-inställningen. • Om det inte visas någon bild på den externa enheten med [AUTO], växlar du en konstant inställningen som inte är [AUTO] för att ställa in ett format som stöds av din externa enhet. (se bruksanvisningen för den externa enheten.) 	
[LUT Vy-stöd (HDMI)]	[ON]▶[OFF]
<p>Bilder där LUT-data (Look-Up Table) har lagts till, matas ut när du spelar upp filmer som spelats in med [Fotostil] inställd på [V-Log L].</p> <ul style="list-style-type: none"> • Denna länkas till [LUT Vy-stöd (HDMI)] i [V-LogL Vy-stöd] under [Anpassad] ([Skärm/display (video)])-menyn. (→[V-LogL Vy-stöd]: 398) 	

[HLG-visningshjälp (HDMI)]	▶[AUTO]/[MODE1]/[MODE2]/[OFF]
<p>Vid inspelning eller uppspelning av HLG-film, konverteras dess färgområde och ljusstyrka för visning.</p> <ul style="list-style-type: none"> • Denna länkas till [HDMI] i [HLG-visningshjälp] under [Anpassad] ([Skärm/display (video)])-menyn. (→[HLG-visningshjälp]: 404) 	
[VIERA Link (CEC)]	[ON]/▶[OFF]
<p>Du kan använda enhetens fjärrkontroll för att styra kameran när den är ansluten till en VIERA Link-kompatibel enhet via en HDMI-kabel.</p> <p>(→Använda VIERA Link: 692)</p>	
[Bakgrundsfärg (spela)]	[■]/▶[■]
<p>Ställer in färgen på de ränder som visas upp till och ned till eller till vänster och höger om bilderna som matas ut på en extern enhet eller liknande display.</p> <ul style="list-style-type: none"> • Vi rekommenderar att ställa in den på [■] för att förhindra att skärmen i utmatningsmålet bränns in. 	
[Ljusstyrkenivå för foto]	[0-255]/▶[16-255]
<p>Ställer in ljusstyrkans nivå när du matar ut bilder till externa enheter, etc.</p>	

[Ström-/nätverksindikator]

▶[ON]/[OFF]
Detta kommer att tända statusindikeringen och anslutningslampan för NETWORK.

[Inst.]-meny ([Inställning])

[Spara som Anpassat läge]

[C1]/[C2]/[C3]/[C4-1] till [C4-10]

Du kan registrera den information som för närvarande ställts in i kameran.

(→ [Registrera i användaranpassat läge: 498](#))

[Ladda Anpassat läge]

[C1]/[C2]/[C3]/[C4-1] till [C4-10]

Hämtar registrerade inställningar för Anpassat läge till det valda inspelningsläget och skriver över de aktuella inställningarna med dessa.

(→ [Hämtning av inställningar: 502](#))

[Inst. för Anpassat läge]

[Begr. antal Anpassat läge]

[Redigera titel]

[Ladda Anpassat läge på nytt]

[Välj laddningsinställningar]

Ställer in det lättanvända anpassade läget.

(→ [Detaljerade inställningar för användaranpassat läge: 500](#))

[Spara/Återställ Kamerainst.]

[Spara]/[Ladda]/[Radera]/[Behåll inst. vid formatering]

Sparar kamerans inställningsinformation på kortet.

Den sparade inställningsinformationen går att hämta in i kameran, så att du kan ställa in samma inställningar i flera kameror.

(→ [\[Spara/Återställ Kamerainst.\]: 505](#))

[Nollställ]

Återställer kameran till standardinställningarna.

(→ [\[Nollställ\]: 100](#))

[Inst.]-meny ([Övrigt])



[Klockinst.]

Ställer in datum och tid.

(→ [Klockinställning: 70](#))

[Tidszon]

Ställer in tidszonen.

1 Tryck på ◀▶ för att välja tidszon och tryck sedan på  eller  för att bekräfta.

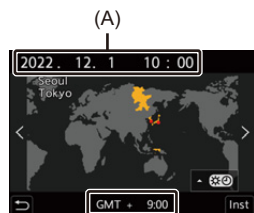

(A) Aktuell tid

(B) Tidsskillnad från GMT (Greenwich Mean Time)

- Tryck på ▲ om du använder sommartid []. (Tiden kommer att flyttas framåt 1 timme.)

Återgå till normal tid genom att trycka på ▲ igen.

[Systemfrekvens]

[59.94Hz (NTSC)]/[50.00Hz (PAL)]/[24.00Hz (CINEMA)]

* Specifikationerna för standardinställningarna varierar beroende på det land eller område där kameran köptes.

Detta ändrar systemets frekvens för de filmer du spelar in och spelar upp med kameran.

(→ [\[Systemfrekvens\]: 336](#))

[Uppdatera pixlar]

Detta optimerar bildsensorn och bildbehandlingen.

- Bildsensorn och bildbehandlingen är optimerade när kameran köps. Använd den här funktionen när ljusa fläckar som inte finns i motivet kommer med.
- Stäng av kameran och sätt på den igen efter att pixlarna korrigerats.

[Rengör sensor]

Dammreducering för att blåsa bort skräp och damm som har fastnat på bildsensorns framsida.

- Du kan använda den här funktionen när dammet är väldigt märkbart.
- Stäng av och på kameran efter rengöringen.

[Språk]

Detta ställer in språket som visas på skärmen.



- Om du av misstag väljer ett annat språk, väljer du [] i menyns symboler för att ställa in det önskade språket.

[Disp version]

[Firmware-uppdatering]/[Programvaruinfo]

Du kan kontrollera det fasta programmets version för kameran och objektivet. Dessutom kan du uppdatera det fasta programmet och visa information om kamerans program.

[Firmware-uppdatering]: Uppdaterar det fasta programmet.

- 1 Ladda ner firmware. (→ [Kamerans och objektivets fasta program: 19](#))
- 2 Spara det fasta programmet i kortets rotmapp (den första mapp som visas när du öppnar kortet i din dator), och sätt sedan i kortet i kameran.
- 3 Välj [Firmware-uppdatering] och tryck på  eller , och välj sedan [Ja] för att uppdatera det fasta programmet.

[Programvaruinfo]: Visar information om kamerans program.

- När ett extra tillval som stöds av kameran (XLR-mikrofonadapter, etc.) monteras på kameran, kan du även kontrollera dess version av inbyggd programvara.

[Online bruksanvisning]

[Visa URL]/[Visa QR-kod]

Visar en webbadress eller QR-kod för att kunna ladda ned "Bruksanvisning <Utförlig guide>".

[Spela] Meny

- Hur du väljer en bild eller flera bilder i [Spela]-menyn: 597
- [Spela]-meny ([Uppspelningsläge]): 599
- [Spela]-meny ([Bearbeta bild]): 602
- [Spela]-meny ([Lägg till/ta bort info.]): 604
- [Spela]-meny ([Redigera bild]): 605
- [Spela]-meny ([Övrigt]): 608

Hur du väljer en bild eller flera bilder i [Spela]-menyn





Följ nedanstående steg när bildurvalsskärmen visas.

- Bilderna visas separat efter respektive kortfack.
För att växla vilket kort som visas, trycker du på [] och väljer sedan kortplatsen.
- Du kan bara välja/redigera bilder på ett kort i taget.

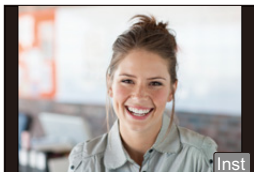



❖ När du har valt [Enskild]

- 1 Tryck på ◀▶ för att välja bilden.





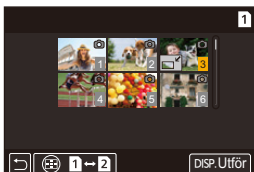

- 2 Tryck på  eller .
 - Om [Ställ in/Avbryt] visas nedtill på höger sida av skärmen, avbryts inställningen när du trycker på  eller  igen.

❖ När du har valt [Flera]

- 1 Tryck på ▲▼◀▶ för att välja bilden och tryck sedan på  eller  (upprepa).
 - Inställningen avbryts när du trycker på  eller  igen.
- 2 Tryck på [DISP.] för att verkställa.



När [Skydda] valts

- 1 Tryck på ▲▼◀▶ för att välja bilden och tryck sedan på  eller  för att ställa in (upprepa).
 - Inställningen avbryts när du trycker på  eller  igen.

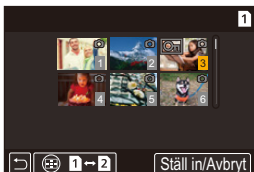

[Spela]-meny ([Uppspelningsläge])

►: Standardinställningar

[Visningsläge]

►[Normal visning]/[Endast bild]/[End. rörl. bilder]/[Värdering]/[6K/4K-FOTO]/
[Efterfokus]

Filtererar typen av bilder som ska spelas upp.

- När du har ställt in [Värdering], sätter du en markering för den värderingsnivå du vill visa och trycker sedan på [DISP].

[Bildspel]

[Alla]/[Endast bild]/[End. rörl. bilder]/[Värdering]/[6K/4K-FOTO]/[Efterfokus]

Väljer bildtyper och spelar upp dem i ordning med regelbundna intervaller.

- När du har ställt in [Värdering], sätter du en markering för den värderingsnivå du vill visa och trycker sedan på [DISP].

[Start]: Startar uppspelning av bildspel.

[Varaktighet]: Ställer in repeterad uppspelning.

[Upprepa]: Ställer in repeterad uppspelning.

Funktioner vid bildspel

▲: Spelar upp/pausar (du kan även utföra samma åtgärd genom att peka på [▶] eller [⏸])

◀: Gå till föregående bild

►: Gå till nästa bild

▼: Avslutar bildspelet

⊙: Justerar volymen (du kan även utföra samma åtgärd genom att peka på [–] eller [+])

- [Varaktighet] är inte tillgänglig när [End. rörl. bilder] är inställd.

[Roterar disp]

▶[ON]/[OFF]

Visar automatiskt bilderna vertikalt, om kameran hölls vertikalt när de togs.

[Bildsortering]

[FILE NAME]▶[DATE/TIME]

Detta ställer in den ordning i vilken kameran visar bilder vid uppspelning.

[FILE NAME]: Visar bilder efter mappnamnet eller filnamnet.

[DATE/TIME]: Visar bilder efter fotograferingsdatum.

- Om du sätter i ett annat kort, kan det ta lite tid att läsa all data, och därför kanske bilderna inte visas i den inställda ordningen.

[Förstora från AF-punkt]

[ON]▶[OFF]

Visar den punkt som AF fokuserat på.

Förstorar AF-fokusplatsen när bilden förstoras.

[LUT Vy-stöd (monitor)]

[ON]▶[OFF]

När du spelar upp videor som spelats in med [Fotostil] inställd på [V-Log L], visar detta bilderna med LUT-data på bildskärmen/i bildsökaren.

- Det här fungerar sida vid sida med [LUT Vy-stöd (monitor)] i [V-LogL Vy-stöd] i menyn [Anpassad] ([Skärm/display (video)]). (→[LUT Vy-stöd (monitor)]: 398)

[HLG-visningshjälp (skärm)]

[MODE1] / [MODE2] / [OFF]

Vid inspelning eller uppspelning av HLG-film, konverteras dess färgområde och ljusstyrka för visning.

- Det här fungerar sida vid sida med [Skärm] i [HLG-visningshjälp] i menyn [Anpassad] ([Skärm/display (video)]). (→ [\[HLG-visningshjälp\]: 404](#))

[Anamorfisk expansion]

[$2.0\times$] / [$1.8\times$] / [$1.5\times$] / [$1.33\times$] / [$1.30\times$] / [OFF]

Detta visar de uppackade bilderna som passar för den anamorfiska objektivet på kameran. (→ [\[Anamorfisk expansion\]: 407](#))

- Denna länkas till [Anamorfisk expansion] under [Anpassad]-menyn ([Skärm/display (video)]).

[Spela]-meny ([Bearbeta bild])

►: Standardinställningar

[RAW-bearbetning]

Bearbetar bilder som tagits i RAW-format med kameran och sparar dem i JPEG-format.

(→ [\[RAW-bearbetning\]: 460](#))

[6K/4K-FOTO bulksparning]

Du kan spara vilken 5 sekundersperiod med bilder som helst ur en 6K/4K-bildsekvensfil på en gång.

(→ [\[6K/4K-FOTO bulksparning\]: 206](#))

[6K/4K-FOTO Brusred.]

►[AUTO]/[OFF]



Minska bruset som uppstår vid hög ISO-känslighet när du sparar bilder.

(→ [Minska bruset som uppstår vid hög känslighet \(\[6K/4K-FOTO Brusred.\]\): 201](#))

[Time lapse video]

Detta skapar filmer av gruppbilder som tagits med [Time lapse foto].



(→ [Intervallfotografering eller stop motion-filmer: 225](#))

- 1 Tryck på ◀▶ för att välja en [Time lapse foto]-grupp och tryck sedan på  eller .
- 2 Välj alternativ för att skapa en film, för att kombinera bilderna till en film.
 - När [Systemfrekvens] är inställt på [24.00Hz (CINEMA)] är [Time lapse video] inte tillgänglig.

[Stoppa rörelsevideo]

Detta skapar filmer av gruppbilder som tagits med [Stop Motion Animering].

(→ [Intervallfotografering eller stop motion-filmer: 225](#))

- 1 Tryck på ◀▶ för att välja stop motion-animeringsgruppen och tryck sedan på  eller .
- 2 Välj alternativ för att skapa en film, för att kombinera bilderna till en film.
 - När [Systemfrekvens] är inställt på [24.00Hz (CINEMA)] är [Stoppa rörelsevideo] inte tillgänglig.

[Spela]-meny ([Lägg till/ta bort info.]

[Skydda]

[Enskild]/[Flera]/[Avbryt]

Du kan ställa in ett skydd för bilderna så att de inte raderas av misstag. Men om du formaterar kortet, kommer även de skyddade bilderna att raderas.

- För information om hur man väljer bilder (→ [Hur du väljer en bild eller flera bilder i \[Spela\]-menyn: 597](#))
- Var försiktig eftersom [Skydda]-inställningen kan vara inaktiverad på andra enheter än den här kameran.

[Värdering]

[Enskild]/[Flera]/[Avbryt]

Om du ställer in någon av de fem olika klassificeringsnivåerna för bilder, kan göra följande:

- Radera alla bilder utom de som klassificerats.
- Spela upp eller visa ett bildspel med bilder baserat på värderingsnivån.
- Kontrollera klassificeringsnivån i skärmen filinformation i operativsystem som Windows 10, Windows 8.1 eller Windows 8. (Endast JPEG-bilder)

1 Välj en bild. (→ [Hur du väljer en bild eller flera bilder i \[Spela\]-menyn: 597](#))

2 Tryck på ◀▶ för att välja en klassificeringsnivå (1 till 5) och tryck sedan på

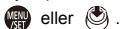

- När du valt [Flera], upprepar du steg 1 och 2.
- Ställ in klassificeringsnivån på [OFF] för att avbryta inställningen.





[Spela]-meny ([Redigera bild])

►: Standardinställningar

[Ändr. strl.]

[Enskild]/[Flera]

Minska bildstorleken på JPEG-bilderna och spara dem som olika bilder för att göra dem enklare att använda på webbsidor eller för att skicka dem som bilagor i mejl.

- För information om hur man väljer bilder (→ [Hur du väljer en bild eller flera bilder i \[Spela\]-menyn: 597](#))
 - När [Enskild] har valts trycker du på ▲▼, efter att ha valt bilden, för att välja storlek, tryck sedan på  eller .
 - När [Flera] har valts trycker du på ▲▼, innan du har valt bilderna, för att välja storlek, tryck sedan på  eller .
- Du kan ställa in upp till 100 bilder på en gång med [Flera].
- Bildkvaliteten på de storleksändrade bilderna blir lägre.
- [Ändr. strl.] är inte tillgänglig för bilder som tagits när du använder följande funktioner:
 - Videoinspelning/[6K/4K-FOTO]/[Efterfokus]
 - Gruppbilder
 - [RAW] ([Bildkvalitet])
 - Bilder som skapats från [C4K]-film

[Roterar]

Roterar bilderna manuellt i 90° steg.

[]: Roterar 90° medurs.

[]: Roterar 90° moturs.

[Dela video]

Delar en inspelad video eller 6K/4K-bildsekvensfil i två.

(→ [\[Dela video\]: 467](#))

[Kopiera]

[Kopiera Riktning]	▶[1→2]/[2→1]
[Välj Kopiera]/[Kopiera Alla i Mapp]/[Kopiera Alla på Kort]	
<p>Du kan kopiera bilderna från ett av korten till det andra kortet.</p> <ul style="list-style-type: none"> • De kopierade bilderna kommer att sparas i en ny mapp. <p>[Välj Kopiera]: Kopierar markerade bilder.</p> <ol style="list-style-type: none"> 1 Välj den mapp som innehåller de bilder du vill kopiera. 2 Markera bilderna. (→Hur du väljer en bild eller flera bilder i [Spela]-menyn: 597) <p>[Kopiera Alla i Mapp]: Kopierar alla bilder i en mapp.</p> <ol style="list-style-type: none"> 1 Välj den mapp som ska kopieras. 2 Välj bilderna som ska kopieras och tryck sedan på  eller  för att utföra kopieringen. <p>[Kopiera Alla på Kort]: Kopierar alla bilder på kortet.</p> <p>Använda Fn-knappen för att kopiera bilder</p> <p>Om du trycker på den Fn-knapp där [Kopiera] tilldelats medan du spelar upp bilderna en i taget, kommer bilden som just nu visas att kopieras till det andra kortet. Väljer målmapp för kopiering bland följande alternativ. Om det gäller gruppbilder, kommer [Skapa en ny mapp] att väljas automatiskt.</p> <p>[Samma mappnummer som källa]: Kopierar till en mapp som har samma namn som mappen där bilden som ska kopieras ligger.</p> <p>[Skapa en ny mapp]: Skapar en ny mapp med ett högre mappnummer och kopierar sedan bilden till den.</p> <p>[Välj Mapp]: Väljer en mapp där bilden ska sparas och kopierar sedan bilden till den.</p> <ul style="list-style-type: none"> • Du kan ställa in upp till 100 bilder på en gång med [Välj Kopiera]. • [Skydda]-inställningen kopieras inte. • Kopieringen kan ta en stund. • När du använder följande kombinationer av kort, kan filmer, 6K- eller 4K-foton och bilder som tagits med [Efterfokus] inte kopieras: <ul style="list-style-type: none"> – Kopiering från ett SDXC-kort till ett SD-minneskort eller ett SDHC-minneskort. 	

[Spela]-meny ([Övrigt])

►: Standardinställningar

[Borttagningsbekräft.]

["Ja" först]/►["Nej" först]

Detta ställer in vilket alternativ, [Ja] eller [Nej], som kommer att markeras först när bekräftelseskärmen för att radera en bild visas.

["Ja" först]: [Ja] markeras först.

["Nej" först]: [Nej] markeras först.

[Radera alla bilder]

[Kortplats 1]/[Kortplats 2]









Raderar alla bilder på ett kort.

- Det går inte att återställa bilder efter att de har raderats. Bekräfta bilderna noggrant innan de raderas.
- Om du väljer [Ta bort alla icke-värdering], raderas alla bilder utom de med en klassificering på.
- Du kan använda [Radera alla bilder] när [Visningsläge] är inställd på [Normal visning].

Mata in tecken



Följ nedanstående steg när teckeninmatningsskärmen visas.

1 Mata in tecken.

- Tryck på ▲▼◀▶ för att välja tecken och tryck sedan på  eller  tills tecknet som ska matas in visas (upprepa detta).
- Vrid  eller  åt höger för att flytta markörens inmatningsposition, om du vill mata in samma tecken flera gånger.
- Om du väljer ett alternativ och trycker på  eller , kan utföra följande åtgärder:
 - []: Teckentypen kan ändras mellan [A] (stora bokstäver), [a] (små bokstäver), [1] (siffror) och [&] (specialtecken).
 - []: Mata in ett blanksteg
 - [Radera]: Radera ett tecken
 - [<]: Flytta positionsmarkören för inmatning åt vänster
 - [>]: Flytta positionsmarkören för inmatning åt höger
- När du skriver in ett lösenord, visar (A) det antal tecken du har skrivit in och det antal tecken du kan skriva in.



2 Slutför inmatningen.

- Välj [Inst] och tryck sedan på  eller .

15. Wi-Fi/Bluetooth

- [Ansluta till en smartmobil: 612](#)
- [Använda kameran med en smartmobil: 629](#)
- [Skicka bilder från kameran: 647](#)
- [Wi-Fi-anlutningar: 661](#)
- [Sändningsinställningar och välja bilder: 671](#)
- [\[Wi-Fi-inställning\]-meny: 674](#)

Det här kapitlet förklarar kameran Wi-Fi®- och Bluetooth®-funktion.

Fjärrstyrning från en smartmobil



Du kan använda smartmobilappen "LUMIX Sync" till fjärrinspelning och bildöverföringar.

(→ [Ansluta till en smartmobil: 612](#))

Föra över bilder från den här kameran



Du kan föra över bilder till en annan enhet, som en smartmobil eller en dator genom att använda kameran.



(→ [Skicka bilder från kameran: 647](#))

I detta dokument kallas både smartmobiler och surfplattor för **smartmobiler**.

❖ Kontrollera användningen av Wi-Fi- och Bluetooth-funktionerna

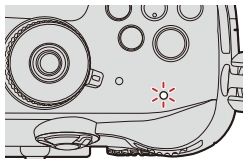
Anslutningslampa för NETWORK



Lampa (blå)	Skärm	Funktion
Lyser		Funktionen Wi-Fi är på, eller så finns det en anslutning.
		Funktionen Bluetooth är på, eller så finns det en anslutning.
Blinkar		När bilddata skickas med hjälp av en kamerafunktion.

- Ta inte ut kortet eller batteriet och flytta dig inte till ett område utan mottagning medan du skickar bilder.
- Kameran kan inte användas för att ansluta till en offentlig trådlös LAN-anslutning.
- Vi rekommenderar att du ställer in kryptering för att bibehålla informationssäkerheten.
- Vi rekommenderar att du använder ett tillräckligt laddat batteri när du skickar bilder.
- När den återstående batterinivån är låg, kanske det inte går att ansluta till eller bibehålla kommunikationen med andra enheter.
(Ett meddelande som t.ex. [Kommunikationsfel] visas.)
- Bilder kanske inte skickas helt beroende på radiovågornas förhållanden.
Om anslutningen avslutas medan du skickar bilder, kan bilder skickas där delar saknas.

Ansluta till en smartmobil

- [Översikt över anslutningen till en smarttelefon: 612](#)
- [Installera “LUMIX Sync”:](#) 614
- [Ansluta till en smartmobil \(Bluetooth-anslutning\): 615](#)
- [Ansluta till en smartmobil \(\[Wi-Fi connection\]\): 622](#)

Anslut till en smartmobil som har smartmobilappen “Panasonic LUMIX Sync” (nedan: “LUMIX Sync”) installerad.

Använd smartmobilappen “LUMIX Sync” till fjärrinspelning och bildöverföringar.

Översikt över anslutningen till en smarttelefon

1 Installera “LUMIX Sync” på din smarttelefon.

(→ [Installera “LUMIX Sync”:](#) 614)

2 Anslut till en smartmobil.

- Använda en smarttelefon som stöder Bluetooth Low Energy
(→ [Ansluta till en smartmobil \(Bluetooth-anslutning\): 615](#))
- Om du använder en smarttelefon som inte stöder Bluetooth Low Energy
(→ [Ansluta till en smartmobil \(\[Wi-Fi connection\]\): 622](#))

3 Använd kameran med hjälp av en smarttelefon.

(→ **Använda kameran med en smartmobil: 629**)

- [Remote shooting]: 631
 - [Shutter Remote Control]: 634
 - [Import images]: 637
 - [Auto-överföring]: 639
 - [Logga position]: 642
 - [Fjärrstyrd Uppvakning]: 644
 - [Auto Klockinställning]: 645
 - [Camera settings copy]: 646
- Du kan även använda kameran för att överföra bilder till en smarttelefon.
(→ **Skicka bilder från kameran: 647**)

Installera “LUMIX Sync”

“LUMIX Sync” är en app för smartmobiler som tillhandahålls av Panasonic.

OS som stöds

Android™: Android 7 eller högre

iOS: iOS 12 eller högre

- 1 Anslut smarttelefonen till ett nätverk.**
- 2 (Android) Välj “Google Play™ Store”.**
(iOS) Välj “App Store”.
- 3 Skriv “LUMIX” eller “panasonic lumix sync” i sökrutan.**
- 4 Välj och installera “Panasonic LUMIX Sync”** .

- Använd den senaste versionen.
- De operativsystem som stöds gäller från maj år 2021 och kan komma att ändras.
- Läs [Help] i “LUMIX Sync”-menyn för mer information om hur funktionen används.
- Appen kanske inte fungerar som den ska beroende på din smartmobil.
Du kan få information om “LUMIX Sync” på följande supportwebbplats:
<https://panasonic.jp/support/global/cs/dsc/>
(Endast engelska)

Ansluta till en smartmobil (Bluetooth-anslutning)

Följ en enkel inställningsprocedur för anslutningen (hopkoppling) för att ansluta till en smartmobil som stöder Bluetooth Low Energy.

När sammankopplingen är slutförd, kommer Wi-Fi-anslutningen att etableras automatiskt bara genom att använda "LUMIX Sync".

- När du ansluter första gången, krävs det några hopkopplingsinställningar. Mer information om hur man ansluter en andra gång och efterföljande gånger ([→Ansluta till en hopkopplad smartmobil: 620](#))

- **Smarttelefoner som stöds**

Android™: Android 7 eller senare, med Bluetooth 4.0 eller senare (med undantag för de som inte har stöd för Bluetooth Low Energy)

iOS: iOS 12 eller högre

- **Slå på funktionen Bluetooth i din smartphone.**

1 Starta “LUMIX Sync” i smartmobilen.

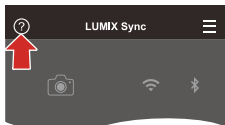
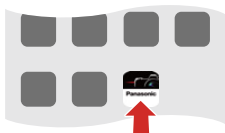

- Ett meddelade angående registrering av enheten (kameran) visas. Välj [Next].
- Om du har stängt meddelandet, väljer du [?] och registrerar sedan kameran med hjälp av [Camera registration (pairing)].



2 Kontrollera innehållet i den guide som visas och välj [Next] tills skärmen för att registrera kameran visas.

Använd kameran enligt guiden i smartmobilen.

3 Ställ in kameran på Bluetooth-kopplingsstandby.

-  ⇒ [] ⇒ [] ⇒ [Bluetooth] ⇒ [Bluetooth] ⇒ [SET] ⇒ [Anslutning]
- Kameran går in i standby för sammankopplingen och enhetens namn (A) visas.

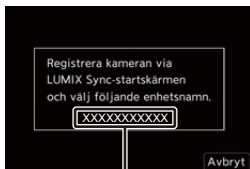

(A)

4 Välj kamerans enhetsnamn i smartmobilen.

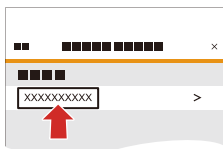

- (iOS-enheter) Välj [Join] när det visas ett meddelande om att bekräfta ändring av mål.



5 Välj [OK] när det visas ett meddelande som anger att enhetsregistreringen är klar.

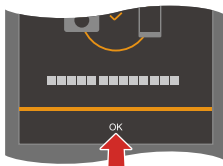

- En Bluetooth-anslutning mellan kameran och smarttelefonen kommer att göras.



- Den hopkopplade smartmobilen är registrerad som en hopkopplad enhet.
- Vid Bluetooth-anslutning, visas [] i inspelningsskärmen.
När Bluetooth-funktionen är aktiverad men det inte skapats någon anslutning till smartmobilen, verkar [] vara genomskinlig.
- Det går att registrera upp till 16 smartmobiler.
Om du försöker registrera mer än 16 smartmobiler, kommer registreringsinformationen att raderas från den äldsta först.

❖ Wi-Fi-anslutning med en Bluetooth-ansluten smarttelefon

Du kan etablera Wi-Fi-anslutningen genom att använda “LUMIX Sync”.

- 1 Välj [] ([Remote shooting]) eller [] ([Import images]) på startskärmen för “LUMIX Sync”.

❖ Avsluta Bluetooth-anslutningen

Om du vill avsluta Bluetooth-anslutningen, stänger du av kamerans Bluetooth-funktion.

 ⇒ [] ⇒ [] ⇒ [Bluetooth] ⇒ [Bluetooth] ⇒ Välj [OFF]

- Även om du avslutar anslutningen, kommer kopplingsinformationen för den inte att raderas.

❖ Ansluta till en hopkopplad smartmobil

Anslut kopplade smartmobiler med hjälp av följande procedur.

- 1 Aktivera Bluetooth-funktionen i kameran.
 - MENU SET ⇒ [] ⇒ [] ⇒ [Bluetooth] ⇒ [Bluetooth] ⇒ [ON]
- 2 Starta "LUMIX Sync" i smartmobilen.
 - Om ett meddelande visas som säger att smarttelefonen letar efter kameror, stäng ned meddelandet.
- 3 Välj [].

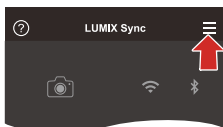

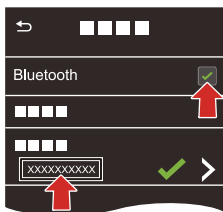

- 4 Välj [Bluetooth Setup].
- 5 Sätt på Bluetooth.



- 6 Välj kamerans enhetsnamn bland [Camera registered]-alternativen.

- Även om du ställer in kopplingar till mer än en smarttelefon, kan du bara ansluta till en smarttelefon i taget.
- Om hopkopplingen tar tid, kan det leda till att kameran hittas som den ska, om du tar bort hopkopplingsinställningarna i både smartmobilen och kameran och skapar en anslutning på nytt.

❖ Avbryter hopkopplingen

- 1 Avbryt kamerans kopplingsanslutning.
 -  ⇒ [] ⇒ [] ⇒ [Bluetooth] ⇒ [Bluetooth] ⇒ [SET] ⇒ [Radera]
- 2 Välj den smartmobil som du vill ta bort hopkopplingen för.

- Avbryt också smartmobilens kopplingsanslutning.
- När [Nollställ] i [Inst.]-menyn ([Inställning]) används för att återställa nätverksinställningarna, raderas informationen för de registrerade enheterna.



Ansluta till en smartmobil ([Wi-Fi connection])

Använd Wi-Fi för att ansluta kameran till en smartphone.

Med standardinställningarna går det göra en enkel anslutning till smartmobiler utan att ange ett lösenord.

Du kan även använda lösenordsautentisering för att öka anslutningssäkerheten.

1 Ställ in kameran på Wi-Fi-anslutningsstandby.

-  ⇒ [] ⇒ [] ⇒ [Wi-Fi] ⇒ [Wi-Fi-funktion] ⇒ [Ny anslutning] ⇒ [Styr med smartphone]
- Kamerans SSID (A) visas på skärmen.
- Du kan även utföra samma åtgärd genom att trycka på den Fn-knapp där du tilldelat [Wi-Fi].
(⇒Fn-knappar: 471)



2 Sätt på Wi-Fi-funktionen i smartmobilens inställningsmeny.

3 Välj det SSID som visas i kameran.

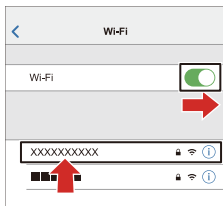

4 Starta “LUMIX Sync” i smartmobilen.

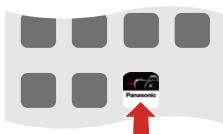

5 (Vid den första anslutningen.) Bekräfta det enhetsnamn som visas i kameran och välj sedan [Ja].











- När en annan enhet än den du vill ansluta till visas, kommer kameran att ansluta automatiskt till den enheten om du väljer [Ja].
Om det finns andra enheter med Wi-Fi-anslutningar i närheten, rekommenderar vi att antingen använda en QR-kod eller att skriva in lösenordet manuellt för ansluta med lösenordsautentisering. (→ [Använda lösenordsautentisering för att ansluta: 624](#))
- När följande funktioner används, är [Wi-Fi-funktion] inte tillgänglig:
 - [Streamingfunktion]
 - [Auto-överföring]

❖ Använda lösenordsautentisering för att ansluta

Du kan förbättra Wi-Fi-anslutningens säkerhet genom att använda lösenordsautentisering genom antingen en QR-kod eller att skriva in lösenordet manuellt.

Skanna en QR-kod för ansluta

- 1 Ställ in [Wi-Fi-lösenord] i kameran på [ON].
 -  ⇒ [] ⇒ [] ⇒ [Wi-Fi] ⇒ [Wi-Fi-inställning] ⇒ [Wi-Fi-lösenord] ⇒ [ON]
- 2 Visa QR-koden (A).
 -  ⇒ [] ⇒ [] ⇒ [Wi-Fi] ⇒ [Wi-Fi-funktion] ⇒ [Ny anslutning] ⇒ [Styr med smartphone]
 - Du kan även utföra samma åtgärd genom att trycka på den Fn-knapp där du tilldelat [Wi-Fi]. (→ [Fn-knappar: 471](#))
 - Tryck på  eller  för att förstora QR-koden.



- 3 Starta "LUMIX Sync" i smartmobilen.
 - Om ett meddelande visas som säger att smarttelefonen letar efter kameror, stäng ned meddelandet.
- 4 Välj [].
- 5 Välj [Wi-Fi connection].
- 6 Välj [QR code].
- 7 Skanna den QR-kod som visas i kamerans skärm med hjälp av "LUMIX Sync".
 - (iOS-enheter) Välj [Join] när det visas ett meddelande om att bekräfta ändring av mål.
- 8 (vid den första anslutningen) Bekräfta det enhetsnamn som visas på kamerans skärm och välj sedan [Ja].



Skriver in ett lösenord manuellt för att ansluta

- 1 Visa skärmen i steg 2 (→ [Skanna en QR-kod för ansluta: 624](#)).
- 2 Sätt på Wi-Fi-funktionen i smartmobilens inställningsmeny.

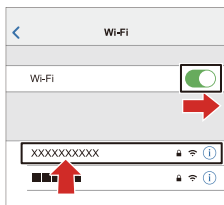

- 3 Välj det SSID (B) som visas i kameran i Wi-Fi-inställningsskärmen.





(B)

- 4 (vid den första anslutningen) Skriv in det lösenord (B) som visas i kameran.
- 5 Starta "LUMIX Sync" i smartmobilen.
- 6 (vid den första anslutningen) Bekräfta det enhetsnamn som visas på kamerans skärm och välj sedan [Ja].





❖ Andra anslutningsmetoder än standardinställningarna



Följ stegen nedan när du ansluter med [Via nätverk] eller [WPS-anslutning] i [Direkt]:

- 1 Visa inställningsskärmen för kamerans anslutningsmetod.
 -  ⇒ [] ⇒ [] ⇒ [Wi-Fi] ⇒ [Wi-Fi-funktion] ⇒ [Ny anslutning] ⇒ [Styr med smartphone]
- 2 Tryck på [DISP.].

Ansluta via nätverket

- 1 Välj [Via nätverk] och tryck sedan på  eller  .
 - Anslut kameran till en trådlös åtkomstpunkt. (→[[Via nätverk](#)]: 662)
- 2 Sätt på Wi-Fi-funktionen i smartmobilens inställningsmeny.
- 3 Anslut smartmobilen till den trådlösa åtkomstpunkt som kameran är ansluten till.
- 4 Starta "LUMIX Sync" i smartmobilen.

Ansluta direkt



- 1 Välj [Direkt] och tryck sedan på  eller  .
 - Välj [WPS-anslutning] för att ansluta kameran till en smarttelefon. (→[[Direkt](#)]: 666)
- 2 Starta "LUMIX Sync" i smartmobilen.

❖ Avsluta Wi-Fi-anslutningen

Följ nedanstående steg för att avsluta Wi-Fi-anslutningen mellan kameran och smartmobilen.

1 Tryck ner avtryckarknappen halvvägs för ställa in kameran i inspelningsläge.

2 Avsluta Wi-Fi-anslutningen.

-  → [] → [] → [Wi-Fi] → [Wi-Fi-funktion] → [Ja]
- Du kan även utföra samma åtgärd genom att trycka på den Fn-knapp där du tilldelat [Wi-Fi]. (→ [Fn-knapp där \[Wi-Fi\] tilldelats: 650](#))

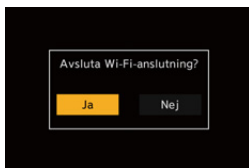

3 Stäng "LUMIX Sync" i smartmobilen.

Använda kameran med en smartmobil

- [Remote shooting]: 631
- [Shutter Remote Control]: 634
- [Import images]: 637
- [Auto-överföring]: 639
- [Logga position]: 642
- [Fjärrstyrd Uppvakning]: 644
- [Auto Klockinställning]: 645
- [Camera settings copy]: 646

Detta avsnitt förklarar funktionerna för att styra kameran från en smartmobil.

Funktionerna som beskrivs i dokumentet med symbolen (**Bluetooth**) kräver en Bluetooth-anslutning via en smarttelefon som har stöd för Bluetooth Low Energy.

❖ Hemskärm

När du startar “LUMIX Sync”, visas startskärmen.

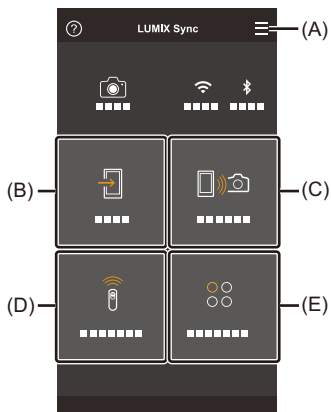



(A)  : Appinställningar

Detta möjliggör anslutningsinställningar, kamerans strömfunktioner och visar hjälpen.

(B)  : [Import images] (→[[Import images](#)]: 637)

(C)  : [Remote shooting] (→[[Remote shooting](#)]: 631)

(D)  : [Shutter Remote Control] (→[[Shutter Remote Control](#)]: 634)

(E)  : [Others] (kopiera kamerainställningar/realtidsströmning) (→[[Camera settings copy](#)]: 646, 16. Strömningsfunktion: 676)

[Remote shooting]

Du kan använda smartmobilen för att ta bilder från en avlägsen plats medan du tittar på livevisningsbilden i kameran.



Kom igång:

- Anslut kameran till en smarttelefon. (→ [Ansluta till en smartmobil: 612](#))
- Starta "LUMIX Sync" i smartmobilen.

1 Välj [📱📷] ([Remote shooting]) i startskärmen.

- (iOS-enheter) Välj [Join] när det visas ett meddelande om att bekräfta ändring av mål.

2 Starta inspelningen.

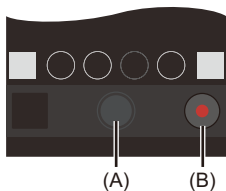

(A) Tar en bild



(B) Startar/avslutar videoinspelningen



- Den tagna bilden sparas i kameran.

• Vissa funktioner, inklusive vissa inställningar, kanske inte är tillgängliga.

❖ Användningsmetod vid fjärrinspelning

Ställ antingen in kameran eller smarttelefonen som den prioriterade kontrollenhet som ska användas vid fjärrinspelning.

 ⇒ [] ⇒ [] ⇒ [Wi-Fi] ⇒ [Wi-Fi-inställning] ⇒ Välj [Prioritet för Fjärrighet]

 [Kamera]	<p>Funktionen kan användas både i kameran och smartmobilen.</p> <ul style="list-style-type: none"> • Det går inte att ändra kamerans rattinställningar etc. med smarttelefonen
 [Smartphone]	<p>Funktionen kan bara användas i smartmobilen.</p> <ul style="list-style-type: none"> • Det går att ändra kamerans rattinställningar etc. med smarttelefonen. • Om du vill avsluta fjärrinspelningen, trycker du på någon av knapparna på kameran och väljer [End].

- Standardinställningen är [Kamera].

• Den här funktionens inställningar går inte att ändra när anslutningen är aktiv.

[Shutter Remote Control]

Bluetooth

Du kan använda smartmobilen som en fjärrkontroll till avtryckaren.

Kom igång:

- Anslut kameran till en smarttelefon. (→ [Ansluta till en smartmobil: 612](#))
- Starta "LUMIX Sync" i smartmobilen.

1 Välj [] ([Shutter Remote Control]) i startskärmen.

2 Starta inspelningen.



Startar/avslutar videoinspelningen







Tar en bild

❖ Inspelning under glödlampa

Slutaren kan förbli öppen från inspelningens början till slut, vilket är användbart för att fotografera stjärnhimlen eller nattlandskap.

Kom igång:



- Ställ in kameran på läget [M]. (→ [Manuellt exponeringsläge: 263](#))
 - Ställ in kamerans slutartid på [B] (glödlampa). (→ [\[B\] \(glödlampa\): 266](#))
- 1 Toucha [] för att börja spela in (fortsätt att toucha utan att ta bort ditt finger).
 - 2 Ta bort ditt finger från [] för att avsluta inspelningen.
 - Skjut [] i riktning mot [LOCK] för att spela in med avtryckarknappen helt nedtryckt.
(Skjut tillbaka [] till dess ursprungliga läge eller tryck på kamerans avtryckare för att avsluta inspelningen.)
 - Om Bluetooth-anslutningen bryts vid inspelning med [B] (glödlampa), gör du om Bluetooth-anslutningen igen, och avslutar sedan inspelningen från smartmobilen.



❖ Att göra tiden det tar att återgå från [Viloläge] kortare

Du kan minska tiden det tar för kameran att återgå från [Viloläge] när [Shutter Remote Control] används.

Kom igång:

- Anslut kameran till en smarttelefon via Bluetooth. (→ [Ansluta till en smartmobil \(Bluetooth-anslutning\): 615](#))
- Ställ in [Fjärrstyrd Uppvakning] i [Bluetooth] på [ON].

 ⇒ [] ⇒ [] ⇒ [Bluetooth] ⇒ Välj [Startar från viloläge]

	[Prio importera/ fjärrstyr]	Gör tiden kortare för att återgå när du använder [Import images] eller [Remote shooting].
	[Fjärrslutarens prioritet]	Gör tiden kortare för att återgå när du använder [Shutter Remote Control].

- Om du vill använda [Shutter Remote Control] för att avbryta [Viloläge] på kameran, ställer du in [Bluetooth] i [Inst.]-menyn ([IN/UT]) enligt följande, och sedan ansluter du via Bluetooth:
 - [Fjärrstyrd Uppvakning]: [ON] (→ [Fjärrstyrd Uppvakning: 644](#))
 - [Auto-överföring]: [OFF] (→ [Auto-överföring: 639](#))
- Det går inte att sätta på kameran med hjälp av [Shutter Remote Control].

[Import images]

Överför en bild som sparats på kortet till smarttelefonen.

Kom igång:

- Anslut kameran till en smarttelefon. (→ [Ansluta till en smartmobil: 612](#))
- Starta "LUMIX Sync" i smartmobilen.

1 Välj [] ([Import images]) i startskärmen.

- (iOS-enheter) Välj [Join] när det visas ett meddelande om att bekräfta ändring av mål.

2 Välj bild som ska föras över.

- Du kan också växla vilket kort som visas genom att toucha (A).

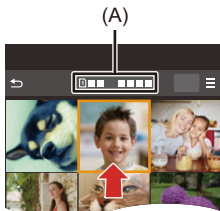

3 För över bilden.

- Välj [↗].
- Om bilden är en video, kan du spela upp den genom att toucha [▶] i mitten av skärmen.

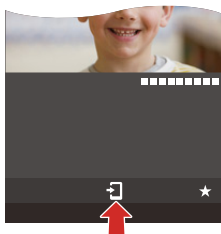

- När en video spelas upp, har den en liten datastorlek och förs över med hjälp av "LUMIX Sync". Därför kommer bildkvaliteten att skilja sig från den faktiska videoinspelningen. Beroende på smartmobilen och användningsförhållandena, kan bildkvaliteten försämrans eller så kan ljudet hoppa under video- eller bilduppspelning.
- Det är inte möjligt att överföra bilder med filstorlekar som överskrider 4 GB.
- Bilder som tagits med följande funktioner går inte att föra över:
 - [MOV]-videor
 - [6K/4K-FOTO]/[Efterfokus]

[Auto-överföring]



Bluetooth

Du kan automatiskt föra över tagna bilder till en smartmobil allteftersom de tas.

Kom igång:

- Anslut kameran till en smarttelefon via Bluetooth. (→ [Ansluta till en smartmobil \(Bluetooth-anslutning\): 615](#))

1 Aktivera [Auto-överföring] i kameran.

-  → [] → [] → [Bluetooth] → [Auto-överföring] → [ON]
- Om en bekräftelseskärm visas på kameran som frågar om du vill avsluta Wi-Fi-anslutningen, välj [Ja] för att avsluta den.



2 Välj [Yes] (i Android-enheter) eller [Join] (i iOS-enheter) i smartmobilen.

- Kameran gör en Wi-Fi-anslutning automatiskt.

3 Kontrollera sändningsinställningarna i kameran och tryck sedan på eller .

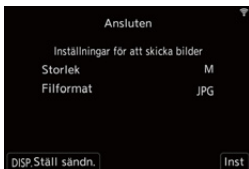

- För att ändra inställningen för sändning, tryck på [DISP.]. (→ [Inställningar för att skicka bilder: 671](#))
- Automatisk överföring av bilder är möjligt när [] visas på kamerans inspelningsskärm.



4 Fotografera med kameran.

- [] visas i kamerans inspelningsskärm när en fil skickas.

❖ Att stoppa automatisk överföring av bilder

 → [] → [] → [Bluetooth] → [Auto-överföring] → Välj [OFF]

- En bekräftelseskärm visas som frågar om du vill avsluta Wi-Fi-anslutningen.

- Om kameran [Bluetooth]- och [Auto-överföring]-inställningar står på [ON], ansluter kameran automatiskt till smarttelefonen via Wi-Fi och Bluetooth när du sätter på kameran.
Starta "LUMIX Sync" i smartmobilen för att ansluta till kameran.
- När [Auto-överföring] är inställd på [ON], går det inte att använda [Wi-Fi-funktion].
- Om kameran stängs av under bildöverföringen och filöverföringen avbryts, sätt på kameran för att starta om överföringen.
 - Om lagringsstatus för de filer som inte skickats ändras, kanske det inte längre går att skicka filerna.
 - Om det finns många bilder som inte skickats, kanske det inte går att skicka alla filer.
- Bilder som tagits med följande funktioner går inte att föra över automatiskt:
 - Videoinspelning/[6K/4K-FOTO]/[Efterfokus]

[Logga position]



Bluetooth

Smarttelefonen sänder sin platsinformation till kameran via Bluetooth och kameran tar bilder samtidigt som den sparar platsinformationen som hämtas.

Kom igång:

- Aktivera GPS-funktionen på smarttelefonen.
- Anslut kameran till en smarttelefon via Bluetooth. (→ [Ansluta till en smartmobil \(Bluetooth-anslutning\): 615](#))

1 Aktivera [Logga position] i kameran.

-  ⇒ [] ⇒ [] ⇒ [Bluetooth] ⇒ [Logga position] ⇒ [ON]
- Kameran kommer att gå in i ett läge där platsinformationen kan sparas och [GPS] visas i kamerans inspelningsskärm.

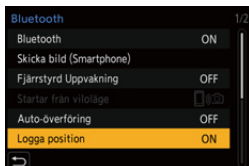

2 Ta bilder med kameran.

- Platsinformationen kommer att sparas på de bilder som tas.



- När [GPS] verkar vara genomskinlig i inspelningsskärmen, går det inte att hämta platsinformation, och därför går det inte att skriva denna information. Kanske smartmobilens GPS-positionering inte fungerar om smartmobilen befinner sig i en byggnad, en väska eller något liknande. Flytta smartmobilen till en position som ger en vid vy av himlen för att förbättra positioneringsprestandan.
Se även smartmobilens bruksanvisning.
- Bilder med platsinformation indikeras med [GPS].
- Se till att du är särskilt uppmärksam på privatlivet, rättigheterna kring likheten av motivet etc., när du använder den här funktionen. Du använder den på egen risk.
- Smarttelefonens batteri laddas ur snabbare när den hämtar platsinformation.

[Fjärrstyrd Uppvakning]

Bluetooth

Även om kameran stängs av, kan smartmobilen användas för att starta kameran och ta bilder, eller kontrollera tagna bilder.

Kom igång:

- 1 Anslut till en smarttelefon med Bluetooth. (→ [Ansluta till en smartmobil \(Bluetooth-anlutning\): 615](#))
- 2 Aktivera [Fjärrstyrd Uppvakning] i kameran.
 -  ⇒ [] ⇒ [] ⇒ [Bluetooth] ⇒ [Fjärrstyrd Uppvakning] ⇒ [ON]
- 3 Ställ in kamerans on/off-brytare på [OFF].
- 4 Starta "LUMIX Sync" i smartmobilen.

❖ Sätt på kameran

- 1 Välj [Remote shooting] i startskärmen i "LUMIX Sync".
 - (iOS-enheter) Välj [Join] när det visas ett meddelande om att bekräfta ändring av mål.
 - Kameran sätts på och ansluter automatiskt med hjälp av Wi-Fi.

❖ Stänga av kameran

- 1 Välj [] i startskärmen i "LUMIX Sync".
- 2 Välj [Turn off the camera].
- 3 Välj [Power OFF].

- När du sätter på kameran med smarttelefonen kommer statusindikatorn att blinka.
- När [Fjärrstyrd Uppvakning] har ställts in, fortsätter Bluetooth-funktionen att arbeta även när kamerans strömbrytare är inställd på [OFF], så batteriet kommer att laddas ur.

[Auto Klockinställning]



Bluetooth

Synkronisera kamerans klocka och tidszoninställningar med smarttelefonens.

Kom igång:

- Anslut kameran till en smarttelefon via Bluetooth. (→ [Ansluta till en smartmobil \(Bluetooth-anslutning\): 615](#))

1 Aktivera [Auto Klockinställning] i kameran.

-  → [] → [] → [Bluetooth] → [Auto Klockinställning] → [ON]



[Camera settings copy]

Bluetooth

Detta sparar kamerans inställningsinformation i smartmobilen.

Den sparade inställningsinformationen går att hämta in i kameran, så att du kan ställa in samma inställningar i flera kameror.

Kom igång:

- Anslut kameran till en smarttelefon via Bluetooth. (→ [Ansluta till en smartmobil \(Bluetooth-anslutning\): 615](#))

1 Välj [] ([Others]) → [] ([Camera settings copy]) på startskärmen för “LUMIX Sync”.

2 Spara eller ladda inställningsinformation.

- Läs [Help] i “LUMIX Sync”-menyn för mer information om hur du använder “LUMIX Sync”.

- Det är bara inställningsinformation från samma modell som kan hämtas.
- När du för över inställningsinformation, skapas en Wi-Fi-anslutning automatiskt. (iOS-enheter) Välj [Join] när det visas ett meddelande om att bekräfta ändring av mål.
- Du kan spara eller hämta inställningsinformation för alternativ som är likadana som de i [Spara/Återställ Kamerainst.] under [Inst.] ([Inställning])-menyn. (→ [Lista över standardinställningar, anpassa hur den sparar, tillgängliga inställningar för kopiering: 771](#))

Skicka bilder från kameran

- [\[Smartphone\]: 651](#)
- [\[Dator\]: 655](#)
- [\[Skrivare\]: 659](#)

Använd kameran för att skicka tagna bilder till en enhet som är ansluten via Wi-Fi.

Användningsflöde

1 Välj metod för att skicka.

Välj metod för att skicka i kameramenyerna **[Skicka bilder under inspelning]** och **[Skicka bilder som är lagrade i kameran]**.

2 Välj mål (typ av målenhet).

- [\[Smartphone\]](#) (→ [\[Smartphone\]: 651](#))
- [\[Dator\]](#) (→ [\[Dator\]: 655](#))
- [\[Skrivare\]](#) (→ [\[Skrivare\]: 659](#))

3 Välj anslutningsmetod och anslut sedan via Wi-Fi.

- [\[Via nätverk\]](#) (→ [\[Via nätverk\]: 662](#))
- [\[Direkt\]](#) (→ [\[Direkt\]: 666](#))

4 Kontrollera sändningsinställningarna.

Ändra sändningsinställningarna vid behov.

- Inställningar för att skicka bilder (→ [Inställningar för att skicka bilder: 671](#))

5 **([Skicka bilder under inspelning]) Ta bilder.**

Det kommer att automatiskt skicka de tagna bilderna allteftersom de tas.

([Skicka bilder som är lagrade i kameran]) Välj en bild.

Skicka de utvalda bilderna.

- Välja bilder (→ [Välja bilder: 673](#))

Se följande sidor för steg som är gemensamma för alla enheter.

- Wi-Fi-anslutningar: [Via nätverk] (→ [\[Via nätverk\]: 662](#))/[Direkt] (→ [\[Direkt\]: 666](#))
- Inställningar för att skicka bilder (→ [Inställningar för att skicka bilder: 671](#))
- Välja bilder (→ [Välja bilder: 673](#))

- Vid inspelning prioriteras inspelningen, så det kan ta tid att slutföra sändningen.
- Om kameran stängs av, eller om Wi-Fi kopplas från innan sändningen är klar, kommer den inte att starta om sändningen.
- Du kanske inte kan radera filer eller använda [Spela]-menyn medan de skickas.
- När följande funktioner används, är [Wi-Fi-funktion] inte tillgänglig:
 - [Streamingfunktion]
 - [Auto-överföring]

❖ Bilder som kan skickas

Vilka bilder som kan skickas kan skilja sig åt beroende på målenheten.

Målenhet	Bilder som kan skickas	
	[Skicka bilder under inspelning]	[Skicka bilder som är lagrade i kameran]
[Smartphone] (→[Smartphone]: 651)	JPEG/RAW	JPEG/RAW/MP4
[Dator] (→[Dator]: 655)	JPEG/RAW	JPEG/RAW/ MP4/MOV/ 6K/4K-bildsekvensfiler/ Bilder med efterfokus
[Skrivare] (→[Skrivare]: 659)	—	JPEG

- Beroende på smartphone eller version på operativsystemet, kanske dessa inte visas korrekt.
- Det går inte att skicka bilder med filstorlekar som överskrider 4 GB till [Smartphone].

- Det kanske inte går att skicka beroende på din enhet.
- Det kanske inte går att skicka bilder som tagits med andra enheter än den här kameran, eller bilder som redigerats eller behandlats på en dator.

❖ Fn-knapp där [Wi-Fi] tilldelats

Du kan utföra följande åtgärder genom att trycka på Fn-knappen där [Wi-Fi] tilldelats efter att du anslutit till Wi-Fi.

(→ [Fn-knappar: 471](#))

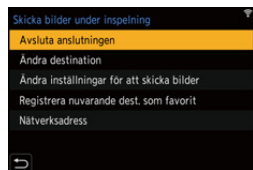

[Avsluta anslutningen]	Avslutar Wi-Fi-anslutningen.
[Ändra destination]	Avslutar Wi-Fi-anslutningen och gör att du kan välja en annan Wi-Fi-anslutning.
[Ändra inställningar för att skicka bilder]	Ställer in bildstorlek, filformat och andra sändningsalternativ för att skicka tagna bilder. (→ Inställningar för att skicka bilder: 671)
[Registrera nuvarande dest. som favorit]	Registrerar det aktuella målet eller metoden för anslutning så att du enkelt kan ansluta med samma anslutningsinställningar nästa gång.
[Nätverksadress]	Visar kamerans MAC-adress och ip-adress. (→ [Nätverksadress]: 675)

- Beroende på att Wi-Fi-funktionen används eller på anslutningsmålet, kanske det inte går att använda vissa av de här funktionerna.



[Smartphone]

För över tagna bilder till en smartmobil som anslutits med hjälp av Wi-Fi.

Kom igång:

- Installera "LUMIX Sync" på din smarttelefon. (→ [Installera "LUMIX Sync": 614](#))

1 Välj metod för att skicka bilderna i kameran.

-  ⇒ [] ⇒ [] ⇒ [Wi-Fi] ⇒ [Wi-Fi-funktion] ⇒ [Ny anslutning] ⇒ [Skicka bilder under inspelning]/[Skicka bilder som är lagrade i kameran]



2 Ställ in [Smartphone] som mål.



3 Anslut kameran till en smartmobil via Wi-Fi.

- Välj [Via nätverk] (→ [Via nätverk]: 662) eller [Direkt] (→ [Direkt]: 666) och anslut sedan.







4 Starta "LUMIX Sync" i smartmobilen.

5 Välj den smartmobil som ska vara målet i kameran.

6 Kontrollera sändningsinställningarna och tryck sedan på eller .

- Tryck på [DISP.] för att ändra sändningsinställningarna för bilderna. (→ [Inställningar för att skicka bilder: 671](#))

7 (När [Skicka bilder under inspelning] är vald) Ta bilder.

- [] visas i kamerans inspelningsskärm när en fil skickas.
- Följ stegen nedan för att avsluta anslutningen:
 ⇒ [] ⇒ [] ⇒ [Wi-Fi] ⇒ [Wi-Fi-funktion] ⇒ [Ja]

(När [Skicka bilder som är lagrade i kameran] är vald) Välj en bild.

- Välj [Exit] för att avsluta anslutningen.

❖ Skicka bilder från kameran till en smartmobil med enkla åtgärder

Du kan överföra bilder till en smarttelefon som anslutits via Bluetooth bara genom att trycka på [Q]-knappen vid uppspelning.

Du kan också använda menyn för ansluta enkelt.

- Du kan även utföra samma åtgärd genom att trycka på den Fn-knapp där du registrerat [Skicka bild (Smartphone)]. (→ [Fn-knappar: 471](#))



Kom igång:

- Installera "LUMIX Sync" på din smarttelefon. (→ [Installera "LUMIX Sync": 614](#))
- Anslut kameran till en smarttelefon via Bluetooth. (→ [Ansluta till en smartmobil \(Bluetooth-anslutning\): 615](#))
- Tryck på [

Skicka en enskild bild



- 1 Tryck på ◀▶ för att välja bilden.
- 2 Tryck på [Q].
- 3 Välj [Välj enskild].
 - Tryck på [DISP.] för att ändra sändningsinställningarna för bilderna. (→ [Inställningar för att skicka bilder: 671](#))
- 4 Välj [Yes] (i Android-enheter) eller [Join] (i iOS-enheter) i smartmobilen.
 - Detta skapar automatiskt en anslutning via Wi-Fi.

Skicka flera bilder



- 1 Tryck på [Q].
- 2 Välj [Välj flera].
 - Tryck på [DISP.] för att ändra sändningsinställningarna för bilderna.
(→ [Inställningar för att skicka bilder: 671](#))
- 3 Välj bilderna och för sedan över dem.
◀▶ : Välj bilder
 eller  : Ställ in/Avbryt
[DISP.]: För över
- 4 Välj [Yes] (i Android-enheter) eller [Join] (i iOS-enheter) i smartmobilen.
 - Detta skapar automatiskt en anslutning via Wi-Fi.

- När följande funktioner används, är [Wi-Fi-funktion] inte tillgänglig:
 - [Streamingfunktion]
 - [Auto-överföring]

Använd menyn för att föra över enkelt

 ⇒ [] ⇒ [] ⇒ [Bluetooth] ⇒ [Skicka bild (Smartphone)]

Inställningar: [Välj enskild]/[Välj flera]

- Vid [Välj enskild], tryck på ◀▶ för att välja bilden och tryck sedan på  eller  för att verkställa.
- Om [Välj flera], används samma åtgärd som med “[Skicka flera bilder](#)”.

[Dator]

Skicka tagna bilder till datorn som anslutits med Wi-Fi.

OS som stöds

Windows: Windows 10

Mac: macOS 10.13, 10.14, 10.15.3 till 10.15.7, 11.0 till 11.2

Kom igång:

- Sätt på datorn.
- Skapa en målmapp för bilder.
- Om arbetsgruppen i destinations-PC:n har ändrats från standardinställningen, måste du göra motsvarande ändring i kameran i [Datoranslutning]. (→ [\[Datoranslutning\]: 674](#))

❖ Skapa en målmapp för bilder

När du använder Windows (exempel för Windows 10)



- 1 Välj målmappen och högerklicka sedan.
- 2 Välj [Egenskaper] och aktivera sedan mappdelning.

När du använder Mac (exempel för macOS 10.14)

- 1 Välj målmappen och klicka sedan på alternativen i följande ordning:
[Arkiv] ➔ [Visa info]
- 2 Aktivera mappdelning.

- Skapa ett datorkontonamn (upp till 254 tecken) och ett lösenord (upp till 32 tecken) som består av alfanumeriska tecken.
Det kanske inte går att skapa en målapp om kontonamnet innehåller icke-alfanumeriska tecken.
- När datornamnet (NetBIOS-namn för Mac) innehåller ett mellanslag (blanksteg), etc. kanske det inte känns igen.
I så fall rekommenderar vi att du ändrar namnet så att det endast består av 15 alfanumeriska tecken eller färre.
- Du får mer detaljerad inställningsinformation om du tittar i bruksanvisningen till din dator eller hjälpen i operativsystemet.

1 Välj metod för att skicka bilder i kameran.

-  ⇒ [] ⇒ [] ⇒ [Wi-Fi] ⇒ [Wi-Fi-funktion] ⇒ [Ny anslutning] ⇒ [Skicka bilder under inspelning]/[Skicka bilder som är lagrade i kameran]



2 Ställ in [Dator] som mål.

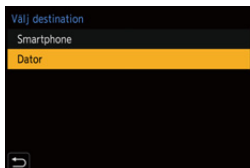

3 Anslut kameran till datorn via Wi-Fi.

- Välj [Via nätverk] (→ [\[Via nätverk\]: 662](#)) eller [Direkt] (→ [\[Direkt\]: 666](#)) och anslut sedan.

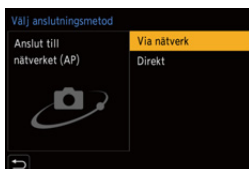

4 Ange datornamnet för den dator du vill ansluta till (för Mac, NetBIOS-namnet).

- Hur man anger tecken (→ [Mata in tecken: 609](#))



5 Välj en mapp där bilderna ska sparas.

- Mapper som sorteras efter det datum de skickades, kommer att skapas i den valda mappen och bilderna kommer att sparas där.

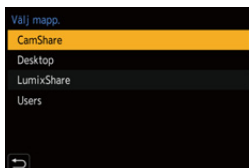



6 Kontrollera sändningsinställningarna och tryck sedan på eller .

- För att ändra inställningen för sändning, tryck på [DISP.]. (→ [Inställningar för att skicka bilder: 671](#))

7 (När [Skicka bilder under inspelning] är vald) Ta bilder.

- [] visas i kamerans inspelningsskärm när en fil skickas.
- Följ stegen nedan för att avsluta anslutningen:

 ⇒ [] ⇒ [] ⇒ [Wi-Fi] ⇒ [Wi-Fi-funktion] ⇒ [Ja]

(När [Skicka bilder som är lagrade i kameran] är vald) Välj en bild.

- Välj [Exit] för att avsluta anslutningen.



- Om skärmen för att skriva in användarkonto och lösenord visas, skriv in det du har ställt in på din dator.
- När operativsystemets brandvägg, säkerhetsprogramvara etc. är aktiverad, kanske det inte går att ansluta till datorn.
- När följande funktioner används, är [Wi-Fi-funktion] inte tillgänglig:
 - [Streamingfunktion]
 - [Auto-överföring]

[Skrivare]

Du kan skicka bilder till en skrivare med stöd för PictBridge (trådlöst nätverk)*1 som anslutits via Wi-Fi för utskrift.

*1 Följer DPS över IP-standarden

1 Välj metod för att skicka bilder i kameran.

-  ⇒ [] ⇒ [] ⇒ [Wi-Fi] ⇒ [Wi-Fi-funktion] ⇒ [Ny anslutning] ⇒ [Skicka bilder som är lagrade i kameran]

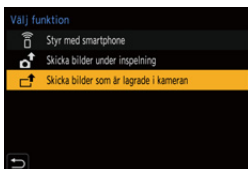

2 Ställ in [Skrivare] som mål.

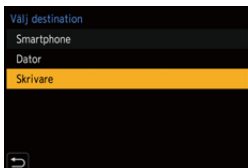

3 Anslut kameran till en skrivare via Wi-Fi.

- Välj [Via nätverk] (→[Via nätverk]: 662) eller [Direkt] (→[Direkt]: 666) och anslut sedan.



4 Välj skrivaren som mål.

5 Välj och skriv ut bilderna.

- Tillvägagångssättet för att välja bilder är detsamma som det du använder när USB-anslutningskabeln är ansluten.(→Utskrift: 702)
- För att avsluta anslutningen, tryck på [↵].

- Du får mer information om PictBridge-skrivare (kompatibla med trådlöst nätverk) om du kontaktar deras tillverkare.
- När följande funktioner används, är [Wi-Fi-funktion] inte tillgänglig:
 - [Streamingfunktion]
 - [Auto-överföring]

Wi-Fi-anlutningar

- [\[Via nätverk\]: 662](#)
- [\[Direkt\]: 666](#)
- [Anslut till Wi-Fi med hjälp av tidigare sparade inställningar: 668](#)

När [Ny anslutning] har valts i [Wi-Fi-funktion] i [Wi-Fi] i [Inst.]-menyn ([IN/UT]), väljer du anslutningsmetod, antingen [Via nätverk] eller [Direkt] för att ansluta.

Å andra sidan ansluter kameran till den valda enheten med de inställningar som använts tidigare, när du använder [Välj en destination från historiken] eller [Välj en destination från favoriter].



[Via nätverk]

Anslut kameran och en extern enhet via den trådlösa åtkomstpunkten.



1 Välj metod för att ansluta till en trådlös åtkomstpunkt.



Inställningar: [WPS (Tryckknapp)]/[WPS (PIN-kod)]/[Från lista]

- Kameran kommer att ansluta till den trådlösa åtkomstpunkt du använt tidigare, efter att du valt [Via nätverk] en gång.
Tryck på [DISP.] och ändra anslutningsmålet för att ändra den trådlösa åtkomstpunkten som används för anslutning.
- Kontrollera bruksanvisningarna till och inställningarna för den trådlösa åtkomstpunkten.

❖ [WPS (Tryckknapp)]

Tryck på WPS-knappen på den trådlösa åtkomstpunkten för att ställa in en anslutning.

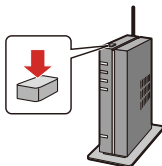

- 1 Tryck på WPS-knappen på den trådlösa accesspunkten tills den växlar till WPS-läge.

Exempel)



❖ [WPS (PIN-kod)]

Skriv in en pinkod i den trådlösa åtkomstpunkten för att ställa in en anslutning.

- 1 Välj den trådlösa åtkomstpunkt som du ska ansluta till på kameraskärmen.
- 2 Skriv in PIN-koden som visas på kamerans skärm i den trådlösa accesspunkten.
- 3 Tryck på  eller  på kameran.

❖ [Från lista]

Söker efter en trådlös åtkomstpunkt, och ansluter till denna.

- Bekräfta krypteringsnyckeln för den trådlösa åtkomstpunkten.

- 1 Välj den trådlösa åtkomstpunkt som du ska ansluta till.
 - Tryck på [DISP.] för att söka efter en trådlös åtkomstpunkt igen.
 - Om det inte finns någon trådlös åtkomstpunkt (→ [Ansluta genom manuell inmatning: 665](#))

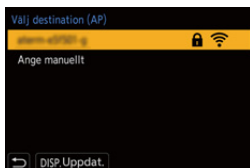

- 2 (om nätverksautentiseringen är krypterad) Ange krypteringsnyckeln.
 - Hur man anger tecken (→ [Mata in tecken: 609](#))

❖ Ansluta genom manuell inmatning

- Kontrollera SSID, nätverksautentisering, kryptering och krypteringsnyckel för den trådlösa åtkomstpunkt du använder.

- 1 I skärmen i steg 1 under “[Från lista]”, väljer du [Ange manuellt].
- 2 Skriv in SSID för den trådlösa åtkomstpunkt du ansluter till, och välj sedan [Inst].
 - Hur man anger tecken (→ [Mata in tecken: 609](#))
- 3 Välj nätverksautentisering.

[WPA2-PSK]/[WPA2/WPA-PSK]
Kryptering som stöds: [TKIP], [AES].

[Ingen kryptering]

- 4 (när ett annat alternativ än [Ingen kryptering] har valts) Ange krypteringsnyckeln och välj [Inst].

[Direkt]

Direktanslut kameran och den externa enheten.



1 Välj metod för att ansluta till målenheten.

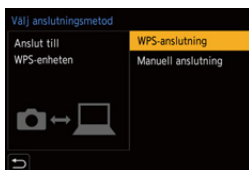

[WPS-anslutning]

[WPS (Tryckknapp)]: Tryck på WPS-knappen på den externa enheten för att ansluta.

- Tryck på [DISP.] på kameran för att öka anslutningens väntetid.

[WPS (PIN-kod)]: Skriv in pinkoden i kameran och anslut.

[Manuell anslutning]

Sök efter kameran på målenheten för att ansluta.

Mata in det SSID och lösenord som visas i kameran i enheten.

- Om målet är inställt på [Smartphone] visas inte lösenordet. Välj SSID för att skapa en anslutning. (→ [Ansluta till en smartmobil \(\[Wi-Fi connection\]\): 622](#))





-
- Mer information finns i bruksanvisningen till den enhet som ska anslutas.

Anslut till Wi-Fi med hjälp av tidigare sparade inställningar

Använd Wi-Fi-anslutningshistoriken för att ansluta med samma inställningar som tidigare.

1 Visa Wi-Fi-anslutningshistoriken.

-  → [] → [] → [Wi-Fi] → [Wi-Fi-funktion] → [Välj en destination från historiken]/[Välj en destination från favoriter]





2 Välj det alternativ i historiken som du vill ansluta till.

- Tryck på [DISP.] för att bekräfta detaljerna i anslutningshistoriken.





❖ Registrera i Favoriter

Du kan registrera Wi-Fi-anlutningshistoriken som en favorit.

- 1 Visa Wi-Fi-anlutningshistoriken.
 -  ⇒ [] ⇒ [] ⇒ [Wi-Fi] ⇒ [Wi-Fi-funktion] ⇒ [Välj en destination från historiken]
- 2 Välj det alternativ i historiken som du vill registrera och tryck sedan på ►.
- 3 Skriv in ett registreringsnamn och välj sedan [Inst].
 - Hur man anger tecken (→ [Mata in tecken: 609](#))
 - Maximalt 30 tecken kan skrivas in. Ett tecken på två byte betraktas som två tecken.

❖ Redigera alternativen som är registrerade i Favorit

- 1 Visa alternativen som är registrerade i Favorit.
 -  ⇒ [] ⇒ [] ⇒ [Wi-Fi] ⇒ [Wi-Fi-funktion] ⇒ [Välj en destination från favoriter]
- 2 Välj det alternativ i historiken som du vill redigera i Favorit och tryck sedan på ►.

[Ta bort från favoriter]

[Ändra ordningen i favoriter]

Ange målplatsen för det önskade alternativet för att ändra visningsordningen.

[Ändra registrerat namn]

Skriv in tecken för att ändra det registrerade namnet.

- Hur man anger tecken (→ [Mata in tecken: 609](#))
-

- Antalet alternativ som kan sparas i historiken är begränsat. Spara anslutningsinställningar som används ofta i Favorit.
- När [Nollställ] i [Inst.] ([Inställning])-menyn används för att återställa nätverksinställningarna, raderas innehållet i Historik och Favoriter.
- Om den enhet du vill ansluta till (smartmobil etc.) är ansluten till en annan trådlös åtkomstpunkt än kameran, kan du inte ansluta enheten till kameran med hjälp av [Direkt].

Ändra Wi-Fi-inställningarna för den enhet du vill ansluta till, så att åtkomstpunkten som ska användas är inställd på kameran. Du kan även välja [Ny anslutning] och återansluta enheterna. (→ [Ansluta till en smartmobil \(\[Wi-Fi connection\]\): 622](#))

- Det kan vara svårt att ansluta till nätverk där många enheter är anslutna. Anslut i så fall genom att använda [Ny anslutning].
- När följande funktioner används, är [Wi-Fi-funktion] inte tillgänglig:
 - [Streamingfunktion]
 - [Auto-överföring]

Sändningsinställningar och välja bilder

- [Inställningar för att skicka bilder: 671](#)
- [Välja bilder: 673](#)

Inställningar för att skicka bilder

Ställ in storlek, filformat och andra sändningsalternativ för att skicka bilden till målenheten.

- 1 Efter Wi-Fi-anslutningen, kommer bekräftelseskärmen för sändningsinställningarna att visas, så tryck på [DISP.].**



- 2 Ändra sändningsinställningarna.**

[Storlek]

Ändra bildstorlek på bilden som ska skickas.

[Ursprunglig]/[Ändra] ([M], [S], eller [VGA])

[Filformat]

Ställer in filformatet för bilderna som ska skickas.

[JPG]/[RAW+JPG]/[RAW]

- Den här inställningen går att använda när målwebbtjänsten stöder sändning av RAW-bilder från den här kameran. (→ [Bilder som kan skickas: 649](#))
-

Välja bilder

När du skickar via [Skicka bilder som är lagrade i kameran], väljer du bilder med hjälp av följande procedur.

- 1 Välj [Välj enskild] eller [Välj flera].**
- 2 Välj bild.**



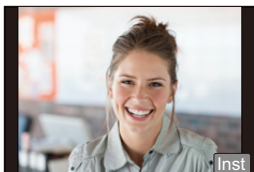

[Välj enskild]-inställning

- 1 Tryck på ◀▶ för att välja en bild.



- 2 Tryck på  eller .

[Välj flera]-inställning

- 1 Tryck på ▲▼◀▶ för att välja en bild och tryck sedan på  eller . (Upprepa detta.)
 - Tryck på  eller  igen för att avbryta inställningen.
 - Bilderna visas separat efter respektive kortfack.
Tryck på [] för att växla vilket kort som visas.
 - Det går bara att välja bilder på en gång för bilder på ett enskilt kort.

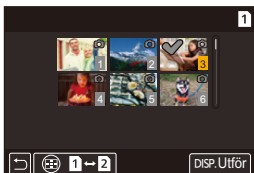

- 2 Tryck på [DISP.] för att verkställa.

[Wi-Fi-inställning]-meny

Detta konfigurerar inställningarna som krävs för Wi-Fi-funktionen. Inställningarna kan inte ändras vid anslutning till Wi-Fi.

1 Visar [Wi-Fi-inställning]-menyn.

-  → [] → [] → [Wi-Fi] → [Wi-Fi-inställning]

[Prioritet för Fjärrrenhet]

Detta anger antingen kameran eller smarttelefonen som den prioriterade kontrollenheten vid inspelning. (→ [Användningsmetod vid fjärrinspelning: 633](#))

[Wi-Fi-lösenord]



Du kan använda ett lösenord för att ansluta med förbättrad säkerhet. (→ [Använda lösenordsautentisering för att ansluta: 624](#))

[Datoranslutning]

Du kan ställa in arbetsgruppen.

Du behöver ansluta till samma arbetsgrupp som måldatorn för att skicka bilder till en dator.

(Standardinställningen är "WORKGROUP".)

- Tryck på  eller  för att ändra namn på arbetsgruppen och skriv in det nya namnet på arbetsgruppen.

Hur man anger tecken (→ [Mata in tecken: 609](#))

- Tryck på [DISP.] för att återgå till standardinställningarna.
-

[Enhetens namn]

Du kan ändra kamerans namn (SSID).

- Tryck på [DISP.] för att ändra SSID-namn och skriv in det nya SSID-namnet.
Hur man anger tecken (→ [Mata in tecken: 609](#))
 - Max. 32 tecken kan matas in.
-

[Wi-Fi-funktionslås]

Skydda Wi-Fi-funktionen med ett lösenord för att förhindra felaktig användning och att tredjeman använder Wi-Fi-funktionen, och för att skydda den personliga informationen i kameran och i bilderna.

[Inställning]: Skriv in ett 4-siffrigt tal som lösenord.

- Hur man anger tecken (→ [Mata in tecken: 609](#))

[Avbryt]: Avbryt lösenordet.

- När lösenordet har ställts in, måste du skriva in det varje gång du använder Wi-Fi-funktionen.
 - Om du glömmer lösenordet, kan du använda [Nollställ] i [Inst.]-menyn ([Inställning]) för att återställa nätverksinställningarna och därmed återställa lösenordet.
-

[Nätverksadress]

Visar kamerans MAC-adress och ip-adress.

16. Strömningsfunktion

- [Strömma genom att använda en smarttelefon: 677](#)
- [Strömma genom att använda kameran: 679](#)
- [Inställningar för strömning: 682](#)

Strömma kamerans bilder och ljud i realtid via internet.

- Det finns en metod för smarttelefon och en kamerametod.
- Kameran har stöd för RTMP/RTMPS^{*1}.

Du kan strömma till webbplatser som delar videor som har stöd för RTMP och/eller RTMPS.

*1 Kommunikationsprotokoll för strömning

Strömma genom att använda en smarttelefon



Använd smarttelefonappen "LUMIX Sync" för att börja strömma.



Kom igång:

- Installera "LUMIX Sync" på din smarttelefon. (→ [Installera "LUMIX Sync": 614](#))
- Anslut kameran till en smarttelefon via Bluetooth. (→ [Ansluta till en smartmobil \(Bluetooth-anslutning\): 615](#))

(Använda kamera)

1 Ställ lägesratten på [M].

(Använda smarttelefon)

2 Ställ in strömning med "LUMIX Sync".

- 1 Starta "LUMIX Sync".
- 2 Välj [Others] ⇒ [Live streaming] i startskärmen i "LUMIX Sync".
- 3 Välj en webbplats för videodelning och logga in.
 - Välj [Stream with RTMP/RTMPS], för manuell inmatning av en destinationsadress för strömning.

4 Ställ information om strömningen.

[Wi-Fi Connection Setting]: Anger den trådlösa åtkomstpunkt som kameran ansluter till vid strömning.

[Streaming Quality]: Anger den bildkvalitet som ska strömmas.

[Privacy settings]: Väljer integritetsinställning.

5 Välj [Set to the camera].

- Om meddelandet [Det går inte att bekräfta säkerheten för streamingadressen. Fortsätta?] visas, bör du kontrollera att webbadressen för det strömmande målet är korrekt innan du fortsätter med anslutningsåtgärden.
- Inställningarna kommer att skickas från smarttelefonen till kameran.
- Kamerans [Inställningar för streaming] slås [ON], och kameran ansluter via Wi-Fi till åtkomstpunkten.
- [▲] visas på inspelningsskärmen.

3 **Börjar strömma.**

- Välj [Start streaming] i "LUMIX Sync".
- [⏪] visas på inspelningsskärmen.

4 **Stoppar strömningen.**

- Välj [Stop streaming] i "LUMIX Sync".

5 **Avsluta strömningsfunktionen.**

- Om du väljer [End streaming] i "LUMIX Sync", kommer kamerans [Inställningar för streaming] att slås [OFF].

Strömma genom att använda kameran



Ställer in en PC som destination för strömningen och sparar den på ett kort. Sätt i kortet i kameran och börja strömma genom att använda kameran.



Kom igång:

- Installera “LUMIX Network Setting Software” på datorn.
<https://panasonic.jp/support/global/cs/dsc/download/index3.html>
(Endast engelska)
OS som stöds
Windows: Windows 10
Mac: macOS 10.13, 10.14, 10.15.3 till 10.15.7, 11.0 till 11.2
- Sätt i ett kort i PC:n.

(Använda PC)

1 Ställ in destinationen för strömningen i “LUMIX Network Setting Software”.









- 1 Starta “LUMIX Network Setting Software”.
- 2 Logga in på en webbplats för videodelning och hämta en destination för strömningen (webbadress, nyckel för strömning).

- 3 Ange målet för strömningen (webbadress, nyckel för strömning) i “LUMIX Network Setting Software” och välj [Next].
- 4 Kontrollera målet för utdata (kort) och filnamnet, välj sedan [Save].
 - Tecken som går att ange i [File Name]: bokstäver (stora), siffror, upp till åtta tecken.
 - För att förhindra användning av en tredje part, kan du skydda din destination för strömning med ett lösenord.
 - Sätt en markering i [Password].
 - Om du ställer in ett lösenord, kommer inmatning av lösenord att krävas vid inläsning av destinationen för strömning.
 - Du kan ange ett fyrsiffrigt tal som lösenord.
 - De inställningar som utfördes i steg 3 sparas på kortet.

(Använda kamera)

2 Sätt i ett kort i kameran.

3 Ange kamerans inställningar för strömning.

- 1 Ställ lägesratten på [CAM].
- 2 Läs in destinationen för strömningen i kameran.
 -  → [] → [] → [Wi-Fi] → [Inställningar för streaming] → [Spara/ladda streamingadress] → [Ladda]
 - Om ett lösenord har angivits i steg 1, anger du lösenordet.
- 3 Ställ in strömningskvaliteten och den trådlösa åtkomstpunkt som anslutning ska ske till.
 -  → [] → [] → [Wi-Fi] → [Inställningar för streaming] → [Streamingkvalitet]/[Inställning för Wi-Fi-anslutning] (→ [Inställningar för strömning: 682](#))
- 4 Ställ in [Streamingfunktion] på [ON].
 -  → [] → [] → [Wi-Fi] → [Inställningar för streaming] → [Streamingfunktion] → [ON]
 - Om meddelandet [Det går inte att bekräfta säkerheten för streamingadressen. Fortsätta?] visas, bör du kontrollera att webbadressen för det strömmande målet är korrekt innan du fortsätter med anslutningsåtgärden.
 - Kameran ansluter till åtkomstpunkten via Wi-Fi.
 - [▲] visas på inspelningsskärmen.



4 Börjar strömma.

- Tryck på avtryckarknappen eller filmknappen.
- [] visas på inspelningsskärmen.
- Åtgärder för att starta strömningen kan krävas på webbplatsen för videodelning.

5 Stoppar strömningen.

- Tryck på avtryckarknappen eller filmknappen.

6 Avsluta strömningsfunktionen.

-  ⇒ [] ⇒ [] ⇒ [Wi-Fi] ⇒ [Inställningar för streaming] ⇒ [Streamingfunktion] ⇒ [OFF]

Inställningar för strömning

- [Noteringar vid användning av strömningsfunktionen: 686](#)



Konfigurera inställningar för strömning.

→ → → [Wi-Fi] → Välj [Inställningar för streaming]

[Streamingfunktion]	<p>[ON]: Ansluter till Wi-Fi och förbereder det läge där strömning kan starta.</p> <p>[OFF]: Avslutar anslutningen till Wi-Fi för strömning.</p>
[Streamingkvalitet]	<p>Ange den bildkvalitet som ska strömmas. (→ [Streamingkvalitet]: 685)</p>
[Streamingadress]	<p>Visar den aktuella destinationsadressen för strömning.</p> <p>Tryck på [DISP.] först för att ange destinationsadressen för strömningen, vid ändring av adressen.</p> <ul style="list-style-type: none"> • Se (→ Mata in tecken: 609), för information om hur man anger tecken

[Spara/ladda streamingadress]	[Spara]	<p>Sparar den aktuella destinationsadressen för strömning till kortet.</p> <ul style="list-style-type: none"> • Välj [Ny Fil], om du sparar ny information, och om du ska skriva över en befintlig fil, väljer du den befintliga filen. • När du valt [Ny Fil], visas en skärm för att välja det filnamn som ska sparas. <p>[OK]: Sparar med hjälp av filnamnet på skärmen.</p> <p>[Byt filnamn]: Ändrar filnamnet och sparar filen.</p> <ul style="list-style-type: none"> • Tillgängliga tecken: alfabetiska tecken (versaler), siffror, upp till åtta tecken • Se (→ Mata in tecken: 609), för information om hur man anger tecken
	[Ladda]	<p>Kopiera adressen för strömningen till kortet i kameran.</p> <ul style="list-style-type: none"> • Om du angav ett lösenord när du sparade destinationsadressen för strömning på kortet, kommer rutan för lösenordet att visas.
	[Radera]	<p>Raderar destinationsadressen för strömning från kortet.</p>
	[Behåll inst. vid formatering]	<p>När du formaterar kortet, kan du behålla destinationsadressen för strömning som sparats på kortet och formatera.</p>
	[Lösenord]	<p>Visar skärmen för inmatning av lösenord när [Spara] är valt.</p>

[Inställning för Wi-Fi-anslutning]	Anger den trådlösa åtkomstpunkt som kameran ansluter till vid strömning. (→ [Via nätverk]: 662)
---	--

- Det går att spara upp till 10 destinationsadresser på ett kort.
- Ange [Inställning för Wi-Fi-anslutning] innan du ställer in [Streamingfunktion] på [ON].
- Om du glömmer lösenordet, sparar du destinationsadressen för strömning igen med ett nytt lösenord.

❖ [Streamingkvalitet]

Format för videokomprimering: H.264/MPEG-4 AVC

[Systemfrekvens]: [59.94Hz (NTSC)]

[Streamingkvalitet]	Upplösning	Bildhastighet	Bithastighet
FHD/16M/60p	1920×1080	59,94p	16 Mbit/s
FHD/8M/60p		59,94p	8 Mbit/s
FHD/6M/30p		29,97p	6 Mbit/s
FHD/3M/30p		29,97p	3 Mbit/s
HD/6M/60p	1280×720	59,94p	6 Mbit/s
HD/4M/30p		29,97p	4 Mbit/s

[Systemfrekvens]: [50.00Hz (PAL)]





[Streamingkvalitet]	Upplösning	Bildhastighet	Bithastighet
FHD/16M/50p	1920×1080	50,00p	16 Mbit/s
FHD/8M/50p		50,00p	8 Mbit/s
FHD/6M/25p		25,00p	6 Mbit/s
FHD/3M/25p		25,00p	3 Mbit/s
HD/6M/50p	1280×720	50,00p	6 Mbit/s
HD/4M/25p		25,00p	4 Mbit/s

- Om destinationen för strömningen är en RTMPS, kan inte en bildkvalitet med en högre bithastighet än 16 Mbps anges.
- Bildutmatningen via HDMI matas ut med en upplösning och bildfrekvens enligt kombinationen av inställningarna [Streamingkvalitet] och [Nedkonvertera].
 - När [Streamingkvalitet] är inställd på [HD], sker utmatningen i [FHD]-upplösning.

Noteringar vid användning av strömningsfunktionen

Åtgärderna är följande vid användning av strömningsfunktionen:

- Följande funktioner är inte tillgängliga:
 - [Hybrid Log Gamma] ([Fotostil])
 - [Minityr effekt] ([Filterinställningar])
 - [Insp.filformat]
 - [Insp.kvalitet]
 - [Insp.kvalitet (Min lista)]
 - [Variabel bildfrekvens]
 - [96kHz/24bit], [48kHz/24bit] ([XLR-mikadapter Inställn.]
 - [Loop-inspelning (video)]
 - [Insp. med segmenterad fil]
 - [Live-klippning]
 - [Wi-Fi-funktion] (anslutning via Wi-Fi till destinationen vid strömning kan anges i [Inställningar för streaming].)
 - Sammankopplingsfunktion för [Bluetooth]
- Strömningsfunktionen är inte tillgänglig vid användning av följande funktioner:
 - När [Systemfrekvens] är inställd på [24.00Hz (CINEMA)]
 - Vid USB-anslutning (förutom vid strömförsörjning via en USB-anslutningskabel)

- Visar en blå ram på skärmen vid strömning:
[] ⇒ [] ⇒ [Streamingindik. m blå ram] (→ [\[Streamingindik. m blå ram\]: 578](#))
- När du trycker på inspelningsknappen för film, spelas de bilder som strömmas in på utgången för den externa inspelningsapparaten via HDMI:
[] ⇒ [] ⇒ [HDMI-inspel.n. utgång] ⇒ [HDMI-inspel.kontroll]
- Om du slår av kameran utan att avsluta strömningsfunktionen, kommer kameran nästa gång den slås på, att återansluta automatiskt till det anslutningsmål som den tidigare var ansluten till.
- Det går inte att spela in film på korten vid användning av strömningsfunktionen.
- Det går inte att visa menyskärmen vid strömning.
- Kamerans inspelningsinformation kommer inte att visas på strömmade bilder.
- De förutsättningar som krävs för strömning varierar beroende på webbplatsen för videodelning. Kontrollera webbplatsen för videodelning för mer information.

17. Ansluta till andra enheter

- Visa på tv:n: 690
- Importera bilder till en dator: 694
- Lagra på en brännare: 698
- Sammankopplad inspelning: 699
- Utskrift: 702

Detta kapitel beskriver anslutningar till andra enheter, som tv:ar och datorer.

Anslut antingen med kamerans [HDMI]-uttag eller USB-port. Se avsnitten nedan för mer information om anslutningarna.

- Kontrollera riktningen på uttag och håll rakt för att stoppa i/ta ur stickkontakten. (Om de sätts i vinklade kan det orsaka deformation eller ett funktionsfel)
- Anslut inte kabeln till fel uttag. Det kan orsaka ett funktionsfel.

[HDMI]-uttag

Anslut kameran till tv:n med en kommersiellt tillgänglig HDMI-kabel.

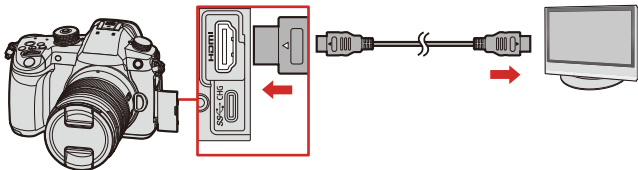

- Använd en "Höghastighets-HDMI-kabel" med HDMI-logon. Kablar som inte följer HDMI-standarden kommer inte att fungera. "Höghastighets-HDMI-kabel" (kontakt typ A–typ A, upp till 1,5 m lång)

USB port

Använd en USB-anslutningskabel för att ansluta kameran till en PC, inspelningsenhet eller skrivare.

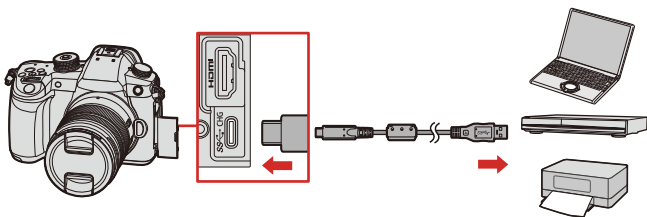

- Använd inga andra USB-anslutningskablar än den medföljande USB-anslutningskabeln.

Visa på tv:n

Du kan ansluta kameran till en extern skärm eller TV för att visa inspelade bilder och filmer.

Kom igång:

- Stäng av kameran och tv:n.

- 1 Anslut kameran till tv:n med en kommersiellt tillgänglig HDMI-kabel. (→ [\[HDMI\]-uttag: 688](#))**
- 2 Sätt på tv:n.**
- 3 Ställ in TV:ns ingång på HDMI.**
- 4 Sätt på kameran.**
- 5 Visa uppspelningsskärmen.**
 - Tryck på [].
 - De tagna bilderna visas på tv:n. (Kamerans skärm och sökare kommer att stängas av.)

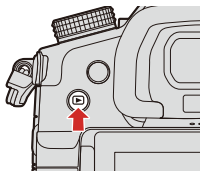





- Med standardinställningarna kommer bilderna att matas ut med optimal upplösning för den anslutna tv:n.
Den utmatade upplösningen kan ändras i [Utgångsupplösning(Spela)].
(→[HDMI-anslutning]: 590)
- Grå ränder kan visas upptill och nedtill eller till vänster och höger på bilderna på grund av bildformatet.
Du kan ändra färgen på ränderna i [Bakgrundsfärg (spela)] i [HDMI-anslutning] i [Inst.] ([IN/UT])-menyn. (→[HDMI-anslutning]: 590)
- Det går inte att mata ut HDMI om du ansluter en USB-anslutningskabel samtidigt som [USB-läge] är inställd på [PC(Storage)] eller [PictBridge(PTP)].
- Om kamerans temperatur stiger kan [] visas, inspelningen stanna och vissa funktioner kan bli tillfälligt otillgängliga. Vänta tills kameran har svalnat.
- Växla skärmläge på din tv om bilden visas med avklippt över- eller underkant.
- Beroende på den anslutna tv:n kanske inte 6K- eller 4K-bildsekvensfiler kan spelas upp korrekt.
- Se även bruksanvisningen till tv:n.

❖ Använda VIERA Link

VIERA Link (HDAVI Control™) är en funktion som gör att du kan använda fjärrkontrollen till din Panasonic-tv för enkla funktioner när kameran är ansluten till en VIERA Link-kompatibel enhet via en HDMI-kabel för automatiskt länkade funktioner.

(Inte alla funktioner är möjliga.)

- För att kunna använda VIERA Link, behöver du också konfigurera inställningarna på tv:n.
Se bruksanvisningen till tv:n för information om inställningsproceduren.

- 1 Anslut kameran till en Panasonic-tv som är kompatibel med Viera link med hjälp av en kommersiellt tillgänglig HDMI-kabel. (→ [\[HDMI\]-uttag: 688](#))
- 2 Sätt på kameran.
- 3 Sätt på VIERA Link.
 -  ⇒ [] ⇒ [] ⇒ [HDMI-anslutning] ⇒ [VIERA Link (CEC)] ⇒ [ON]
- 4 Visa uppspelningsskärmen.
 - Tryck på [].
- 5 Använd fjärrkontrollen för tv-apparaten.

Stäng av strömmen via Link

Om du stänger av tv:n med dess fjärrkontroll, kommer även kameran att stängas av.

Automatisk växling av ingång

Om du sätter på kameran och sedan trycker på [], växlas tv:ns ingång automatiskt till den ingång som kameran är ansluten till.

Dessutom sätts tv:n på automatiskt om den står i standbyläge.

(När "Power on link" på tv:n är inställd på "Set".)

- VIERA Link är en unik Panasonic-funktion som bygger på en HDMI-styrningsfunktion som använder specifikationen för HDMI CEC-standarden (Consumer Electronics Control). Vi garanterar inte att länkade funktioner med HDMI CEC-kompatibla enheter tillverkade av andra företag fungerar.
- Kameran stöder "VIERA Link Ver.5". "VIERA Link Ver.5" är standarden för Panasonics VIERA Link-kompatibla enheter. Denna standard är kompatibel med Panasonics vanliga VIERA Link-enheter.
- Användningen av kamerans knappar kommer att vara begränsad.

Importera bilder till en dator

- [Installera programvaran: 696](#)

Efter att ha anslutit till datorn, kan du kopiera de tagna bilderna genom att dra filer och mappar från den här kameran till datorn.

- Kameran kan anslutas till en dator som kör något av följande operativsystem, som kan hitta masslagringsenheter.

OS som stöds

Windows: Windows 10

Mac: macOS 10.13, 10.14, 10.15.3 till 10.15.7, 11.0 till 11.2

Kom igång:

- Sätt på kameran och datorn.

1 Anslut kameran till datorn med USB-anslutningskabeln.
(→ [USB port: 689](#))

2 Tryck på ▲▼ för att välja [PC(Storage)] och tryck sedan på  eller .

- Windows: En disk ("LUMIX") visas i [Den här datorn].
- Mac: En disk ("LUMIX") visas på skrivbordet.

3 Dra filerna och mapparna från kameran till datorn.

- Du kan även använda programmet för att utföra sådant som att organisera och korrigera tagna bilder, bearbeta RAW-bilder och redigera filmer. (→ [Installera programvaran: 696](#))
- Stöd via "Final Cut Pro X".
Kontakta Apple Inc. för information om "Final Cut Pro X"

❖ Mappstruktur på kortet

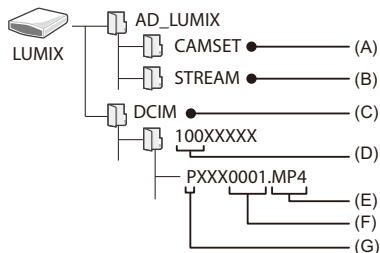

(A) Kamerans inställningsinformation

(B) Inställningar för strömning

(C) Bilder

(D) Mappnummer

(E) JPG: Bilder i JPEG-format

RW2: Bilder i RAW-format

MP4: MP4-filmer 6K-/4K-bildsekvensfiler

MOV: MOV-filmer

(F) Filnummer

(G) Färgrymd

P: sRGB

_: AdobeRGB

- Om [USB-läge] ställts in på [PC(Storage)] i [Inst.] ([IN/UT])-menyn, kommer kameran automatiskt att anslutas till datorn utan att visa skärmen för val av [USB-läge]. (→[USB]: 589)
- Se till att du inte stänger av kameran medan bilderna importeras.
- Efter att du är klar med att importera bilderna, använder du funktionen Säker borttagning för USB-anslutningskabeln i datorn.
- Stäng av kameran och dra ur USB-anslutningskabeln innan du tar ur kortet ur kameran. Annars kan den lagrade informationen skadas.

Installera programvaran

Installera programmet för att utföra sådant som att organisera och korrigera tagna bilder, bearbeta RAW-bilder och redigera videor.

- Din dator måste kunna ansluta till internet för att ladda ned programmet.
- De operativsystem som stöds gäller från maj år 2021 och kan komma att ändras.

❖ **SILKYPIX Developer Studio SE**

Detta program behandlar och redigerar RAW-bilder.

Redigerade bilder kan sparas i ett format (JPEG, TIFF, etc.) som kan visas på en dator.

Kontrollera följande webbplats och ladda sedan ned och installera programmet:
<http://www.isl.co.jp/SILKYPIX/english/p/>

Driftsmiljö

● **OS som stöds**

Windows: Windows 10, Windows 8.1 (64 bitar rekommenderas.)

Mac: macOS 10.13 till macOS 10.15, macOS 11

- Mer information, som hur du använder "SILKYPIX Developer Studio", finns under "Hjälp" eller på Ichikawa Soft Laboratorys supportwebbplats.

❖ 30 dagars gratis utvärderingsversion av “LoiLoScope”

Programmet gör att du enkelt kan redigera videor.

Kontrollera följande webbplats och ladda sedan ned och installera programmet:

<http://loilo.tv/product/20>

Driftsmiljö

● OS som stöds

Windows: Windows 10, Windows 8.1, Windows 8



- Du kan ladda ned en testversion som kan användas gratis i 30 dagar.
- Mer information om hur du använder “LoiLoScope” finns i bruksanvisningen för “LoiLoScope”, som är tillgänglig för nedladdning på webbplatsen.
- “LoiLoScope” är inte tillgänglig för Mac.

Lagra på en brännare

Genom att ansluta kameran till en Panasonic blu-ray-brännare eller en dvd-brännare, kan du spara bilderna och filmerna på dem.

Kom igång:

- Sätt på kameran och brännaren.
- Sätt i ett kort i kortplats 1.

- 1 Anslut kameran till brännaren med USB-anslutningskabeln. (→[USB port: 689](#))**
- 2 Tryck på ▲▼ för att välja [PC(Storage)] och tryck sedan på  eller .**
- 3 Använd brännaren för att lagra bilderna.**

- Om [USB-läge] ställts in på [PC(Storage)] i [Inst.] ([IN/UT])-menyn, kommer kameran automatiskt att anslutas till brännaren utan att visa skärmen för val av [USB-läge]. (→[\[USB\]: 589](#))
- Se till att du inte stänger av kameran medan lagringen pågår.
- Bilder som 4K-filmer kanske inte stöds beroende på din brännare.
- Stäng av kameran och dra ur USB-anslutningskabeln innan du tar ur kortet ur kameran. Annars kan den lagrade informationen skadas.
- Se bruksanvisningen till brännaren för information om lagrings- och uppspelningsprocedurerna.

Sammankopplad inspelning

- [Installera programvaran: 700](#)
- [Styra kameran från en dator: 701](#)

Om du installerar kamerastyrningsprogrammet, "LUMIX Tether", på datorn, kan du ansluta kameran till datorn via USB och sedan styra kameran från datorn och spela in medan du kontrollerar livevisningen på datorskärmen (sammankopplad inspelning).

Dessutom kan du mata ut via HDMI till en extern skärm eller tv under sammankopplad inspelning.

Installera programvaran

❖ “LUMIX Tether”

Programmet är avsett att styra kameran från en dator.

Det gör att du kan ändra olika inställningar och fotografera fjärrstyrt och sedan spara bilderna i datorn.

Kontrollera följande webbplats och ladda sedan ned och installera programmet:

https://panasonic.jp/support/global/cs/soft/download/d_lumixtether.html

(Endast engelska)

Driftsmiljö

● OS som stöds

Windows: Windows 10 (64 bitar)

Mac: macOS 10.13, 10.14, 10.15.3 till 10.15.7, 11.0 till 11.2

● Gränssnitt



USB-port (SuperSpeed USB (USB 3.1))

- De operativsystem som stöds gäller från maj år 2021 och kan komma att ändras.
- Din dator måste kunna ansluta till internet för att ladda ned programmet.
- Mer information om hur du använder programmet finns i användarguiden till “LUMIX Tether”.

Styra kameran från en dator

Kom igång:

- Sätt på kameran och datorn.
- Installera "LUMIX Tether" på datorn.

- 1 Anslut kameran till en PC med USB-anslutningskabeln.
(→ **USB port: 689**)**
- 2 Tryck på ▲▼ för att välja [PC(Tether)] och tryck sedan på  eller .**
 - [] visas i kamerans skärm.
- 3 Använd "LUMIX Tether" för att styra kameran från datorn.**

- Om [USB-läge] ställts in på [PC(Tether)] i [Inst.] ([IN/UT])-menyn, kommer kameran automatiskt att anslutas till datorn utan att visa skärmen för val av [USB-läge]. (→[USB-läge]: 589)
- Wi-Fi/Bluetooth-funktionerna är inte tillgängliga när det finns en datoranslutning med [PC(Tether)].



Utskrift

Om du ansluter kameran till en skrivare som stöder PictBridge, kan du välja bilder i kamerans skärm och sedan skriva ut dem.

Kom igång:

- Sätt på kameran och skrivaren.
- Ställ in utskriftskvaliteten och gör andra inställningar i skrivaren.

1 Spela upp det kort som innehåller den bild du vill skriva ut.

- Tryck på [▶].
- När du har tryckt på [⏏], trycker du på ▲▼ för att välja [Kortplats 1] eller [Kortplats 2], och sedan på  eller .
- Det går inte att ändra vilket kort du ska skriva ut från efter att du anslutit till skrivaren.

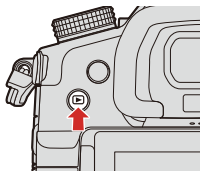

2 Anslut kameran till skrivaren med USB-anslutningskabeln. (→USB port: 689)

3 Tryck på ▲▼ för att välja [PictBridge(PTP)] och tryck sedan på eller .



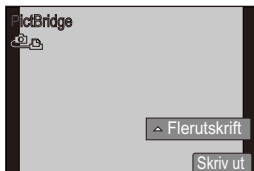

4 Tryck på ◀▶ för att välja en bild och tryck sedan på eller .

- Tryck på ▲ för att skriva ut flera bilder och ställ in metoden för att välja bilder och välj sedan bilderna.



[Välj flera]

Väljer bilden som ska skrivas ut.

- 1 Tryck på ▲▼◀▶ för att välja en bild och tryck sedan på  eller .
 - Tryck på  eller  igen för att avbryta inställningen.
- 2 Tryck på [DISP.] för att avsluta valet.

[Välj alla]

Skriver ut alla sparade bilder.



[Värdering]

Skriv ut alla bilder med [Värdering]-nivåer från [★1] till [★5].

5 Gör utskriftsinställningarna.



6 Börja skriva ut.

- Välj [Starta utskrift] och tryck sedan på  eller .



❖ Inställningsalternativ (skrivarinställningar)

[Starta utskrift]	Börjar skriva ut.
[Skriv ut med datum]	Ställer in utskrift med datum. <ul style="list-style-type: none"> • Om skrivaren inte stöder utskrift med datum, går det inte att skriva ut datum.
[Antal utskrifter]	Ställer in antalet utskrifter som ska skrivas ut (upp till 999).
[Pappersstorlek]	Ställer in pappersstorleken.
[Sidlayout]	Ställer in om det ska finnas eventuella kanter och hur många bilder som ska skrivas ut på varje pappersark.

- Om [USB-läge] ställts in på [PictBridge(PTP)] i [Inst.] ([IN/UT])-menyn, kommer kameran automatiskt att anslutas till skrivaren utan att visa skärmen för val av [USB-läge]. (→[USB]: 589)
- Se till att du inte stänger av kameran medan utskriften pågår.
- När det inte går att ansluta till skrivaren, ställer du in [USB-strömförsörjning] på [OFF] och försöker sedan ansluta igen. (→[USB]: 589)
- Dra inte ur USB-anslutningskabeln medan [🚫] (ikonen Förbjudet att dra ur kabeln) visas.
- Koppla ifrån USB-anslutningskabeln efter utskrift.
- Stäng av kameran och dra ur USB-anslutningskabeln innan du tar ur kortet ur kameran. Annars kan den lagrade informationen skadas.
- Om du ska skriva ut bilder med pappersstorleks- och layoutinställningar som inte stöds av kameran, ställer du in [Pappersstorlek] och [Sidlayout] på [🖨️] och väljer sedan de önskade inställningarna på skrivaren.
(Se bruksanvisningen till skrivaren för mer information.)
- Om en gul [●] visas, får kameran ett felmeddelande från skrivaren. Kontrollera att det inte är något fel på skrivaren.
- Om antalet utskrifter är högt, kanske bilderna skrivs ut i omgångar. I så fall kanske det kvarvarande antalet utskrifter som anges skiljer sig från det inställda antalet.
- Det går inte att skriva ut RAW-bilder.
- Bilder som tagits med följande funktioner går inte att skriva ut:
 - Videoinspelning/[6K/4K-FOTO]/[Efterfokus]

18. Material

- Digitalkamerans tillbehörssystem: 707
- Använda extra tillbehör: 709
- Visning i skärmen eller sökaren: 714
- Meddelandefönster: 733
- Felsökning: 736
- Varningar vid användning: 750
- Antal bilder som kan tas och tillgänglig inspelningstid med batteriet: 762
- Antal stillbilder som kan tas och filminspelningstid med kort: 766
- Lista över standardinställningar, anpassa hur den sparar, tillgängliga inställningar för kopiering: 771
- Lista över funktioner som kan ställas in i varje inspelningsläge: 790
- Egenskaper: 797
- Varumärken och licenser: 809

Digitalkamerans tillbehörssystem

(Produktnumren är korrekta i maj 2021.)

Produktnamn	Modellnummer
Batteripaket	DMW-BLK22
Batteriladdare* ¹	DMW-BTC15
Nätadapter* ²	DMW-AC10
DC-omvandlare* ²	DMW-DCC17
Batterigrepp	DMW-BGGH5
Blixt	DMW-FL580L, DMW-FL360L, DMW-FL200L
Lysdiodfilmlampa	VW-LED1
Stereoriktmikrofon	DMW-MS2
Stereomikrofon	VW-VMS10
XLR-mikrofonadapter	DMW-XLR1
Kameraskydd	DMW-BDC1
Fjärrstyrd avtryckare	DMW-RS2
Fäste för tripod	DMW-SHGR1
Monteringsadaptorn	DMW-MA2M
Stativadapter* ³	DMW-TA1
Axelrem	DMW-SSTG9

*1 Levereras med en nätadapter, nätkabel och en USB-anslutningskabel.
(Laddningstid: ca. 175 min)

*2 Nätadaptern (extra tillbehör) får endast användas med Panasonic's
DC-omvandlare (extra tillbehör).
Nätadaptern (extra tillbehör) får inte användas fristående.

*3 Används om det objektivet som sitter på kameran kommer i kontakt med stativet.

- I en del länder kan det hända att vissa extratillbehör inte är tillgängliga.
- Se våra kataloger/webbsidor för objektivrelaterade extra tillbehör som kompatibla objektiv och filter.
- Se våra kataloger/webbsidor etc. för den senaste informationen om extra tillbehör.

Använda extra tillbehör

- Batterigrepp (extra tillval): 709
- Fjärrstyrd avtryckare (extra tillval): 711
- Fäste för tripod (extra tillbehör): 712
- Nätadapter (extra tillval) och DC-omkopplare (extra tillval): 713

- För information om den externa blixten (→Att använda en extern blyxt (extra tillval): 304)
- För information om den externa mikrofonen (→Externa mikrofoner (extra tillbehör): 436)
- För information om XLR-mikrofonadaptern (→XLR-mikrofonadapter (extra tillbehör): 439)
- I en del länder kan det hända att vissa extratillbehör inte är tillgängliga.

Batterigrepp (extra tillval)

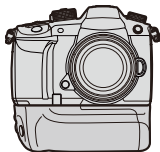



När batterigreppet monterats på kameran, förbättrar det (DMW-BGGH5: extra tillval) användningen och greppet när kameran hålls vertikalt. Och, genom att sätta i ett batteri (DMW-BLK22) i batterigreppet finns det en stabil strömförsörjning även under långa inspelningsperioder.

❖ Välja prioritet för batterianvändning

Väljer vilket batteri som ska användas först när det sitter batterier både i kameran och i batterigreppet.

Kom igång:

- Stäng av kameran och ta bort luckan till batterigreppets kontakt.



- 1 Montera batterigreppet på kameran.
- 2 Sätt på kameran.
- 3 Ställ in prioriteten för batterianvändningen.
 -  ⇒ [] ⇒ [] ⇒ [Batterianv. prioritet]

[BODY]

Batteriet i kameran används först.

[BG]

Batteriet i batterigreppet används först.

- När batteriet i batterigreppet används, visas [] på skärmen.
- Du kan registrera dina önskade funktioner för [Fn]-knappen på batterigreppet. (→ [Fn-knappar: 471](#))
[WB]-knappen, [ISO]-knappen, []-knappen, och joysticken fungerar på samma sätt som knapparna och joysticken på kamerahuset.
- Knappen [AF/AE LOCK] på batterigreppet fungerar på samma sätt som [AF ON] på kamerahuset.
- Du kan även använda DMW-BLF19 (extra tillbehör), men eftersom den har lägre batterikapacitet än DMW-BLK22, rekommenderas du att använda DMW-BLK22.
- Läs bruksanvisningen till batterigreppet för mer information.

Fjärrstyrd avtryckare (extra tillval)

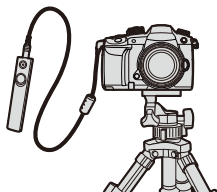

Du kan ansluta den fjärrstyrda avtryckaren (DMW-RS2: extra tillval) och använda kameran så här:

- Tryck ner avtryckarknappen helt utan kameraskakning
- Säkra avtryckarknappen vid fotografering under glödlampa och bildsekvenstaging
- Starta eller avsluta filminspelning
- Använda funktionerna som registrerats i filminspelningsknappen på den fjärrstyrda avtryckaren.

❖ Registrera funktioner i filminspelningsknappen

Du kan registrera en favoritfunktion i filmknappen på en fjärrstyrd avtryckare.

Det är samma funktioner som kan registreras som de funktioner som kan registreras i Fn-knapparna för inspelning. (→ [Inställningsalternativ \(\[Fn-knappinställning\]/\[Inställning i inspelningsläge\]\): 477](#))

[Filminspelning] är registrerad som standardinställning.

 ⇒  ⇒  ⇒ Välj [Videoknapp (fjärr)]

- Registrera funktioner med samma åtgärder som vid [Fn-knappinställning]. (→ [Fn-knappar: 471](#))

- Använd alltid en äkta fjärrstyrd avtryckare från Panasonic (DMW-RS2: extra tillval).
- Läs bruksanvisningen till den fjärrstyrda avtryckaren för mer information.

Fäste för tripod (extra tillbehör)

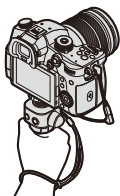

Montera ett stativgrepp (DMW-SHGR1: extra tillval) för användning som grepp vid inspelning när du går, på ett stativ eller med en fjärrstyrd avtryckare.

- Anslut greppets kabel till kamerans [REMOTE]-anslutning.

- Använd alltid ett äkta fäste för tripod från Panasonic (DMW-SHGR1: extra tillval).
- Menyn [Videoknapp (fjärr)] fungerar inte med stativgreppet.
- Bär den inte bara i handremmen när kameran är monterad.
- Se bruksanvisningen för stativgreppet för mer information.

Nätadapter (extra tillval) och DC-omkopplare (extra tillval)

Med en nätadapter (DMW-AC10: extra tillval) och DC-omkopplaren (DMW-DCC17: extra tillval) kan du spela in och spela upp utan att behöva bekymra dig om återstående batteriladdning.

- Se till att du köper både en nätadapter och en DC-omkopplare som ett set. De går inte att använda oberoende av varandra.
- När DC-omkopplaren sätts i, öppnas DC-omkopplarens lucka så att konstruktionen inte längre är damm- och stänktålig. Låt inte låta sand, damm och vattendroppar fastna på eller komma in i kameran. Efter användning ska du kontrollera att det inte kommit in några främmande föremål i DC-omkopplarens lock, och sedan stänga locket ordentligt.
- Mer information finns i bruksanvisningen till nätadaptern och DC-omkopplaren.

Visning i skärmen eller sökaren

- Inspelningsskärm: 714
- Uppspelningsskärm: 728

• Skärmen är ett skärmvisningsexempel på när [LVF/Monitorinst.] är inställd på [].

Inspelningsskärm

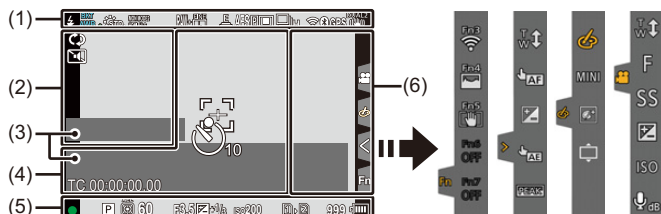

(1)

	Blixtläge (→ [Blixtinställning]: 309)
	Blixtsynkronisering (→ [Blixtsynkro]: 315) Trådlöst läge (→ [Fotografering med en trådlös blixt]: 317)
AWBc AWBw 	Vitbalans (→ [Vitbalans (WB)]: 278)

BKT AWB	Vitbalansgaffling Vitbalansgaffling (färgtemperatur) (→[Fler inställningar] (Vitbalansgaffling): 238)
AWB + AWB -	Justera vitbalansen (→Justering av vitbalansen: 283)
 STD.	Fotostil (→[Fotostil]: 285)
*EXPS	Filterinställning (→[Filterinställningar]: 293) Justering av filtereffekt (→Justera filtereffekten: 295)
MON LUT HDMI V-LogL	LUT-visningshjälp (→[V-LogL Vy-stöd]: 398)
MON MODE2 HDMI HLG	HLG-visningshjälp (→[HLG-visningshjälp]: 404)
RAW+  	Bildkvalitet (→[Bildkvalitet]: 116) Bildstorlek (→[Bildstorlek]: 115)
	Extra telekonverter (→Extra telekonverter: 176)
	Filformat för inspelning (→[Insp.filformat]: 337) Insplningskvalitet (→[Insp.kvalitet]: 338)
59.94p 60/59.94p	Bildfrekvens vid inspelning (→[Insp.kvalitet]: 338) Variabel bildfrekvens (→[Variabel bildfrekvens]: 382)
	Elektronisk slutare (→[Slutartyp]: 240)
AFS AFC MF	Fokusläge (→Välja fokusläge: 125, Spela in med hjälp av MF: 167)
BKT AFS	Fokusgaffling (→[Fler inställningar] (Fokusgaffling): 237)
AFL	AF-lås (→Läser fokus och exponering (AF eller AE-lås): 271)

	Fokusmarkering (→ [Fokuskonturmarkering]: 524)
FULL 	Filmens bildarea (→ [Videons bildarea]: 348)
	AF-läge (→ Välja AF-läge: 135)
	Matningsläge (→ Välja ett matningsläge: 182)
	Ansluten till Wi-Fi (→ Kontrollera användningen av Wi-Fi- och Bluetooth-funktionerna: 611)
	Ansluten till Bluetooth (→ Kontrollera användningen av Wi-Fi- och Bluetooth-funktionerna: 611)
GPS	Platsloggning (→ [Logga position]: 642)
DUAL2  DUAL2 	Bildstabilisator (→ Bildstabilisator: 243)
	Kameraskakningsvarning

(2)

	Pre-burstinspelning (→ [Pre-burst Inspelning] ([6K/4K Burst] / [6K/4K-bildsekvens (S/S)]): 195)
	Flera exponeringar (→ [Multiexponering] : 531)
	Tyst läge (→ [Tyst läge] : 239)
	Filmens bildarea (→ [Videons bildarea] : 348)
	Visning av anamorfisk expansion (→ [Anamorfisk expansion] : 407)
	Överlagringsindikering (→ [Överlappning] : 572)
	LUT-visningshjälp (→ [V-LogL Vy-stöd] : 398)
	Loop-inspelning (→ [Loop-inspelning (video)] : 412)
	Strömningsfunktionen är PÅ (→ 16. Strömningsfunktion : 676)
	Strömmar just nu (→ 16. Strömningsfunktion : 676)

(3)

	Tidkod (→ Tidkod : 350)
	Tysta (→ [Stäng av ljudingång] : 365)
	Inbyggd mikrofon, extern mikrofon (→ Ljudinställningar : 364, Externa mikrofoner (extra tillbehör) : 436) Inställning av XLR-mikrofonadapter (→ XLR-mikrofonadapter (extra tillbehör) : 439)
	Begränsare för ljudinspelningsnivån (→ [Begränsa ljudinsp.nivå] : 366)







Ljudinspelningsnivå (→ [\[Visa ljudinspelningsnivå\]](#): 364)Exponeringsmätare (→ [\[Exp.mätare\]](#): 571)

(4)

















	Histogram (→ [Histogram]: 566)
	AF-område
	Punktmätning av motiv (→ [Mätningssläge]: 252)
	Mittmarkör (→ [Mittmarkering]: 576)
	Självutlösare (→ Fotografering med självutlösaren: 227)
	Användningslås (→ [Konfig. av användningslås]: 560)
XXmXXs	Använd inspelningstid (→ Skärmvisning under filminspelning: 326)

(5)

2021.12. 1 10:00:00	Inspelning av tidsstämpel (→ [Tidsstämpel Spela in]: 547)
	Fokus (blir grön) (→ Inspe­ling: 77) Inspe­lingsstatus (blir röd) (→ Skärmvisning under filminspe­ling: 326)
LOW 	Fokus (i AF-situationer med dålig belysning) (→ AF för svag belysning: 129)
STAR 	Fokus (stjärnljus-AF) (→ Stjärnljus-AF: 129)
	Blixtjustering (→ [Blixtjustering]: 313)
iA P A S M  P  P	Inspe­lingsläge (→ Välja Inspe­lingsläge: 79)
	Programbyte (→ Programbyte: 255)

	Mätningssläge (→ [Mätningssläge]: 252)
AEL	AE-lås (→ Låser fokus och exponering (AF eller AE-lås): 271)
60	Slutartid
F3.5	Bländarvärde
^{BKT} F3.5	Bländargaffling (→ [Fler inställningar] (Gaffling för bländare): 236)
^{BKT}  +1/3	Värde för exponeringskompensation (→ Exponeringskompensation: 269) Exponeringsgaffling (→ [Fler inställningar] (Gaffling för exponering): 235)
 +1	Manuell exponeringshjälp (→ Manuell exponeringshjälp: 266)
ISO 200	ISO-känslighet (→ ISO-känslighet: 273)
	Indikering för kortåtkomst (blir röd) (→ Skärmvisning under filminspelning: 326)
	Kortplats (→ Sätta i kort (extra tillbehör): 59) Funktion för dubbel kortplats (→ [Funktion dubbla kortplatser]: 118)
	Inget kort
	Kortet fullt
999	Antal stillbilder som kan tas (→ Antal stillbilder som kan tas och filminspelningstid med kort: 766)
r20	Antal bilder som kan tas kontinuerligt (→ Antal bilder som kan tas kontinuerligt: 187)
XXmXXs	Filminspelningstid (→ Antal stillbilder som kan tas och filminspelningstid med kort: 766)
	Batteriindikering/Strömförsörjning (→ Strömindikatorer: 55)
	Batterigrepp (→ Batterigrepp (extra tillval): 709)

(6)

	Varningsikon för temperaturökning (→ Inspelning: 737)
	Bild som skickas (→ [Auto-överföring]: 639)
Touchflik (→ [Pekinst.]: 559)	
	
	Fn-knapp (→ Använd [Fn3] till [Fn7] (touchikoner): 486)
	
	Touchzoom (→ Pekfunktion: 178)
	Pek-AF, touch-avtryckare (→ Pek-AF/touch-avtryckare: 108)
	Exponeringskompensation (→ Exponeringskompensation: 269)
	Pek-AE (→ Pek-AE: 111)
	Fokusmarkering (→ [Fokuskonturmarkering]: 524)
 (→ Ställa in ett filter med touchfunktionen: 297)/	
 (→ Funktioner vid videospelning: 333)	
	Typ av oskärpa ([Miniatur effekt]) (→ Ställa in oskäretyp ([Miniatur effekt]): 299)
	Enpunktsfärg (→ Ställa in den färg som ska lämnas kvar ([Enpunktsfärg]): 300)
	Ljuskällans position ([Solsken]) (→ Ställa in ljuskällans position och storlek ([Solsken]): 301)
	Justering av filtereffekt (→ Justera filtereffekten: 295)
	Filter på/av (→ Ställa in ett filter med touchfunktionen: 297)

MINI	Filterinställning (→ [Filterinställningar]: 293)
	Touchzoom (→ Funktioner vid videoinspelning: 333)
F	Bländarvärde (→ Funktioner vid videoinspelning: 333)
SS	Slutartid (→ Funktioner vid videoinspelning: 333)
	Exponeringskompensation (→ Funktioner vid videoinspelning: 333)
ISO	ISO-känslighet (→ Funktioner vid videoinspelning: 333)
	Justering av ljudinspelningsnivån (→ Funktioner vid videoinspelning: 333)

❖ Kontrollpanel



(1)

	Inspelningsläge (→ Välja Inspelningsläge: 79)
1/60	Slutartid (→ Inspe­ling: 77)
F3.5	Bländarvärde (→ Inspe­ling: 77)
	Batteriindikering/Strömförsörjning (→ Strömindikatorer: 55)
	Batteriindikering (batterigrepp) (→ Strömindikatorer: 55)

(2)

	ISO-känslighet (→ ISO-känslighet: 273)
	Värde för exponeringskompensation (→ Exponeringskompensation: 269) Manuell exponeringshjälp (→ Manuell exponeringshjälp: 266)
	Blixtinställning (→ [Blixtjustering]: 313 , [Blixtsynkro]: 315 , Fotografering med en trådlös blixt: 317) Blixtläge (→ [Blixtinställning]: 309)

(3)

	Matningsläge (→ Välja ett matningsläge: 182)
AFS	Fokusläge (→ Välja fokusläge: 125 , Spela in med hjälp av MF: 167)
	AF-läge (→ Välja AF-läge: 135)
FINE PIXEL PIXEL 	Bildkvalitet (→ [Bildkvalitet]: 116) Filmens bildarea (→ [Videons bildarea]: 348) Filformat för inspelning (→ [Insp.filformat]: 337) Inselningskvalitet (→ [Insp.kvalitet]: 338)
4:3 	Bildformat (→ [Bildformat]: 114) Bildstorlek (→ [Bildstorlek]: 115)
	Anslutningsstatus för Wi-Fi/Bluetooth (→ Kontrollera användningen av Wi-Fi- och Bluetooth-funktionerna: 611)
Fn	Inställningar av Fn-knapp (→ Fn-knappar: 471)

(4)

 STD.	Fotostil (→ [Fotostil]: 285)
AWB	Vitbalans (→ Vitbalans (WB): 278)
 OFF	i.Dynamic Range (→ [i.dynamiskt omfång]: 520)
	Mätningläge (→ [Mätningläge]: 252)
 	Kortplats (→ Sätta i kort (extra tillbehör): 59) Funktion för dubbel kortplats (→ [Funktion dubbla kortplatser]: 118)
	Inget kort
	Kortet fullt
999	Antal stillbilder som kan tas (→ Antal stillbilder som kan tas och filminspelningstid med kort: 766)
r20	Antal bilder som kan tas kontinuerligt (→ Antal bilder som kan tas kontinuerligt: 187)
RXXmXXs	Filminspelningstid (→ Antal stillbilder som kan tas och filminspelningstid med kort: 766)
----	Inget kort

❖ Kontrollpanel (i läge för kreativa videobilder)

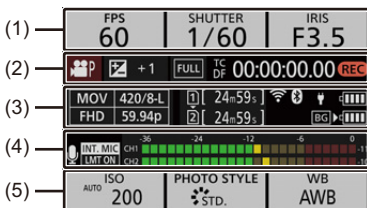

(1)

FPS 60	Bildfrekvens (→ [Insp.kvalitet]: 338) Variabel bildfrekvens (→ [Variabel bildfrekvens]: 382)
SHUTTER 1/60	Slutartid
IRIS F3.5	Bländarvärde

(2)

	Exponeringsläge (→ Inställning av exponering vid inspelning av film: 331)
	Värde för exponeringskompensation (→ Exponeringskompensation: 269)
	Manuell exponeringshjälp (→ Manuell exponeringshjälp: 266)
	Filmens bildarea (→ [Videons bildarea]: 348)
TC DF 00:00:00.00	Tidkod (→ Tidkod: 350)
	Inspelningsstatus (→ Skärmvisning under filminspelning: 326)

(3)

	Filformat för inspelning (→ [Insp.filformat]: 337) Inspelingskvalitet (→ [Insp.kvalitet]: 338)
	Kortplats (→ Sätta i kort (extra tillbehör): 59) Funktion för dubbel kortplats (→ [Funktion dubbla kortplatser]: 118)
24m59s	Filminspelningstid (→ Antal stillbilder som kan tas och filminspelningstid med kort: 766)
	Anslutningsstatus för Wi-Fi/Bluetooth (→ Kontrollera användningen av Wi-Fi- och Bluetooth-funktionerna: 611)
	Strömningsfunktionen är PÅ (→ 16. Strömningsfunktion: 676)
	Strömmar just nu (→ 16. Strömningsfunktion: 676)
	Batteriindikering/Strömförsörjning (→ Strömindikatorer: 55)
	Batteriindikering (batterigrepp) (→ Strömindikatorer: 55)

(4)

	Tysta (→ [Stäng av ljudingång]: 365)
INT. MIC EXT. MIC	Inbyggd mikrofon, extern mikrofon (→ Ljudinställningar: 364 , Externa mikrofoner (extra tillbehör): 436)
48kHz/16bit XLR	Inställning av XLR-mikrofonadapter (→ XLR-mikrofonadapter (extra tillbehör): 439)
LMT ON LMT OFF	Begränsare för ljudinspelningsnivån (→ [Begränsa ljudinsp.nivå]: 366)

Ljudinspelningsnivå (→[\[Visa ljudinspelningsnivå\]: 364](#))

(5)

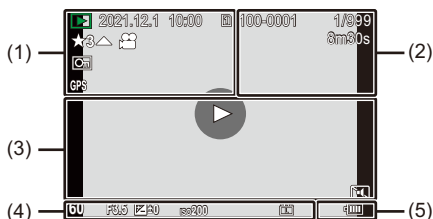

ISO AUTO 200	ISO-känslighet (→ ISO-känslighet: 273)
PHOTO STYLE STD.	Fotostil (→ [Fotostil]: 285)
MON LUT HDMI V-LogL	LUT-visningshjälp (→ [V-LogL Vy-stöd]: 398)
MON MODE2 HDMI HLG	HLG-visningshjälp (→ [HLG-visningshjälp]: 404)
WB AWB	Vitbalans (→ Vitbalans (WB): 278)

Uppspelningsskärm



(1)

	Uppspelningsläge (→ [Visningsläge]: 599)
2021.12.1 10:00	Inspelningsdatum och tid (→ [Klockinställning]: 70)
	Kortplats (→ [Sätta i kort (extra tillbehör): 59])
	Klassificering (→ [Värdering]: 604)
	Filmuppspelning (→ [Spela upp videor]: 446)
	Skyddad bild (→ [Skydda]: 604)
GPS	Platsloggning (→ [Logga position]: 642)
	Hämtar information
	Ikon som förbjuder dig att dra ur kabeln
	Tillgänglig markör (→ [Funktioner i bildspelsskärmen för att välja bilder: 202] , [Funktioner i uppspelningsskärmen för 6K/4K-bildsekvenser: 204])
	Minska rullande slutare (→ [Korrigerar förvrängning i bilder ([Red. Rull. Slutare]): 200])

	Sparar bilder från en 6K-/4K-bildsekvensfil (→ Välja bilder ur en 6K-/4K-bildsekvensfil: 197)
	Sparar bilder från en bild med efterbehandlingsfokus (→ Välja fokuspunkt för den bild du ska spara: 211)

(2)

100-0001	Mapp/Filnummer (→ Mappstruktur på kortet: 695)
1/999	Bildnummer eller totalt antal bilder
9 bild 9 filer	Antal gruppbilder Antal filer (→ Gruppbilder: 456)
XXmXXs	Filminspelningstid (→ Spela upp videor: 446)
 XXmXXs XXs	Variabel bildfrekvens (→ [Variabel bildfrekvens]: 382)
 XXmXXs	Loop-inspelning (→ [Loop-inspelning (video)]: 412)
	LUT-visningshjälp (→ [V-LogL Vy-stöd]: 398)
	HLG-visningshjälp (→ [HLG-visningshjälp]: 404)



(3)

	Uppspelning (film) (→ Spela upp videor: 446)
    	Gruppbilder (→ Gruppbilder: 456)
TC 00:00:00.00	Tidkod (→ Tidkod: 350)
48kHz/16bit 	Inställning av XLR-mikrofonadapter (→ XLR-mikrofonadapter (extra tillbehör): 439)
MP4 FHD 420/8-L	Filformat för inspelning (→ [Insp.filformat]: 337) Inspelningskvalitet (→ [Insp.kvalitet]: 338)
59.94p 60/59.94p	Bildfrekvens vid inspelning (→ [Insp.kvalitet]: 338) Variabel bildfrekvens (→ [Variabel bildfrekvens]: 382)
FULL 	Filmens bildarea (→ [Videons bildarea]: 348)
 	Anslutningsstatus för Wi-Fi/Bluetooth (→ Kontrollera användningen av Wi-Fi- och Bluetooth-funktionerna: 611)
	Tyst läge (→ [Tyst läge]: 239)

(4)

Inspelningsinformation

(5)

 	Batteriindikering/Strömförsörjning (→ Strömindikatorer: 55)
	Batterigrepp (→ Batterigrepp (extra tillval): 709)

❖ Display med detaljerad information

- (1) Kortplats (→[Sätta i kort \(extra tillbehör\): 59](#))
- (2) Inspelningsdatum och tid (→[Klockinställning: 70](#))
- (3) Mapp/Filnummer (→[Mappstruktur på kortet: 695](#))
- (4) Inspelningsinformation (grundläggande)
- (5) Inspelningsinformation (avancerad)

Display med detaljerad information

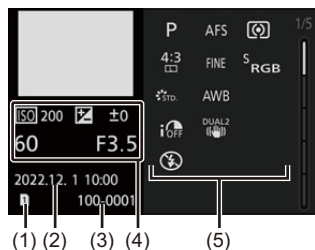

Histogramdisplay

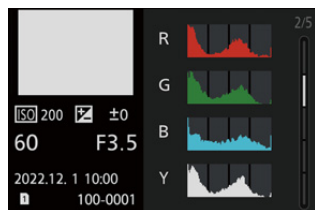

Fotostilvisning

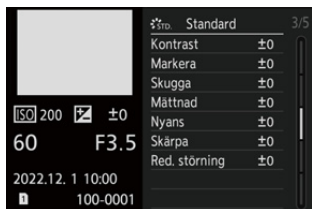

Vitbalans

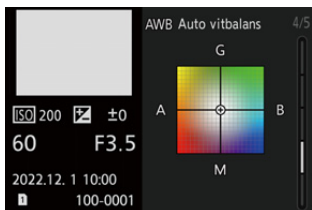

Objektivinformation



Meddelandefönster

Innebörden i de vanligaste meddelandena som visas på kameraskärmen, och metoder för att åtgärda dem.

❖ Kort

[Kortfel]/[Formatera kortet?]

- Det här formatet går inte att använda i kameran.
Antingen sätter du i ett annat kort, eller säkerhetskopierar nödvändig information innan du formaterar. (→ [Formatera korten \(initialisering\): 62](#))

[Kortfel]/[Det här minneskortet kan inte användas.]

- Använd ett kort som är kompatibelt med kameran. (→ [Minneskort som kan användas: 25](#))

[Sätt i minneskort igen.]/[Prova ett annat kort]

- Kan inte komma åt kortet. Sätt i kortet igen.
- Sätt i ett annat kort.

[Läsfel]/[Skrivfel]/[Kontrollera kortet]

- Kunde inte läsa eller skriva data.
Stäng av kameran, sätt i kortet igen och sätt sedan på den igen.
- Kortet kan ha brutits.
- Sätt i ett annat kort.

[Videoinspelningen avbröts p.g.a. kortets begränsade skrivhastighet]

- Kortet uppfyller inte hastighetskraven för skrivning vid inspelning. Använd ett kort med en hastighetsklass som stöds. (→ [Minneskort som kan användas: 25](#))
- Om inspelningen stannar även när du använder ett kort som uppfyller de angivna hastighetsklasserna, är kortets dataskrivhastighet för låg. Vi rekommenderar att du säkerhetskopierar informationen och sedan formaterar kortet. (→ [Formatera korten \(initialisering\): 62](#))

❖ Lins

[Optiken sitter fel. Tryck inte på knappen som frigör optiken medan den sitter på.]

- Demontera objektivet en gång, och montera det igen utan att trycka på objektivets låsknapp. (→ [Sätta fast ett objektiv: 63](#))
Sätt på kameran igen, och kontakta återförsäljaren om det fortfarande visas.

[Objektivet kan inte anslutas. Kontrollera att anslutningen inte är smutsig.]

- Ta av objektivet från kamerahuset och torka försiktigt av kontakterna på objektivet och kamerahuset med en torr bomullsduk.
Sätt på objektivet, sätt på kameran igen, och kontakta återförsäljaren om det fortfarande visas.

❖ Batteri

[Batteriet kan inte användas]

- Använd ett äkta Panasonic-batteri.
Kontakta återförsäljaren om det här meddelandet visas även när ett äkta Panasonic-batteri används.
- Om batteripolerna är smutsiga, ta bort smuts och damm från dem.

[Livslängden för detta batteri som installerats i kameran börjar minska och bör övervägas för utbyte. För att upprätthålla tillförlitlighet bör du inte använda detta batteri.]

- Batteriet i kamerahuset har försämrats. Försök att inte använda det batteriet.

❖ Övrigt

[Vissa bilder kan inte raderas]/[Bilden kan inte raderas]

- Det går inte att radera bilder som inte följer DCF-standarden.
Säkerhetskopiera nödvändig information innan du formaterar kortet. (→ [Formatera korten \(initialisering\): 62](#))

[Kan inte skapa mapp]

- Det maximala antalet mappnummer har nåtts, så det går inte att skapa nya mappar.
Utför [Nollställning av filnummer] i menyn [Inst.] ([Kort/fil]), när du har formaterat kortet. (→ [Nollställning av filnummer: 123](#))

[Stäng av kameran och sätt på igen]/[Systemfel]

- Stäng av och sätt på kameran.
Kontakta återförsäljaren om meddelandet visas även när du gjort detta flera gånger.

Felsökning

- Strömförsörjning, batteri: 736
- Inspelning: 737
- Film: 742
- Visning: 743
- Skärm/sökare: 744
- Blixt: 744
- Funktion Wi-Fi: 745
- Tv, dator, skrivare: 748
- Övrigt: 749

Försök först med följande procedurer.

Om problemet inte lösts, kan det förbättras om du väljer [Nollställ] (→ [Nollställ]: 100) i [Inst.] ([Inställning])-menyn.

Strömförsörjning, batteri

Kameran stängs av automatiskt.

- [Energisparläge] är aktiverat. (→ [Energisparläge]: 57)

Batteriet töms för snabbt.

- När [6K/4K Pre-Burst] eller [Pre-burst Inspelning] är inställd, töms batteriet snabbare.
Ställ bara in dessa inställningar vid inspelning.
- Vid anslutning till Wi-Fi, töms batteriet snabbt.
Stäng av kameran ofta genom att använda [Energisparläge] (→ [Energisparläge]: 57).

Inspelning

Inspelningen stannar innan den är klar. Det går inte att spela in. Vissa funktioner går inte att använda.

- I höga omgivningstemperaturer eller om kameran används kontinuerligt för inspelning av HD-film, bildsekvenser med hög hastighet eller HDMI-utmatning, kan kamerans temperatur stiga.
Om kamerans temperatur stiger, kommer [] att blinka på skärmen.
Om du fortsätter att använda kameran, kommer ett meddelande om att kameran inte kan användas att visas på skärmen och inspelningen eller HDMI-utmatningen stoppas.
Vänta tills kameran svalnat.

Det går inte att fotografera. Slutaren fungerar inte omedelbart när du trycker in avtryckarknappen.

- Om [Prioritet för fokus/slutare] är inställd på [FOCUS] kommer det inte att gå att fotografera förrän den fokuserat. (→[[Prioritet för fokus/slutare](#)]: 553)

Den tagna bilden är vitaktig.

- Bilderna kan se vitaktiga ut när objektivet eller bildsensorn blir smutsiga av fingeravtryck eller liknande.
Om objektivet är smutsigt stänger du av kameran och torkar linsytan med en torr och mjuk duk.
Mer information om hur man rengör bildsensorn (→[Smuts på bildsensorn](#): 752)

Den tagna bilden är för ljus eller för mörk.

- Se till att AE-lås inte ställs in när det inte är lämpligt. (→ [Läser fokus och exponering \(AF eller AE-lås\): 271](#))

Det tas flera bilder på en gång.

- När matningsläget är inställt på [] (Bildsekvens), kommer kameran att ta bildsekvenser när du trycker på och håller ned avtryckarknappen. (→ [Välja ett matningsläge: 182](#))
- När du ställt in [Gaffling], tas flera bilder när du trycker ned avtryckarknappen medan den automatiskt ändrar inställningarna. (→ [Gafflingsinspelning: 231](#))

Objektet är inte riktigt skarpt inställt.

- Bekräfta följande detaljer:
 - Är motivet utanför fokusområdet?
 - Är [AF-slutare] inställd på [OFF]? (→ [\[AF-slutare\]: 556](#))
 - Är [Prioritet för fokus/slutare] inställd på [RELEASE]? (→ [\[Prioritet för fokus/slutare\]: 553](#))
 - Är AF-låset (→ [Läser fokus och exponering \(AF eller AE-lås\): 271](#)) inställt när det inte är lämpligt?

Den tagna bilden är suddig. Bildstabilisatorn är inte effektiv.

- Slutartiden kommer att bli längre och bildstabiliseringsfunktionen kanske inte fungerar som den ska när du tar bilder på mörka platser.
Använd i så fall ett trebensstativ och självutlösaren när du fotograferar.

Bilden ser grovhuggen ut. Det finns störningar i bilden.

- Försök med följande:
 - Minska ISO-känsligheten. (→ [ISO-känslighet: 273](#))
 - Öka [Red. störning] i [Fotostil] åt det positiva hållet, eller justera alla alternativ utom [Red. störning] åt det negativa hållet. (→ [Justera bildkvaliteten: 288](#))
 - Ställ in [Lång exponering br] på [ON]. (→ [\[Lång exponering br\]: 519](#))
- Vid kontinuerlig användning av kameran, stiger temperaturen inuti kameran och bildkvaliteten kan försämrats.
Det är rekommenderat att slå av kameran när den inte används.

Motivet ser förvrängt ut på bilden.

- När ett rörligt motiv fotograferas medan du använder följande funktioner, kan motivet se förvrängt ut på bilden.
 - [ELEC.]
 - Inspelning av videobilder
 - [6K/4K-FOTO]
- Det här är en egenskap hos MOS-sensorn, som är kameran bildsensor, och det är inget funktionsfel.

Streck eller flimmer kan synas under belysning som lysrör eller lysdiodlampor.

- Detta är typiskt för MOS-sensorer som fungerar som kamerans pickup-sensorer. Detta är ingen felfunktion.
- När den elektroniska slutaren (→[[Slutartyp](#)]: 240) används kan effekten av de horisontella ränderna minskas genom en kortare slutartid.
- Om du ser flimmer när du spelar in film, kan det minskas genom att låsa slutartiden. Ställ antingen in [Flimmerminskning (video)] (→[[Flimmerminskning \(video\)](#)]: 535), eller ordna slutartiden med läget [⌘M] (→[Läget för kreativa videobilder](#): 330).

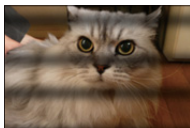

Ränder dyker upp vid hög ISO-känslighet.

- Ränder kan dyka upp vid hög ISO-känslighet eller beroende på objektivet du använder. Minska ISO-känsligheten. (→[ISO-känslighet](#): 273)

Ljusstyrkan eller färgen på den tagna bilden är inte densamma som i den faktiska scenen.

- När du fotograferar under belysning lysrör eller lysdiodlampor, kan en ökad slutartid medföra små ändringar i ljusstyrka eller färg.
Det är ett resultat av ljuskällans egenskaper och är inte en indikation på ett funktionsfel.
- När du fotograferar motiv på mycket ljusa platser eller under belysning som lysrör, lysdiodlampor, kvicksilverlampor eller natriumlampor, kan färgerna eller skärmens ljusstyrka ändras eller så kan horisontella ränder uppstå på skärmen.

En ljus fläck som inte hör till bilden spelas in.

- Det kan saknas pixlar i bildsensorn.
Utför [Uppdatera pixlar]. (→[[Uppdatera pixlar](#)]: 595)

Film

Det går inte att spela in filmer.

- När du använder ett kort med hög kapacitet kanske du inte kan spela in under en liten stund efter att kameran har satts på.

Inspelningen av videobilder avbryts halvvägs.

- När man filmar krävs det ett kort med en hastighetsklass som stöds. Använd ett kompatibelt kort. (→ [Minneskort som kan användas: 25](#))

Onormala klick- och surrljud spelas in på filmer. Det inspelade ljudet är väldigt tyst.

- Beroende på inspelningsförhållandena eller det objekt som används, kanske bländar- och fokusljud spelas in i filmerna.
Du kan ställa in fokusfunktionen under filminspelning på [OFF] i [Kontinuerlig AF] (→ [\[Kontinuerlig AF\]: 354](#)).
- Blockera inte mikrofonhålet under filminspelning.

Det spelas in ett driftljud i en film.

- Vi rekommenderar inställning av läget [M] och inspelning med pekfunktioner om du störs av användningsljuden vid inspelning. (→ [Funktioner vid videoinspelning: 333](#))

Visning

Det går inte att spela upp. Det finns inga inspelade bilder.

- Mapper och bilder som behandlats på en dator går inte att spela upp i kameran.
- Vissa bilder visas inte när [Visningsläge] är inställd. Ställ in det på [Normal visning].
(→[Visningsläge]: 599)
- Det går inte att spela upp filmer inspelade med en annan [Systemfrekvens]-inställning.
Återställ [Systemfrekvens]-inställningen till den som du använde under inspelningen.
(→[Systemfrekvens]: 336)

Skärm/sökare

Skärmen eller bildsökaren stängs av när kameran sätts på.

- Om inga funktioner används under den inställda tidsperioden, aktiveras [Auto LVF/ skärm av] (→ [Auto LVF/skärm av]: 57), och skärmen/bildsökaren stängs av.
- När ett föremål eller din hand placeras nära ögonsensorn, kan skärmen växla till sökarskärmen.

Det kan flimra till ett ögonblick eller ljusstyrkan på skärmen kanske ändras betydligt en kort stund.

- Detta inträffar när avtryckarknappen trycks ned halvvägs eller när motivets ljusstyrka ändras, vilket gör att objektivet bländare ändras.
Detta är ingen felfunktion.

Ojämnt ljusa delar eller oregelbundna färger visas i sökaren.

- Eftersom kamerans sökare är uppbyggd av OLED-komponenter kan det hända att skärmen eller sökaren bränns in när samma bild visas under en lång tid, men det påverkar inte de tagna bilderna.

Blixt

Blixten avfyras inte.

- Blixten avfyras inte när följande funktioner används:
 - Videoinspelning/[6K/4K-FOTO]/[Efterfokus]
 - [ELEC.]/[Tyst läge]
 - [Filterinställningar]

Funktion Wi-Fi

Det går inte att etablera en Wi-Fi-anslutning. Radiovågorna tappar kontakten. Den trådlösa åtkomstpunkten visas inte.

Allmänna tips för användning av Wi-Fi-anslutning

- Användning inom kommunikationsområdet för den enhet som ska anslutas.
- Användning i närheten av enheter som använder 2,4 GHz-frekvensen, som mikrovågsugnar och trådlösa telefoner kan leda till att radiovågor försvinner. Använd kameran på tillräckligt avstånd från dessa enheter.
- När den återstående batterinivån är låg, kanske det inte går att ansluta till eller bibehålla kommunikationen med andra enheter.
(Ett meddelande som t.ex. [Kommunikationsfel] visas.)
- Om du placerar kameran på ett metallbord eller en metallhylla, kan radiovågorna påverkas negativt. I så fall kanske du inte kan skapa en anslutning. Flytta bort kameran från metallytan.

Trådlös åtkomstpunkt

- Bekräfta att den trådlösa åtkomstpunkten kan användas.
- Bekräfta den trådlösa åtkomstpunktens förhållanden för radiovågor.
 - Flytta kameran närmare den trådlösa åtkomstpunkten.
 - Ändra den trådlösa åtkomstpunktens placering och vinkel.
- Beroende på den trådlösa åtkomstpunkten kanske radiovågorna inte visas även om de finns där.
 - Stäng av och sätt sedan på den trådlösa åtkomstpunkten.
 - Om det inte går att ställa in den trådlösa kanalen för den trådlösa åtkomstpunkten automatiskt, ställer du in den kanal som stöds av kameran manuellt.
 - Om den trådlösa åtkomstpunktens SSID inte sänds, kanske den inte kan hittas. Ange SSID och anslut sedan. (→ [Ansluta genom manuell inmatning: 665](#))
- Beroende på den trådlösa accesspunkten kan anslutningen automatiskt kopplas ifrån efter att en specifik tid har gått. Gör om anslutningen igen.

Det gick inte att ansluta via en trådlös åtkomstpunkt.

- Informationen om den trådlösa åtkomstpunkten som ställts in i kameran är fel. Kontrollera autentiseringstypen och krypteringsnyckeln. (→ [Ansluta genom manuell inmatning: 665](#))
- Radiovågor från andra enheter kan blockera anslutningen till en trådlös accesspunkt. Kontrollera statusen för de andra enheterna som är anslutna till den trådlösa åtkomstpunkten såväl som status för andra trådlösa enheter.

Wi-Fi-anslutningen till en iOS-enhet misslyckades.

- Följ anvisningarna i det meddelande som visas för att tillåta anslutning till kameran. Om du fortfarande inte kan ansluta, väljer du kamerans SSID på inställningsskärmen för Wi-Fi på den smartphone du försöker ansluta. Om SSID inte visas, slår du av och på kameran, och utför sedan inställningarna för anslutningen igen.

Wi-Fi-anslutning till en smartphone är inte möjligt.

- Ändra åtkomstpunkten som man ansluter till i smartmobilens Wi-Fi-inställningar för kameran.

När jag försöker ansluta till en dator via Wi-Fi, godkänner den inte användarnamnet och lösenordet, så det går inte att ansluta.

- Beroende på operativsystemets version, finns det två typer av användarkonton (lokalt konto eller Microsoft-konto). Se till att du använder det lokala kontots användarnamn och lösenord.

PC:n finns inte när jag använder en Wi-Fi-anslutning. Kameran kan inte anslutas till en PC via funktionen Wi-Fi.

- Vid inköpstillfället är den här kameran inställd på att använda namnet "WORKGROUP" för arbetsgruppen.
Om du har ändrat namn på datorns arbetsgrupp, kommer den inte att hittas.
I [Wi-Fi-inställning]-menyn, [Datoranslutning], ändrar du datorns namn på arbetsgruppen till det du ska ansluta till. (→[Datoranslutning]: 674)
- Kontrollera att inloggningsnamnet och lösenordet är korrekt ifyllt.
- När klockinställningen i datorn, som är ansluten till kameran, skiljer sig mycket från den i kameran, kan kameran inte ansluta till datorn beroende på operativsystemet.

Jag har glömt lösenordet för Wi-Fi.

- I [Inst.]-menyn ([Inställning]), [Nollställ], återställer du nätverksinställningarna.
(→[Nollställ]: 100)
Men all information som ställts in i [Wi-Fi-inställning] och [Bluetooth] kommer också att återställas.

Tv, dator, skrivare

Tv-bilderna visas med grå band.

- Beroende på [Bildformat], kan grå band visas upptill och nedtill eller till vänster och höger om bilderna. Du kan ändra färgen på banden i [Bakgrundsfärg (spela)] i [HDMI-anslutning] i [Inst.] ([IN/UT])-menyn. (→[HDMI-anslutning]: 590)

Det går inte att importera bilder trots anslutning till en PC.

- Ställ in kamerans [USB-läge] på [PC(Storage)]. (→[USB]: 589)
- Stäng av kameran och sätt på den igen.

Det går inte att skriva ut när kameran är ansluten till en skrivare.

- Bilderna går inte att skriva ut med en skrivare som inte stöder PictBridge.
- Ställ in kamerans [USB-läge] på [PictBridge(PTP)]. (→[USB]: 589)

Övrigt

När kameran skakas, hörs ett skramlande ljud från kameran.

- Ljudet orsakas av bildstabiliseringsfunktionen i kamerahuset . Det är inget funktionsfel.

Det hörs ett skramlande ljud från objektivet när kameran sätts på eller stängs av, eller när kameran svängs fram och tillbaka. Det kommer ett ljud från objektivet vid inspelning.

- Ljudet uppstår när objektivet rör sig och bländaren arbetar. Det är inget funktionsfel.

Du valde ett oläsbart språk av misstag.

- Välj språk igen i menyn med hjälp av följande procedur:



⇒ [] ⇒ [] ⇒ [] ⇒ Välj önskat språk (⇒ [\[Språk\]: 596](#))

Kameran blir varm.

- Kamerans yta och baksidan av skärmen kan bli varm under användning, men det är inte ett tecken på något problem med prestandan eller kvaliteten.

Varningar vid användning

❖ Kameran

Förvara den här apparaten på så långt avstånd som möjligt från elektromagnetisk utrustning (som till exempel mikrovågsugnar, TV-apparater, videospel med mera).

- Om du använder den här apparaten ovanpå eller i närheten av en TV-apparat, kan bilderna och/eller ljudet på den här apparaten brytas av elektromagnetiska vågor.
- Använd inte den här apparaten i närheten av mobiltelefoner eftersom detta kan orsaka störningar som påverkar bild och/eller ljud.
- Inspelade data kan skadas och bilder kan förvrängas vid starka magnetiska fält som orsakas av högtalare eller kraftiga motorer.
- Elektromagnetiska radiovågor påverka denna enhet negativt genom att störa bilder och/eller ljud.
- Om kameran utsatts för elektromagnetisk utrustning och slutar att fungera korrekt ska du stänga av kameran och ta ur batteriet eller koppla ifrån AC-adaptorn. Koppla sedan på batteriet eller AC-adaptorn igen och sätt på kameran.

Använd inte apparaten i närheten av radiosändare eller högspänningsledningar.

- Om du spelar in i närheten av radiosändare eller högspänningsledningar kan bilderna och/eller ljudet påverkas.

Använd alltid bifogade sladdar och kablar.

Om du använder extra tillbehör skall du använda de sladdar och kablar som levereras med dem.

Förläng inte sladdar eller kablar.

Förvara inte föremål såsom kreditkort som kan påverkas av magnetism i närheten av enheten.

Informationen på dessa föremål kan skadas eller bli oanvändbar.

Spraya inte insektsgift eller flyktiga kemikalier på kameran.

- Om kameran besprutas med sådana kemikalier kan kamerans hus deformeras och ytbehandlingen skalas av.

Förvara inte produkter tillverkade av gummi eller PVC i kontakt med kameran under en längre tid.

❖ Vid användning på kalla platser eller i låga temperaturer

- Det kan leda till brännskador på huden om kamerans metalldelar får direktkontakt med huden under längre perioder på kalla platser (miljöer med temperaturer vid eller under 0 °C, som skidorter eller på platser på hög höjd).
Använd handskar eller dylikt när du använder kameran längre stunder.
- Batteriets prestanda (antal bilder som kan tas och tillgänglig inspelningstid) kan tillfälligt minska när det används i temperaturer mellan –10 °C och 0 °C.
Håll det batteri du använder varmt genom att förvara det innanför din vinterutrustning eller dina kläder. Batteriet återfår sin prestanda när innertemperaturen stiger igen.
- Det går inte att ladda batteriet i temperaturer under 0 °C.
Det visas ett felmeddelande på laddaren eller i kamerahuset när det inte går att ladda.
 - Vid laddning med laddaren: Lampan för 50 % laddning blinkar snabbt.
 - Vid laddning i kamerahuset: Laddningslampan blinkar.
- Låt inte vattendroppar och snö bli kvar på kameran om den används på kalla platser. Om de lämnas på kameran, kan vatten frysa i springorna till kamerans strömbrytare, högtalare och mikrofon, vilket gör dem svåra att röra, och/eller ger minskad volym. Detta är inte ett funktionsfel.

❖ Rengöring

Innan du rengör kameran ska batteriet eller DC-omkopplaren tas ur, och stickkontakten ska tas ur eluttaget. Torka sedan av kameran med en torr och mjuk duk.

- När kameran blivit smutsig, kan den rengöras genom att smutsen tas bort med en fuktad urvriden duk. Torka sedan av med en torr duk.
- Använd inte lösningar som bensin, thinner, sprit, hushållsrengöringsmedel osv. för att rengöra kameran. Det kan förstöra kamerahuset eller skala av höljet.
- Om du använder en kemisk duk, se till att följa bifogade instruktioner.

❖ Smuts på bildsensorn

Om det kommer in smuts inuti fattningen när du byter objektiv, kan det, beroende på fotograferingsförhållandena, fastna på bildsensorn och synas på den tagna bilden.

För att förhindra smuts och damm på kamerahusets invändiga delar, byt inte objektiv i en dammig atmosfär och sätt alltid på kameraskydd eller ett objektiv när du lägger undan kameran.

Ta bort alla smuts från kameraskyddet innan du sätter på det.

Dammreduceringsfunktion

Kameran har en dammreduceringsfunktion för att blåsa bort smuts och damm som har fastnat på bildsensorns framsida.

Om smutsen syns väldigt tydligt, går du till menyn [Inst.] ([Övrigt]) och utför [Rengör sensor]. (→ [\[Rengör sensor\]: 595](#))

Ta bort smuts på bildsensorn

Bildsensorn är väldigt precis och känslig, så var noga att uppmärksamma följande när du måste rengöra den själv.

- Blås bort damm från bildsensorns yta med en kommersiellt tillgänglig blåsborste. Blås inte bort damm för kraftfullt.
- Sätt inte in blåsborsten längre in än objektivfattningen. Blåsborsten kan repa bildsensorn om den vidrör den.
- Använd inga andra föremål än en fläktborste för att rengöra bildsensorn.
- Om du inte får bort smuts eller damm med blåsborsten, kontakta återförsäljaren eller Panasonic.

❖ Rengöring av sökaren

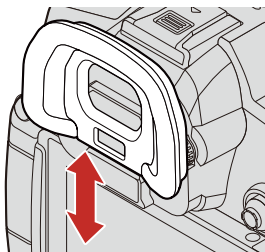

Om sökaren är smutsig, tar du bort ögonmusslan och rengör den. Blås av smuts från sökarens yta med en kommersiellt tillgänglig blåsborste, torka sedan av den lätt med en torr och mjuk duk.

- Sätta tillbaka ögonmusslan efter rengöring.
- Se upp så att du inte tappar ögonskyddet.

❖ Skärm/sökare

- Tryck inte hårt på skärmen.
Det kan orsaka oregelbundna färger eller funktionsfel.
- Vi använder teknik med extremt hög precision för att tillverka skärmen och sökaren. Men det kan finnas några mörka eller ljusa punkter eller punkter som lyser konstant (röda, blå eller gröna) på skärmen.
Detta är ingen felfunktion.
Även om skärmens och sökarens delar tillverkas med strikt kontrollerad precisionsteknik, kan vissa pixlar vara inaktiva eller alltid vara tända.
Prickarna kommer inte med på bilderna på ett kort.

❖ Objektiv

- **Var försiktig när du använder objektivet, så att du inte tappar den, stöter i den eller använder onödig kraft.**
Om du gör det kan det orsaka felfunktion eller skador på objektivet och digitalkameran.
- Rikta inte objektivet mot solen eller starka ljuskällor.
Det koncentrerade ljuset kan orsaka en brand eller skador.
- Bilderna kan påverkas av damm, smuts och fläckar (vatten, olja, fingeravtryck etc.) på objektivets yta.
Använd en blåsborste före och efter inspelning för att blåsa bort damm och smuts från objektivets yta, torka sedan av det lätt med en torr och mjuk duk för att avlägsna fläckar.
- Sätt på objektivskyddet och det bakre objektivskyddet när kameran inte används för att hindra damm och smuts från att fastna på eller komma in i kameran.
- För att skydda objektivets kontaktpunkter (A), gör inte något av följande.
Detta kan orsaka ett funktionsfel.
 - Röra vid objektivets kontaktpunkter.
 - Smutsa ner objektivets kontaktpunkter.
 - Placera objektivet med fatningsytan nedåt.

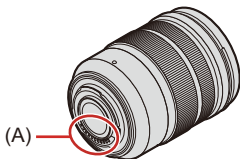

- För att förbättra det utbytbara objektivets (H-ES12060/H-FS12060) damm- och stänktålighet, används gummi i objektivfattningen.
 - Gummit i objektivfattningen kommer att lämna märken på digitalkamerans fattning, men det påverkar inte prestandan.
 - Kontakta Panasonic för byte av gummit i objektivfattningen.

❖ Batteri

Batteriet är ett laddningsbart litiumjonbatteri.

Det är mycket känsligt för temperatur och fuktighet, och effekten på prestandan ökar när temperaturen stiger eller sjunker.

Ta ur batteriet efter användning.

- Lägg det borttagna batteriet i en plastpåse etc., och håll det borta från metallföremål (gem etc.) vid lagring eller transport.

Kontrollera att batterihus och kontakter inte har deformerats om du råkar tappa batteriet.

- Kameran kommer att skadas om ett batteri med deformerade kontakter sätts i kameran.

Kassera obrukbart batteri.

- Batteriernas livstid är begränsad.
- Kasta inte batteriet i eld eftersom det kan orsaka explosion.

Låt inte batteriets uttag komma i kontakt med metallföremål (som halsband, hårnålar, etc.).

- Det kan orsaka kortslutning eller överhettning och du kan bränna dig illa, om du rör vid batteriet.

❖ Laddare, nätadapter

- Laddningslampan kan blinka om den påverkas av statisk elektricitet eller elektromagnetiska fält beroende på laddningsmiljön. Detta fenomen påverkar inte laddningen.
- Om du använder nätadaptern i närheten av en radio, kan radiomottagningen störas. Förvara nätadaptern 1 m eller mer från radion.
- Vid användning kan nätadaptern avge ett elektriskt surrande; det är inget funktionsfel.
- Efter användning ska stickkontakten tas ur eluttaget.
(En liten mängd ström förbrukas om den lämnas kvar.)
- Håll kontakterna (B) på laddaren och batteriet rena.
Torka av dem med en mjuk och torr duk om de blir smutsiga.

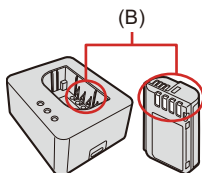

Kort

Lämna inte kortet i områden med höga temperaturer, direkt solljus eller i områden med elektromagnetiska vågor och statisk elektricitet.

Böj eller tappa inte kortet.

Utsätt inte kortet för kraftiga vibrationer.

- Annars kan kortet och den lagrade informationen skadas.
- Stoppa kortet i kortfodralet eller förvaringsväskan efter användning och när du förvarar eller bär kortet.
- Låt inte smuts, vatten eller främmande föremål komma in i kortets kontakter. Rör inte heller kontakterna med händerna.

❖ Personinformation

Det lagras personlig information i kameran och på de tagna bilderna. Vi rekommenderar att du förbättrar säkerheten genom att ställa in ett Wi-Fi-lösenord och Wi-Fi-funktionslås för att skydda den personliga informationen. (→ [\[Wi-Fi-inställning\]-meny: 674](#))

- Bilder kan innehålla information som kan användas för att identifiera användaren, som tid och datum när bilden togs och platsen där bilden togs.
Bekräfta detaljerna noggrant innan du laddar upp bilder till en webbtjänst.

Frånsägelse av ansvar

- Information som omfattar personlig information kan förstöras eller försvinna på grund av felaktiga manövrar, på grund av statisk elektricitet, misstag, felfunktion, reparation eller andra anledningar.
Lägg i förväg märke till att Panasonic inte på något sätt ansvarar för direkt eller indirekt skada på grund av att information eller personlig information försvinner eller förändras.

När du begär en reparation, överlämnar eller kasserar kameran

- Efter att ha gjort en kopia av den personliga informationen, ska du se till att radera informationen, inklusive personlig information, som anslutningsinställningar för trådlöst nätverk som du har registrerat eller sparat i kameran med hjälp av [\[Nollställ\]](#) (→ [\[Nollställ\]: 100](#)).
- Återställ alla inställningar för att skydda dina personuppgifter. (→ [\[Nollställ\]: 100](#))
- Ta ur kortet från kameran.
- Inställningarna kanske går tillbaka till standardinställning när kameran repareras.
- Kontakta försäljaren där du köpt kameran eller Panasonic om ovanstående åtgärder inte fungerar på grund av ett funktionsfel.

Punkter att komma ihåg när minneskortet kasseras eller lämnas bort

Att formatera eller radera med kameran eller en dator kommer bara att ändra filhanteringsinformationen, så det raderar inte data på minneskortet helt.

Vi rekommenderar att fysiskt förstöra kortet eller använda ett kommersiellt tillgängligt databorttagningsprogram i datorn för att radera informationen på kortet helt, när kortet ska kasseras eller lämnas över.

Du är ansvarig för hanteringen av informationen på korten.

❖ När du inte använder kameran på en längre tid

- Se till att ta ur batteriet och kortet ur kameran.
Om batteriet sitter kvar i kameran, kan det överurladdas och kan bli oanvändbart även efter laddning.
- Förvara batteriet på sval och torr plats med relativt stabil temperatur.
(Rekommenderad temperatur: 15 °C till 25 °C; rekommenderad luftfuktighet: 40 %RH till 60 %RH)
- Om det förvaras en längre tid, rekommenderar vi att batteriet laddas minst en gång per år, töms helt i kameran och sedan tas ur kameran och förvaras igen.
- Vi rekommenderar att du förvarar kameran tillsammans med ett sikkativ (silikagel) när du förvarar den i en garderob eller ett skåp.
- Kontrollera alla delar noggrant innan du spelar in eller fotograferar när du inte har använt kameran under en längre tid.

❖ Bilddata

- Lagrad data kan skadas eller förloras om kameran går sönder på grund av felaktig hantering.
Panasonic kommer inte att ta ansvar för någon skada som orsakas av att lagrad data förloras.

❖ **Trebensstativ**

- Se till att trebensstativet står stadigt när kameran monteras på det.
- När du använder ett trebensstativ, går det inte att ta ur batteriet.
- Vid användning av enheten med ett objektiv med stor diameter, kan det hända att objektivet kommer i kontakt med fästet beroende på tripod.
Att dra åt skruven om objektivet och fästet har kontakt med varandra kan skada enheten och/eller objektivet.
Det är därför inte rekommenderat att ansluta stativadaptern (DMW-TA1: extra tillbehör) innan du monterar det på stativet.
- Se även bruksanvisningen till trebensstativet.

❖ **Axelrem**

- Om du sätter på ett tungt utbytbar objektiv på kamerahuset, ska du inte bära kameran i axelremmen.
Håll i både kameran och objektivet.

❖ **Wi-Fi-funktion**

Använd kameran som en trådlös LAN-enhet

Se till att lämpliga åtgärder vidtas för konstruktionssäkerhet och fel i systemen som används när du använder enheter eller datorsystem som kräver mer pålitlig säkerhet än trådlösa nätverksenheter.

Panasonic kommer inte att ta något ansvar för några skador som uppstår när kameran används i något annat syfte än som en trådlös nätverksenhet.

Vi förutsätter att kamerans Wi-Fi-funktion används i de länder där kameran säljs

Det finns en risk att kameran överträder bestämmelserna om radiovågor om den används i andra länder än de där den säljs, och Panasonic tar inget ansvar för några överträdelser.

Det finns en risk för att information som skickas och tas emot via radiovågor kan snappas upp

Observera att det finns en risk för att information som skickas och tas emot via radiovågor kan snappas upp av en tredje person.

Använd inte kameran i områden med magnetfält, statisk elektricitet eller störningar

- Använd inte kameran i områden med magnetfält, statisk elektricitet eller störningar, som i närheten av mikrovågsugnar. De kan orsaka avbrott i radiovågorna.
- Användning av kameran i närheten av enheter som mikrovågsugnar eller trådlösa telefoner som använder 2,4 GHz-bandet kan orsaka sämre prestanda i båda enheterna.

Anslut inte till trådlösa nätverk som du inte är godkänd att använda

När du använder Wi-Fi, kan trådlösa nätverk (SSID) som du inte får använda komma att visas, men du bör inte ansluta till dessa då detta kan betraktas som obehörig åtkomst.

Antal bilder som kan tas och tillgänglig inspelningstid med batteriet

Här nedan listas det antal bilder som kan tas och de tidsperioder som är tillgängliga för inspelning när det medföljande batteriet används.

- Antal bilder som kan tas baseras på CIPA-standarden (Camera & Imaging Products Association).
- Användning av ett SDXC-minneskort som är kompatibelt med Panasonic UHS-II.
- Värdena som listas är ungefärliga.

❖ Ta bilder (när du använder skärmen)

När det utbytbara objektivet (H-ES12060) används

Antal bilder som kan tas: 400

När det utbytbara objektivet (H-FS12060) används

Antal bilder som kan tas: 410

❖ Ta bilder (när du använder sökaren)

När det utbytbara objektivet (H-ES12060) används

Antal bilder som kan tas: 400 (1200)

När det utbytbara objektivet (H-FS12060) används

Antal bilder som kan tas: 410 (1200)

- Siffrorna inom parentes anger värdet man får när [Sätt i viloläge] i [Strömmspar LVF-foto] är inställd på [1SEC] och [Strömmspar LVF-foto]-funktionen fungerar som den ska.

(Baserat på de testförhållanden som framgår ur CIPA standarden och som har specificerats av Panasonic)

❖ Spela in filmer (när du använder skärmen)

[Insp.filformat]: [MP4]

När det utbytbara objektivet (H-ES12060) används		
[Insp.kvalitet]	Kontinuerlig tillgänglig inspelningstid (Faktisk tillgänglig inspelningstid) (minuter)	
	[Videons bildarea]	
	[FULL]	[PIXEL/PIXEL]
[4K/10bit/100M/60p] [4K/10bit/100M/50p]	120 (60)	120 (60)
[4K/8bit/100M/30p] [4K/8bit/100M/25p]	130 (65)	130 (65)
[FHD/8bit/28M/60p] [FHD/8bit/28M/50p]	140 (70)	150 (75)

När det utbytbara objektivet (H-FS12060) används		
[Insp.kvalitet]	Kontinuerlig tillgänglig inspelningstid (Faktisk tillgänglig inspelningstid) (minuter)	
	[Videons bildarea]	
	[FULL]	[PIXEL/PIXEL]
[4K/10bit/100M/60p] [4K/10bit/100M/50p]	120 (60)	130 (65)
[4K/8bit/100M/30p] [4K/8bit/100M/25p]	130 (65)	140 (70)
[FHD/8bit/28M/60p] [FHD/8bit/28M/50p]	140 (70)	160 (80)

[Insp.filformat]: [MOV]

När det utbytbara objektivet (H-ES12060) används		
[Insp.kvalitet]	Kontinuerlig tillgänglig inspelningstid (Faktisk tillgänglig inspelningstid) (minuter)	
	[Videons bildarea]	
	[FULL]	[PIXEL/PIXEL]
[4K/60p/420/10-L] [4K/50p/420/10-L]	110 (55)	120 (60)
[4K/30p/422/10-L] [4K/25p/422/10-L]	120 (60)	130 (65)
[FHD/60p/422/10-L] [FHD/50p/422/10-L]	130 (65)	140 (70)
[FHD/60p/420/8-L] [FHD/50p/420/8-L]	140 (70)	150 (75)

När det utbytbara objektivet (H-FS12060) används		
[Insp.kvalitet]	Kontinuerlig tillgänglig inspelningstid (Faktisk tillgänglig inspelningstid) (minuter)	
	[Videons bildarea]	
	[FULL]	[PIXEL/PIXEL]
[4K/60p/420/10-L] [4K/50p/420/10-L]	120 (60)	120 (60)
[4K/30p/422/10-L] [4K/25p/422/10-L]	130 (65)	120 (60)
[FHD/60p/422/10-L] [FHD/50p/422/10-L]	130 (65)	130 (65)
[FHD/60p/420/8-L] [FHD/50p/420/8-L]	140 (70)	140 (70)

- Den faktiska tillgängliga inspelningstiden är den tid som finns tillgänglig för inspelning vid upprepande åtgärder, som att man sätter på och stänger av kameran, startar eller stoppar inspelningen etc.

❖ Uppspelning (när du använder skärmen)

När det utbytbara objektivet (H-ES12060) används

Uppspelningstid (minuter): 240

När det utbytbara objektivet (H-FS12060) används

Uppspelningstid (minuter): 250

- Det antal bilder som kan tas och den tillgängliga inspelningstiden kan variera beroende på den omgivande miljön och användningsförhållandena. De kan till exempel minska i följande fall:
 - I omgivningar med låga temperaturer som till exempel skidbackar.
- Om användningstiden sjunker markant även när batteriet är fulladdat, är batteriet i slutet av sin livslängd. Byt ut det mot ett nytt batteri.

Antal stillbilder som kan tas och filminspelningstid med kort

Här nedan listas antal bilder och längden på filmerna som kan lagras på ett kort.

- Värdena som listas är ungefärliga.

❖ Antal stillbilder som kan tas

- [Bildformat]: [4:3]; [Bildkvalitet]: [FINE]

[Bildstorlek]	Kortets kapacitet		
	32 GB	64 GB	128 GB
[L] (20M)	2910	5810	11510
[M] (10,5M)	5280	10510	20810
[S] (5M)	9220	17640	34940

- [Bildformat]: [4:3]; [Bildkvalitet]: [RAW+FINE]

[Bildstorlek]	Kortets kapacitet		
	32 GB	64 GB	128 GB
[L] (20M)	900	1810	3590
[M] (10,5M)	1050	2110	4180
[S] (5M)	1150	2290	4550

❖ Filminspelningstid

- “h” är en förkortning för timme, “m” för minut och “s” för sekund.
- Filminspelningstiden är den totala tiden för alla filmer som har spelats in.

• **[Insp.filformat]: [MP4]**

[Systemfrekvens]: [59.94Hz (NTSC)]

[Insp.kvalitet]	Kortets kapacitet		
	32 GB	64 GB	128 GB
[4K/10bit/100M/60p]	41m00s	1h25m	2h45m
[4K/8bit/100M/30p]			
[4K/8bit/100M/24p]			
[4K/10bit/72M/30p]	58m00s	1h55m	3h55m
[4K/10bit/72M/24p]			
[FHD/8bit/28M/60p]	2h25m	4h55m	9h45m
[FHD/8bit/24M/24p]	2h50m	5h40m	11h25m
[FHD/8bit/20M/30p]	3h15m	6h30m	13h00m

[Systemfrekvens]: [50.00Hz (PAL)]

[Insp.kvalitet]	Kortets kapacitet		
	32 GB	64 GB	128 GB
[4K/10bit/100M/50p]	41m00s	1h25m	2h45m
[4K/8bit/100M/25p]			
[4K/10bit/72M/25p]	58m00s	1h55m	3h55m
[FHD/8bit/28M/50p]	2h25m	4h55m	9h45m
[FHD/8bit/20M/25p]	3h15m	6h30m	13h00m

- [Insp.filformat]: [MOV]
- [Systemfrekvens]: [59.94Hz (NTSC)]

[Insp.kvalitet]	Kortets kapacitet		
	32 GB	64 GB	128 GB
[4K-A/30p/422/10-I]/[4K-A/24p/422/10-I]/ [C4K/30p/422/10-I]/[C4K/24p/422/10-I]/ [4K/30p/422/10-I]/[4K/24p/422/10-I]	10m00s	21m00s	42m00s
[6K-A/30p/420/10-L]/[6K-A/24p/420/10-L]/ [C4K/60p/420/10-L]/[4K/60p/420/10-L]/ [FHD/60p/422/10-I]/[FHD/30p/422/10-I]/ [FHD/24p/422/10-I]	20m00s	42m00s	1h20m
[4K-A/60p/420/8-L]/[4K-A/30p/422/10-L]/ [4K-A/24p/422/10-L]/[C4K/60p/420/8-L]/ [C4K/30p/422/10-L]/[C4K/24p/422/10-L]/ [4K/60p/420/8-L]/[4K/30p/422/10-L]/ [4K/24p/422/10-L]	27m00s	56m00s	1h50m
[4K-A/30p/420/8-L]/[4K-A/24p/420/8-L]/ [C4K/30p/420/8-L]/[C4K/24p/420/8-L]/ [4K/30p/420/8-L]/[4K/24p/420/8-L]/ [FHD/60p/422/10-L]/[FHD/60p/420/8-L]/ [FHD/30p/422/10-L]/[FHD/30p/420/8-L]/ [FHD/24p/422/10-L]/[FHD/24p/420/8-L]	41m00s	1h25m	2h45m

[Systemfrekvens]: [50.00Hz (PAL)]

[Insp.kvalitet]	Kortets kapacitet		
	32 GB	64 GB	128 GB
[4K-A/25p/422/10-I]/[C4K/25p/422/10-I]/ [4K/25p/422/10-I]	10m00s	21m00s	42m00s
[6K-A/25p/420/10-L]/[4K-A/50p/420/10-L]/ [C4K/50p/420/10-L]/[4K/50p/420/10-L]/ [FHD/50p/422/10-I]/[FHD/25p/422/10-I]	20m00s	42m00s	1h20m
[4K-A/50p/420/8-L]/[4K-A/25p/422/10-L]/ [C4K/50p/420/8-L]/[C4K/25p/422/10-L]/ [4K/50p/420/8-L]/[4K/25p/422/10-L]	27m00s	56m00s	1h50m
[4K-A/25p/420/8-L]/[C4K/25p/420/8-L]/ [4K/25p/420/8-L]/[FHD/50p/422/10-L]/ [FHD/50p/420/8-L]/[FHD/25p/422/10-L]/ [FHD/25p/420/8-L]	41m00s	1h25m	2h45m

[Systemfrekvens]: [24.00Hz (CINEMA)]

[Insp.kvalitet]	Kortets kapacitet		
	32 GB	64 GB	128 GB
[4K-A/24p/422/10-I]/[C4K/24p/422/10-I]/ [4K/24p/422/10-I]	10m00s	21m00s	42m00s
[6K-A/24p/420/10-L]/[FHD/24p/422/10-I]	20m00s	42m00s	1h20m
[4K-A/24p/422/10-L]/[C4K/24p/422/10-L]/ [4K/24p/422/10-L]	27m00s	56m00s	1h50m
[4K-A/24p/420/8-L]/[C4K/24p/420/8-L]/ [4K/24p/420/8-L]/[FHD/24p/422/10-L]/ [FHD/24p/420/8-L]	41m00s	1h25m	2h45m







- Det antal bilder som kan tas och den tillgängliga inspelningstiden kan bli kortare beroende på det SD-kort som används vid inspelning med [Insp. med segmenterad fil] eller [Loop-inspelning (video)].
- Beroende på inspelningsförhållandena och typen av kort, kan antalet stillbilder som går att ta och filminspelningstiden variera.
- [9999+] visas på inspelningsskärmen om det återstående antalet stillbilder som kan tas är 10000 eller fler.
- Den maximala inspelningsbara tiden för filmer visas på skärmen.





Lista över standardinställningar, anpassa hur den sparar, tillgängliga inställningar för kopiering







: Använda funktionen [Nollställ], för att återgå till standardinställningarna

: Använda funktionen [Spara som Anpassat läge], för att spara inställningsinformation i användaranpassat läge







: Använda funktionen [Spara/Återställ Kamerainst.], för att kopiera inställningsinformationen





Meny		Standardinställning			
 [Foto]:  [Bildkvalitet]					
[Fotostil]		[ STD.]	✓	✓	✓
[Mätningläge]		[]	✓	✓	✓
[Bildformat]		[4:3]	✓	✓	✓
[Bildkvalitet]		[FINE]	✓	✓	✓
[Bildstorlek]		[L] (20M)	✓	✓	✓
[Lång exponering br]		[ON]	✓	✓	✓
[ISO-känslighet (foto)]	[ISO Auto Lower Limit -Inställning]	[200]	✓	✓	✓
	[ISO Auto Upper Limit -Inställning]	[AUTO]	✓	✓	✓
[Min. slutartid]		[AUTO]	✓	✓	✓
[i.dynamiskt omfång]		[OFF]	✓	✓	✓
[Vinjetteringskomp.]		[OFF]	✓	✓	✓
[Diffraktionskomp.]		[OFF]	✓	✓	✓
[Filterinställningar]	[Filtereffekt]	[OFF]	✓	✓	✓
	[Sam. insp. m/u filter]	[OFF]	✓	✓	✓





Meny		Standardinställning			
 [Foto]:  [Fokus]					
[AF Anpassad Instä.(Foto)]		[Ställ in1]	✓	✓	✓
[AF-hjälplampa]		[ON]	✓	✓	✓
[Fokuskonturmarke ring]	[ON]/[OFF]	[ON]	✓	✓	✓
	[SET]	—	✓	✓	✓
[1 område AF-rörelsehast.]		[FAST]	✓	✓	✓





Meny		Standardinställning			
 [Foto]:  [Blixt]					
[Blixtinställning]		[	✓	✓	✓
[Blixtläge]		[TTL]	✓	✓	✓
[Blixtjustering]		[±0 EV]	✓	✓	✓
[Blixtsynkro]		[1ST]	✓	✓	✓
[Manuell blixtjustering]		[1/1]	✓	✓	✓
[Autom. Expon.komp.]		[OFF]	✓	✓	✓
[Trådlös]		[OFF]	✓	✓	✓
[Trådlös kanal]		[1CH]	✓	✓	✓
[Trådlös FP]		[OFF]	✓	✓	✓
[Kommunikationsbel.]		[HIGH]	✓	✓	✓
[Trådlös inställning]		—	✓	✓	✓







Meny		Standardinställning			
 [Foto]:  [Övrigt (foto)]					
[Gaffling]	[Gafflingstyp]	[OFF]	✓	✓	✓
	[Fler inställningar]	—	✓	✓	✓
[Tyst läge]		[OFF]	✓	✓	✓
[Bildstabilisator]	[Användningsläge]	[]	✓	✓	✓
	[E-stabilisering (video)]	[OFF]	✓	✓	✓
	[Öka bildstabilisator (video)]	[OFF]	✓	✓	✓
	[Anamorfisk (video)]	[OFF]	✓	✓	✓
	[Objektivinformation]	[Lens1]	✓		✓
[Bildfrekvens]		[H]	✓	✓	✓
[Slutartyp]		[MECH.]	✓	✓	✓
[Slutarfördröjning]		[OFF]	✓	✓	✓
[Ex. telekonv.]		[OFF]	✓	✓	✓
[Time Lapse/ Animering]	[Läge]	[Time lapse foto]	✓	✓	✓
	[Fotointervallsinställning]	[ON]	✓	✓	✓
	[Starttid]	[Nu]	✓	✓	✓
	[Bildräknare]	[1]	✓	✓	✓
	[Fotointervall]	[1m00s]	✓	✓	✓
	[Exponeringsnivåer]	[OFF]	✓	✓	✓
[Självutlösare]		[ ₁₀]	✓	✓	✓
[6K/4K-FOTO]	[Bildstorlek / Burst-hast.]	[6K 18M]	✓	✓	✓
	[Insp.metod]	[]	✓	✓	✓
	[Pre-burst Inspelning]	[OFF]	✓	✓	✓
[Efterfokus]		[6K 18M]	✓	✓	✓
[Multiexponering]	[Start]	—			
	[Autom förstärkn]	[ON]	✓	✓	✓
	[Överlappa]	[OFF]	✓	✓	✓
[Tidsstämpel Spela in]		[OFF]	✓	✓	✓



Meny		Standardinställning			
 [Video]:  [Bildkvalitet]					
[Exponeringsläge]		[P]	✓	✓	✓
[Fotostil]		[ STD.]	✓	✓	✓
[Mätningläge]		[]	✓	✓	✓
[ISO Känslighet (video)]	[ISO Auto Lower Limit -Inställning]	[200]	✓	✓	✓
	[ISO Auto Upper Limit -Inställning]	[AUTO]	✓	✓	✓
[Synkronisera skanning]		[OFF]	✓	✓	✓
[Flimmerminskning (video)]		[OFF]	✓	✓	✓
[Master Pedestal-Nivå]		[0]	✓	✓	✓
[SS/Förstärkningsfunkt.]		[SEC/ISO]	✓	✓	✓
[i.dynamiskt omfång]		[OFF]	✓	✓	✓
[Vinjetteringskomp.]		[OFF]	✓	✓	✓
[Diffractionskomp.]		[OFF]	✓	✓	✓
[Filterinställningar]	[Filtereffekt]	[OFF]	✓	✓	✓
	[Sam. insp. m/u filter]	[OFF]	✓	✓	✓







Meny		Standardinställning			
 [Video]:  [Bildformat]					
[Insp.filformat]		När [Systemfrekvens] ställs på [59.94Hz (NTSC)] eller [50.00Hz (PAL)]: [MP4]	✓	✓	✓
		När [Systemfrekvens] är inställd på [24.00Hz (CINEMA)]: [MOV]			
[Videons bildarea]		[FULL]	✓	✓	✓
[Insp.kvalitet]		När [Systemfrekvens] är inställd på [59.94Hz (NTSC)]: [FHD/8bit/28M/60p]			
		När [Systemfrekvens] är inställd på [50.00Hz (PAL)]: [FHD/8bit/28M/50p]	✓	✓	✓
		När [Systemfrekvens] är inställd på [24.00Hz (CINEMA)]: [FHD/24p/420/8-L]			
[Insp.kvalitet (Min lista)]		—	✓	✓	✓
[Variabel bildfrekvens]		[OFF]	✓	✓	✓
[Tidskod]	[Visa tidskod]	[OFF]	✓	✓	✓
	[Räkna uppåt]	[REC RUN]	✓	✓	✓
	[Värden för tidskod]	—			
	[Tidskodsläge]	[DF]	✓	✓	✓
	[Tidskod för HDMI-utm.]	[OFF]	✓	✓	✓
[Ljusstyrkenivå]		[16-255]	✓	✓	✓

Meny		Standardinställning			
 [Video]:  [Fokus]					
[AF Anpassad Instäl.(Vid.)]	[ON]/[OFF] [SET]	[OFF] —	✓ ✓	✓ ✓	✓ ✓
[Kontinuerlig AF]		[MODE1]	✓	✓	✓
[AF-hjälplampa]		[ON]	✓	✓	✓
[Fokuskonturmarkering]	[ON]/[OFF] [SET]	[ON] —	✓ ✓	✓ ✓	✓ ✓
[1 område AF-rörelsehast.]		[FAST]	✓	✓	✓

Meny		Standardinställning			
 [Video]:  [Ljud]					
[Visa ljudinspelningsnivå]		[OFF]	✓	✓	✓
[Stäng av ljudingång]		[OFF]	✓	✓	✓
[Förstärkn.nivå vid ljudinsp.]		[STANDARD]	✓	✓	✓
[Justera ljudinsp.nivå]		[0dB]	✓	✓	✓
[Begränsa ljudinsp.nivå]		[ON]	✓	✓	✓
[Vindbrusreducerare]		[STANDARD]	✓	✓	✓
[Vindbrus]		[OFF]	✓	✓	✓
[Brusreducering i optik]		[ON]	✓	✓	✓
[Speciell mikrofon]		[STEREO]	✓	✓	✓
[XLR-mikadapler Inställn.]		[48kHz/16bit]	✓	✓	✓
[Ljudutmatning]		[REALTIME]	✓	✓	✓
[Hörlursvolym]		[LEVEL3]	✓		✓















Meny		Standardinställning			
 [Video]:  [Övrigt (video)]					
[Tyst läge]		[OFF]	✓	✓	✓
[Bildstabilisator]	[Användningsläge]	[]	✓	✓	✓
	[E-stabilisering (video)]	[OFF]	✓	✓	✓
	[Öka bildstabilisator (video)]	[OFF]	✓	✓	✓
	[Anamorfisk (video)]	[OFF]	✓	✓	✓
	[Objektivinformation]	[Lens1]	✓		✓
[Inställning för självutlösare]	[Självutlösare]	[ 10]	✓	✓	✓
	[Självutlösare för video]	[OFF]	✓	✓	✓
[Fokusöverföring]	[Start]	—			
	[Fokus-pull Inställning]	—			
	[Fokusöverf. Hastighet]	[M]	✓	✓	✓
	[Fokusöverföring Spela in]	[OFF]	✓	✓	✓
	[Fokusöverföring Vänta]	[OFF]	✓	✓	✓
[Loop-inspelning (video)]		[OFF]	✓	✓	✓
[Insp. med segmenterad fil]		[OFF]	✓	✓	✓
[Live-klippning]		[OFF]	✓	✓	✓
[Tidsstämpel Spela in]		[OFF]	✓	✓	✓

Meny		Standardinställning			
 [Anpassad]:  [Bildkvalitet]					
[Fotostilsinställningar]	[Visa/dölj fotostil]	—	✓	✓	✓
	[Mina fotostilsinställningar]	—	✓	✓	✓
	[Återställ fotostil]	—			
[ISO-ökning]		[1/3 EV]	✓	✓	✓
[Utökad ISO]		[OFF]	✓	✓	✓
[Just. expon.förskjutning]	[Flermätning]	[±0EV]	✓	✓	✓
	[Centervägt]	[±0EV]	✓	✓	✓
	[Punkt]	[±0EV]	✓	✓	✓
	[Markera viktad]	[±0EV]	✓	✓	✓
[Färgutrymme]		[sRGB]	✓	✓	✓
[Nollställ exp.komp.]		[OFF]	✓		✓
[Autoexponering i P/A/S/M]		[ON]	✓	✓	✓
[Kreativ film kombinerad inst.]	[F/SS/ISO/ Exposure-komp.]	[]	✓	✓	✓
	[Vitbalans]	[]	✓	✓	✓
	[Fotostil]	[]	✓	✓	✓
	[Mätningläge]	[]	✓	✓	✓
	[AF-läge]	[]	✓	✓	✓





Meny		Standardinställning			
 [Anpassad]:  [AF] [Fokus/slutare]					
[Prioritet för fokus/ slutare]	[AFS]	[FOCUS]	✓	✓	✓
	[AFC]	[BALANCE]	✓	✓	✓
[Växla Fokus för Vert / Hor]		[OFF]	✓	✓	✓
[AF/AE lås håll]		[OFF]	✓	✓	✓
[AF+MF]		[OFF]	✓	✓	✓
[MF-hjälp]	[Fokusring]	[ON]	✓	✓	✓
	[AF-läge]	[ON]	✓	✓	✓
	[Tryck på joystick]	[OFF]	✓	✓	✓
	[Visa MF-hjälp]	[PIP]	✓	✓	✓
[MF-guide]		[]/[] ¹	✓	✓	✓
[Fokusringlås]		[OFF]	✓	✓	✓
[Visa/dölj AF-läge]	[Person/Djur igenkännande AF]	[ON]	✓	✓	✓
	[Följande]	[ON]	✓	✓	✓
	[225 områden]	[ON]	✓	✓	✓
	[Zon (vert./hori.)]	[ON]	✓	✓	✓
	[Zon (kvadrat)]	[OFF]	✓	✓	✓
	[Zon (oval)]	[ON]	✓	✓	✓
	[1 område+]	[ON]	✓	✓	✓
	[Zoompunkt]	[ON]	✓	✓	✓
	[Personanp. 1]	[OFF]	✓	✓	✓
	[Personanp. 2]	[OFF]	✓	✓	✓
	[Personanp. 3]	[OFF]	✓	✓	✓
[Zoompunkt AF-inställ.]	[Zoompunkt AF-tid]	[MID]	✓	✓	✓
	[Visa Zoompunkt AF]	[PIP]	✓	✓	✓
[Inst. AF-punktmikroskop]	[Behåll förstora display]	[OFF]	✓	✓	✓
	[PIP-display]	[PIP]	✓	✓	✓
[AF-slutare]		[ON]	✓	✓	✓
[Halvvägstry. f. slutarutl.]		[OFF]	✓	✓	✓





18. Material – Lista över standardinställningar, anpassa hur den sparar, tillgängliga inställningar för kopiering

[Tilldela insp. till slutarknapp]	[ON]	✓	✓	✓
[Snabb AF]	[OFF]	✓	✓	✓
[AF via ögonsensor]	[OFF]	✓	✓	✓
[Looprörelse av fokusbild]	[OFF]	✓	✓	✓
[AFC-startpunkt (225-område)]	[OFF]	✓	✓	✓



Meny		Standardinställning			
 [Anpassad]:  [Användning]					
[Q.MENU-inställningar]	[Layoutstil]	[MODE1]	✓	✓	✓
	[Tilldelning främre reglage]	[Värde]	✓	✓	✓
	[Objektanpassning (foto)]	—	✓	✓	✓
	[Objektanpassning (video)]	—	✓	✓	✓
[Pekinst.]	[Pekskärm]	[ON]	✓	✓	✓
	[Touch-flik]	[OFF]	✓	✓	✓
	[Pek-AF]	[AF]	✓	✓	✓
	[Pekplatta-AF]	[OFF]	✓	✓	✓
[Konfig. av användningslås]	[Markör]	[	✓	✓	✓
	[Joystick]	[	✓	✓	✓
	[Pekskärm]	[	✓	✓	✓
	[Ratt]	[	✓	✓	✓
	[DISP.-knapp]	[	✓	✓	✓
[Fn-knappinställning]	[Inställning i inspelningsläge]	—	✓	✓	✓
	[Inställning i visningsläge]	—	✓	✓	✓
[Knappen WB/ISO/Expo.]	[AFTER PRESSING2]	✓	✓	✓	
[Skärminst. ISO]	[Främre/bakre reglage]	[ / 	✓	✓	✓
[Skärminst. Exp.kompens.]	[Markörknappar (upp/ned)]	[OFF]	✓	✓	✓
	[Främre/bakre reglage]	[ / 	✓	✓	✓





18. Material – Lista över standardinställningar, anpassa hur den sparar, tillgängliga inställningar för kopiering





[Ställ in rattreglage]	[Tilldela ratt (F/SS)]	[SET1]	✓	✓	✓
	[Rotation (F/SS)]	[ 	✓	✓	✓
	[Tilldelning av vridreglage]	[	✓	✓	✓
	[Exponeringskomp.]	[OFF]	✓	✓	✓
	[Rattfunksionsväljarinst.]	—	✓	✓	✓
	[Rotation (menyfunktion)]	[ 	✓	✓	✓
[Joystick Inställning]	[D.FOCUS Movement]	✓	✓	✓	
[Videoknapp (fjärr)]	[Filminspelning]	✓	✓	✓	





Meny		Standardinställning			
 [Anpassad]:  [Skärm/display (foto)]					
[Auto återvisn.]	[Varaktighet (foto)]	[OFF]	✓	✓	✓
	[Varaktighet (6K/4K-FOTO)]	[HOLD]	✓	✓	✓
	[Varaktighet (efterfokus)]	[HOLD]	✓	✓	✓
	[Uppspelningsprioritet]	[OFF]	✓	✓	✓
[Alltid förhandsvisn.]	[ON]/[OFF]	[OFF]	✓	✓	✓
	[SET]	—	✓	✓	✓
[Histogram]	[OFF]	✓	✓	✓	
[Fotorutnät]	[OFF]	✓	✓	✓	
[Visa AF-område]	[ON]	✓	✓	✓	
[Live View-boost]	[MODE1]/[MODE2]/[OFF]	[OFF]	✓	✓	✓
	[SET]	[M]	✓	✓	✓
[Nattläge]	[Skärm]	[OFF]	✓	✓	✓
	[LVF]	[OFF]	✓	✓	✓







18. Material – Lista över standardinställningar, anpassa hur den sparar, tillgängliga inställningar för kopiering





[LVF/Monitorinst.]	[LVF Disp Ställ in]	[	✓	✓	✓
	[Monitor Disp Ställ in]	[	✓	✓	✓
	[Horizontal bildvändning(Monitor)]	[AUTO]	✓	✓	✓
	[Vertikal bildvändning(Monitor)]	[AUTO]	✓	✓	✓
[Exp.mätare]		[OFF]	✓	✓	✓
[Brännvidd]		[ON]	✓	✓	✓
[Blinkande markeringar]		[OFF]	✓	✓	✓
[Överlappning]	[ON]/[OFF]	[OFF]	✓		
	[SET]	—	✓		
[Statusomfång I.S.]		[OFF]	✓	✓	✓
[Nivåmätare]		[ON]	✓	✓	✓
[Ljuspunktmätare]		[OFF]	✓	✓	✓
[Inramning]		[OFF]	✓	✓	✓
[Visa/dölj skärmlayout]	[Kontrollpanel]	[ON]	✓	✓	✓
	[Svart skärm]	[ON]	✓	✓	✓







Meny		Standardinställning			
 [Anpassad]:  [Skärm/display (video)]					
[V-LogL Vy-stöd]	[Läs LUT-fil]	—			
	[LUT Välj]	[Vlog_709]	✓	✓	
	[LUT Vy-stöd (monitor)]	[OFF]	✓	✓	
	[LUT Vy-stöd (HDMI)]	[OFF]	✓	✓	
[HLG-visningshjälp]	[Skärm]	[MODE2]	✓	✓	✓
	[HDMI]	[AUTO]	✓	✓	✓
[Anamorfisk expansion]		[OFF]	✓	✓	✓
[Monokrom Live View]		[OFF]	✓	✓	✓
[Mittmarkering]		[OFF]	✓	✓	✓
[Markör]	[ON]/[OFF]	[OFF]	✓	✓	✓
	[SET]	—	✓	✓	✓
[Zebromönster]	[ZEBRA1]/[ZEBRA2]/ [ZEBRA1+2]/[OFF]	[OFF]	✓	✓	✓
	[SET]	—	✓	✓	✓
[WFM/Vektorskop]		[OFF]	✓	✓	✓
[Färgpaneler]		—	✓	✓	✓
[Skärm för videoprio.]		[OFF]	✓	✓	✓
[Röd inspelningsindikator]		[OFF]	✓	✓	✓
[Streamingindik. m blå ram]		[OFF]	✓	✓	✓





Meny		Standardinställning			
 [Anpassad]:  [IN/UT]					
[HDMI-inspeln.utgång]	[Displayinfo]	[ON]	✓	✓	✓
	[Nedkonvertera]	[AUTO]	✓	✓	✓
	[HDMI-inspel.kontroll]	[OFF]	✓	✓	✓
	[Nedkonvertera Ljud]	[OFF]	✓	✓	✓
	[Ljudutmatning (HDMI)]	[ON]	✓	✓	✓
	[HDMI-utmatn. med MF-hjälp]	[ON]	✓	✓	✓





Meny		Standardinställning			
 [Anpassad]:  [Objektiv / Andra]					
[Återställ optikposition]		[OFF]	✓	✓	✓
[Pwr-zoom-optik]	[Zoomsteg]	[OFF]	✓	✓	✓
	[Zoom hastighet] ([Foto])	[M]	✓	✓	✓
	[Zoom hastighet] ([Film])	[M]	✓	✓	✓
	[Zoomring]	[ON]	✓	✓	✓
[Linsens Fn-knappinställn]		[Fokusstopp]	✓	✓	✓
[Bländarringssteg]		[1/3EV]	✓	✓	✓
[Fokuseringskontroll]	[NON-LINEAR]/[LINEAR]	[NON-LINEAR]	✓	✓	✓
	[SET]	[300°]	✓	✓	✓
[Objektivinformation]		[Lens1]	✓		✓
[Bekräftelse av objektivinfo.]		[ON]	✓	✓	✓
[Vertikalt videoformat (Video)]		[ON]	✓	✓	✓





Meny		Standardinställning			
 [Inst.]:  [Kort/fil]					
[Kortformat]		—			
[Funktion dubbla kortplatser]	[Inspelningsmetod]	[]	✓		✓
	[Målkortplats]	[1 → 2]	✓		✓
[Mapp / Filinställningar]	[Välj Mapp]	—			
	[Skapa en ny mapp]	—			
	[Filnamn Inställning]	[Mappnummer Länk]	✓		✓
[Nollställning av filnummer]		—			
[Upphovsrättsinformation]	[Upphovsperson]	[OFF]	✓		✓
	[Upphovsrättsinnehavare]	[OFF]	✓		✓
	[Visa upphovsrättsinfo.]	—			





Meny		Standardinställning			
 [Inst.]:  [Skärm / Display]					
[Energisparläge]	[Viloläge]	[5MIN.]	✓		✓
	[Viloläge (Wi-Fi)]	[ON]	✓		✓
	[Auto LVF/skärm av]	[5MIN.]	✓		✓
	[Strömspar LVF-foto]	—	✓		✓
[Skärmens bildhastighet]		[60fps]	✓		✓
[LVF-bildfrekvens]		[60fps]	✓		✓
[Skärminställningar]/[Bilsökare]		—	✓		
[Skärms bakgr.bel.]/[LVF-ljusstyrka]		[AUTO]	✓		✓
[Ögonsensor]	[Känslighet]	[HIGH]	✓		✓
	[LVF/Skärmvisn.]	[LVF/MON AUTO]	✓		✓
[Justera Nivåmätare.]	[Justera]	—	✓		
	[Återställ Värde Nivåmätare]	—			





Meny		Standardinställning			
 [Inst.]:  [IN/UT]					
[Pipljud]	[Pipnivå]	[[]]	✓		✓
	[AF-pipnivå]	[[]]	✓		✓
	[AF-pipton]	[[]]	✓		✓
	[E-slutarljud]	[[]]	✓		✓
	[E-slutar-ton]	[[]]	✓		✓
[Hörlursvolym]		[LEVEL3]	✓		✓
[Wi-Fi]		—	✓		*2
[Bluetooth]		—	✓		
[USB]	[USB-läge]	[][Välj vid anslutning]	✓		✓
	[USB-strömförsörjning]	[ON]	✓		✓
[Batterianv. prioritet]		[BG]	✓		✓
[HDMI-anslutning]	[Utgångsupplösning(Spela)]	[AUTO]	✓		✓
	[LUT Vy-stöd (HDMI)]	[OFF]	✓	✓	
	[HLG-visningshjälp (HDMI)]	[AUTO]	✓	✓	✓
	[VIERA Link (CEC)]	[OFF]	✓		✓
	[Bakgrundsfärg (spela)]	[]	✓		✓
	[Ljusstyrkenivå för foto]	[16-255]	✓		✓
[Ström-/nätverksindikator]		[ON]	✓		✓





Meny		Standardinställning			
 [Inst.]:  [Inställning]					
[Spara som Anpassat läge]		—	✓		✓
[Ladda Anpassat läge]		—	✓		✓
[Inst. för Anpassat läge]	[Begr. antal Anpassat läge]	[3]	✓		✓
	[Redigera titel]	—	✓		✓
	[Ladda Anpassat läge på nytt]	—	✓		✓
	[Välj laddningsinställningar]	—	✓		✓
[Spara/Återställ Kamerainst.]	[Spara]	—			
	[Ladda]	—			
	[Radera]	—			
	[Behåll inst. vid formatering]	[OFF]	✓		✓
[Nollställ]		—			





Meny		Standardinställning			
 [Inst.]:  [Övrigt]					
[Klockinst.]		0:00:00 1/1/2021			
[Tidszon]		*1			✓
[Systemfrekvens]		[59.94Hz (NTSC)]/ [50.00Hz (PAL)]*1	✓		✓
[Uppdatera pixlar]		—			
[Rengör sensor]		—			
[Språk]		*1	✓		✓
[Disp version]		—			
[Online bruksanvisning]		—			





Meny	Standardinställning			
 [Min Meny]:  [Redigera Min Meny]				
[Lägg till]	—	✓		✓
[Sortera]	—			
[Radera]	—			
[Skärm från Min Meny]	[OFF]	✓		✓

Meny	Standardinställning			
 [Spela]:  [Uppspelningsläge]				
[Visningsläge]	[Normal visning]	✓		✓
[Bildspel]	—	✓		✓
[Rotera disp]	[ON]	✓		✓
[Bildsortering]	[DATE/TIME]	✓		✓
[Förstora från AF-punkt]	[OFF]	✓		✓
[LUT Vy-stöd (monitor)]	[OFF]	✓	✓	
[HLG-visningshjälp (skärm)]	[MODE2]	✓	✓	✓
[Anamorfisk expansion]	[OFF]	✓	✓	✓

Meny	Standardinställning			
 [Spela]:  [Bearbeta bild]				
[RAW-bearbetning]	—			
[6K/4K-FOTO bulksparring]	—			
[6K/4K-FOTO Brusred.]	[AUTO]	✓		✓
[Time lapse video]	—			
[Stoppa rörelsevideo]	—			

Meny	Standardinställning			
 [Spela]:  [Lägg till/ta bort info.]				
[Skydda]	—			
[Värdering]	—			

Meny	Standardinställning			
 [Spela]:  [Redigera bild]				
[Ändr. strl.]	—			
[Rotera]	—			
[Dela video]	—			
[Kopiera]	—			



Meny	Standardinställning			
 [Spela]:  [Övrigt]				
[Borttagningsbekräft.]	["Nej" först]	✓		✓
[Radera alla bilder]	—			



*1 Specifikationerna för standardinställningarna varierar beroende på det land eller område där kameran köptes.

*2 Det är endast inställningarna för [Streamingfunktion] och [Streamingkvalitet] i [Inställningar för streaming] som sparas.

Lista över funktioner som kan ställas in i varje inspelningsläge

Meny		iA	P	A	S	M	BM
[Foto]: [Bildkvalitet]							
[Fotostil]		✓	✓	✓	✓	✓	
[Mätningläge]			✓	✓	✓	✓	
[Bildformat]		✓	✓	✓	✓	✓	
[Bildkvalitet]		✓	✓	✓	✓	✓	
[Bildstorlek]		✓	✓	✓	✓	✓	
[Lång exponering br]			✓	✓	✓	✓	
[ISO-känslighet (foto)]	[ISO Auto Lower Limit -Inställning]		✓	✓	✓	✓	
	[ISO Auto Upper Limit -Inställning]		✓	✓	✓	✓	
[Min. slutartid]			✓	✓			
[i.dynamiskt omfång]			✓	✓	✓	✓	
[Vinjetteringskomp.]			✓	✓	✓	✓	
[Diffractionskomp.]			✓	✓	✓	✓	
[Filterinställningar]	[Filtereffekt]		✓	✓	✓	✓	
	[Sam. insp. m/u filter]		✓	✓	✓	✓	



Meny		iA	P	A	S	M	⊞M
 [Foto]:  [Fokus]							
[AF Anpassad Instä.(Foto)]			✓	✓	✓	✓	
[AF-hjälplampa]			✓	✓	✓	✓	
[Fokuskonturmarkering]	[ON]/[OFF]	✓	✓	✓	✓	✓	
	[SET]	✓	✓	✓	✓	✓	
[1 område AF-rörelsehast.]		✓	✓	✓	✓	✓	



Meny		iA	P	A	S	M	⊞M
 [Foto]:  [Blixt]							
[Blixtinställning]		✓	✓	✓	✓	✓	
[Blixtläge]			✓	✓	✓	✓	
[Blixtjustering]			✓	✓	✓	✓	
[Blixtsynkro]			✓	✓	✓	✓	
[Manuell blixtjustering]			✓	✓	✓	✓	
[Autom. Expon.komp.]			✓	✓	✓	✓	
[Trådlös]			✓	✓	✓	✓	
[Trådlös kanal]			✓	✓	✓	✓	
[Trådlös FP]			✓	✓	✓	✓	
[Kommunikationsbel.]			✓	✓	✓	✓	
[Trådlös inställning]			✓	✓	✓	✓	



18. Material – Lista över funktioner som kan ställas in i varje inspelningsläge



Meny		iA	P	A	S	M	⊞M
 [Foto]:  [Övrigt (foto)]							
[Gaffling]	[Gafflingstyp]	✓	✓	✓	✓	✓	
	[Fler inställningar]	✓	✓	✓	✓	✓	
[Tyst läge]		✓	✓	✓	✓	✓	
[Bildstabilisator]	[Användningsläge]	✓	✓	✓	✓	✓	
	[E-stabilisering (video)]	✓	✓	✓	✓	✓	
	[Öka bildstabilisator (video)]	✓	✓	✓	✓	✓	
	[Anamorfisk (video)]	✓	✓	✓	✓	✓	
	[Objektivinformation]	✓	✓	✓	✓	✓	
[Bildfrekvens]		✓	✓	✓	✓	✓	
[Slutartyp]		✓	✓	✓	✓	✓	
[Slutarfördröjning]		✓	✓	✓	✓	✓	
[Ex. telekonv.]		✓	✓	✓	✓	✓	
[Time Lapse/Animering]		✓	✓	✓	✓	✓	
[Självtlösare]		✓	✓	✓	✓	✓	
[6K/4K-FOTO]	[Bildstorlek / Burst-hast.]	✓	✓	✓	✓	✓	
	[Insp.metod]	✓	✓	✓	✓	✓	
	[Pre-burst Inspelning]	✓	✓	✓	✓	✓	
[Efterfokus]		✓	✓	✓	✓	✓	
[Multiexponering]	[Start]		✓	✓	✓	✓	
	[Autom förstärkn]		✓	✓	✓	✓	
	[Överlappa]		✓	✓	✓	✓	
[Tidsstämpel Spela in]		✓	✓	✓	✓	✓	

18. Material – Lista över funktioner som kan ställas in i varje inspelningsläge



Meny		iA	P	A	S	M	⊞M
 [Video]:  [Bildkvalitet]							
[Exponeringsläge]							✓
[Fotostil]		✓	✓	✓	✓	✓	✓
[Mätningläge]			✓	✓	✓	✓	✓
[ISO Känslighet (video)]	[[ISO Auto Lower Limit -Inställning]						✓
	[[ISO Auto Upper Limit -Inställning]						✓
[Synkronisera skanning]							✓
[Flimmerminskning (video)]			✓	✓	✓	✓	
[Master Pedestal-Nivå]							✓
[SS/Förstärkningsfunkt.]							✓
[i.dynamiskt omfång]			✓	✓	✓	✓	✓
[Vinjetteringskomp.]			✓	✓	✓	✓	✓
[Diffraktionskomp.]			✓	✓	✓	✓	✓
[Filterinställningar]	[Filtereffekt]		✓	✓	✓	✓	✓
	[Sam. insp. m/u filter]		✓	✓	✓	✓	

Meny		iA	P	A	S	M	⊞M
 [Video]:  [Bildformat]							
[Insp.filformat]		✓	✓	✓	✓	✓	✓
[Videons bildarea]		✓	✓	✓	✓	✓	✓
[Insp.kvalitet]		✓	✓	✓	✓	✓	✓
[Insp.kvalitet (Min lista)]		✓	✓	✓	✓	✓	✓
[Variabel bildfrekvens]							✓
[Tidskod]	[Visa tidskod]	✓	✓	✓	✓	✓	✓
	[Räkna uppåt]	✓	✓	✓	✓	✓	✓
	[Värden för tidskod]	✓	✓	✓	✓	✓	✓
	[Tidskodsläge]	✓	✓	✓	✓	✓	✓
	[Tidskod för HDMI-utm.]						✓
[Ljusstyrkenivå]		✓	✓	✓	✓	✓	✓

Meny		iA	P	A	S	M	⊞M
 [Video]:  [Fokus]							
[AF Anpassad Instäl.(Vid.)]	[ON]/[OFF]	✓	✓	✓	✓	✓	✓
	[SET]	✓	✓	✓	✓	✓	✓
[Kontinuerlig AF]		✓	✓	✓	✓	✓	✓
[AF-hjälplampa]			✓	✓	✓	✓	✓
[Fokuskonturmarkering]	[ON]/[OFF]	✓	✓	✓	✓	✓	✓
	[SET]	✓	✓	✓	✓	✓	✓
[1 område AF-rörelsehast.]		✓	✓	✓	✓	✓	✓

Meny	iA	P	A	S	M	⊞M
 [Video]:  [Ljud]						
[Visa ljudinspelningsnivå]	✓	✓	✓	✓	✓	✓
[Stäng av ljudingång]	✓	✓	✓	✓	✓	✓
[Förstärkn.nivå vid ljudinsp.]	✓	✓	✓	✓	✓	✓
[Justera ljudinsp.nivå]	✓	✓	✓	✓	✓	✓
[Begränsa ljudinsp.nivå]	✓	✓	✓	✓	✓	✓
[Vindbrusreducerare]	✓	✓	✓	✓	✓	✓
[Vindbrus]	✓	✓	✓	✓	✓	✓
[Brusreducering i optik]	✓	✓	✓	✓	✓	✓
[Speciell mikrofon]	✓	✓	✓	✓	✓	✓
[XLR-mikadapter Inställn.]	✓	✓	✓	✓	✓	✓
[Ljudutmatning]	✓	✓	✓	✓	✓	✓
[Hörlursvolym]	✓	✓	✓	✓	✓	✓

18. Material – Lista över funktioner som kan ställas in i varje inspelningsläge

Meny		iA	P	A	S	M	⊞M
 [Video]:  [Övrigt (video)]							
[Tyst läge]		✓	✓	✓	✓	✓	✓
[Bildstabilisator]	[Användningsläge]	✓	✓	✓	✓	✓	✓
	[E-stabilisering (video)]	✓	✓	✓	✓	✓	✓
	[Öka bildstabilisator (video)]	✓	✓	✓	✓	✓	✓
	[Anamorfisk (video)]	✓	✓	✓	✓	✓	✓
	[Objektivinformation]	✓	✓	✓	✓	✓	✓
[Inställning för självutlösare]	[Självutlösare]	✓	✓	✓	✓	✓	✓
	[Självutlösare för video]	✓	✓	✓	✓	✓	✓
[Fokusöverföring]							✓
[Loop-inspelning (video)]							✓
[Insp. med segmenterad fil]		✓	✓	✓	✓	✓	✓
[Live-klippning]							✓
[Tidsstämpel Spela in]		✓	✓	✓	✓	✓	✓

Egenskaper

Specifikationerna kan komma att ändras för prestandaförbättringar.

Digitalkamerahus (DC-GH5M2):

Säkerhetsinformation

Strömkälla:

9,0 V===

Strömförbrukning:

4,5 W (vid inspelning med skärm), 3,8 W (vid uppspelning med skärm)

[När du använder det utbytbara objektivet (H-ES12060)]

4,4 W (vid inspelning med skärm), 3,7 W (vid uppspelning med skärm)

[När du använder det utbytbara objektivet (H-FS12060)]

Typ

● Typ

Digital spegelfri kamera med ett objektiv

● Inspelningsmedel

SD-minneskort / SDHC-minneskort*¹ / SDXC-minneskort*¹

*¹ Följer UHS-hastighetsklass I/UHS-II UHS-hastighetsklass 3, UHS-II
videohastighetsklass 90

Funktionen att spela in på två kortplatser är tillgänglig.

● Objektivfästning

Micro Four Thirds-fäste

Bildsensor

- **Bildsensor**

4/3" Live MOS-sensor, totalt antal pixlar 21.770.000 pixlar, Primärfärgsfilter

- **Effektivt antal pixlar i kameran**

20.330.000 pixlar

Latitud

12 stopp ([V-Log L])

Fotograferingsformat för stillbilder

- **Filformat för stillbilder**

JPEG (DCF-kompatibel, Exif 2.31-kompatibel) / RAW

- **Filformat för 6K/4K-foton**

6K-foto: MP4 (H.265/HEVC, AAC (2ch))

4K-foto: MP4 (H.264/MPEG-4 AVC, AAC (2ch))

- **Bildstorlek (pixlar)**

När bildformatet är inställt på [4:3]

[L]: 5184×3888

[M]: 3712×2784

[S]: 2624×1968

6K-foto: 4992×3744

4K-foto: 3328×2496

När bildformatet är inställt på [3:2]

[L]: 5184×3456

[M]: 3712×2480

[S]: 2624×1752

6K-foto: 5184×3456

4K-foto: 3504×2336

När bildformatet är inställt på [16:9]

[L]: 5184×2920

[M]: 3840×2160

[S]: 1920×1080

4K-foto: 3840×2160

När bildformatet är inställt på [1:1]

[L]: 3888×3888

[M]: 2784×2784

[S]: 1968×1968

4K-foto: 2880×2880

● **Bildkvalitet för bilder**

Fin / Standard / RAW+Fin / RAW+Standard / RAW

Inspelningsformat för video

● **Videoformat**

MP4 (H.264/MPEG-4 AVC, H.265/HEVC)

MOV (H.264/MPEG-4 AVC, H.265/HEVC)

● **Ljudformat**

MP4: AAC (2ch)

MOV: LPCM (2ch, 48 kHz/16-bitar)^{*2}

*2 När en XLR-mikrofonadapter (DMW-XLR1: extra tillbehör) används, kan du välja LPCM (2ch, 48 kHz/24 bitar, 96 kHz/24 bitar)

● **Systemfrekvens**

59,94 Hz / 50,00 Hz / 24,00 Hz

● **Bildkvalitet för film**

Se [Insp.kvalitet] i detta dokument för information om upplösning, inspelningens bildfrekvens och andra delar av inspelningskvaliteten (→[Insp.kvalitet]: 338)

Bildsökare

- **System**

Bildformat 4:3, 0,5 tum, ca. 3.680.000 punkter, organisk EL (OLED) bildsökare med realtidsvy

- **Synfältsförhållande**

Cirka 100 %

- **Förstoring**

Ca. $0,76\times$ (motsvarande kamera med 35 mm film)

($-1,0\text{ m}^{-1}$ 50 mm vid oändlighet, med bildformatet inställt på [4:3])

- **Ögonpunkt**

Ca. 21 mm (vid $-1,0\text{ m}^{-1}$)

- **Dioptrijusteringsområde**

$-4,0$ till $+3,0$ dioptrier

- **Ögonsensor**

Ja

Skärm

- **System**

Bildformat 3:2, 3,0 tum, skärm med ca. 1.840.000 punkter, kapacitiv pekskärm

- **Synfältsförhållande**

Cirka 100 %

Fokus

- **AF-typ**

TTL-typ baserad på bilddetektering (kontrast-AF)

- **Fokusläge**

AFS / AFC / MF

- **AF-läge**

Automatisk igenkänning (ansikte/ögon/kropp/djur) / Spårning / 225-område / Zon (Vertikalt/Horisontellt) / Zon (fyrkant) / Zon (oval) / ett område+kompletterande (automatisk igenkänning möjlig) / 1 område (automatisk igenkänning möjlig) / zoompunkt / anpassad 1, 2, 3,
Du kan välja fokusområde genom att toucha eller med joysticken

Exponeringskontroll

- **Ljusbmätningssystem, ljusbmätningssläge**

1728-zoners mätning, multimätning / centrumvägd mätning / spotmätning / högdagermätning

- **Mätningssområde**

EV 0 till EV 18 (Objektiv med F2.0, ISO100-konvertering)

- **Exponering**

AE för program (P) / AE med bländarprioritet (A) / AE med slutarprioritet (S) / Manuell exponering (M)

- **Exponeringskompensation**

1/3 EV steg, ± 5 EV

- **ISO-känslighet (standardkänslighet för utmatning)**

AUTO / 200 till 25600,

När [Utökad ISO] ställts in: AUTO / 100 till 25600,

1/3 EV steg

Vitjustering

AWB / AWBc / AWBw / dagsljus / molnigt / skugga / glödlampa / blix / vitinställning
1, 2, 3, 4 / färgtemperatur 1, 2, 3, 4

Avtryckarknapp

- **Format**

Fokalplanslutare

- **Slutartid**

Bilder:

Mekanisk slutare: glödlampa (maximalt cirka 30 minuter), 60 sekunder till 1/8000 sekund

Elektronisk främre gardin: glödlampa (maximalt cirka 30 minuter), 60 sekunder till 1/2000 sekund

Elektronisk slutare: glödlampa (max. cirka 60 sekunder), 60 sekunder till 1/16000 sekund

Videor:

1/25^{*3} sekund till 1/16000 sekund

*3 När [Exponeringsläge] är inställt på [M] i [AFM] och fokusläget är inställt på [MF], kan det ställas in på upp till 1/2.

- **Blixtsynkroniseringshastighet**

Lika med eller mindre än 1/250 sekund

Bildtagning i sekvens

- **Bildfrekvens**

Hög hastighet (mekanisk slutare/elektronisk främre gardin): 12 bilder/sekund ([AFS], [MF]), 9 bilder/sekund ([AFC])

Hög hastighet (elektronisk slutare): 12 bilder/sekund ([AFS], [MF]), 7 bilder/sekund ([AFC])

Medelhastighet: 7 bilder/sekund

Låg hastighet: 2 bilder/sekund

- **Maximalt antal bilder som kan tas**

[FINE] / [STD.]: 999 bilder eller fler

[RAW+FINE] / [RAW+STD.] / [RAW]: 108 bilder eller fler

[Vid inspelning under de testförhållanden som har specificerats av Panasonic. (Användning av ett kort som är kompatibelt med UHS-II)]

Zoom

- **Extra telekonverter (bild)**

Max. 2,0× (när en bildstorlek på [S] väljs.)

Mikrofon / högtalare

- **Mikrofon**

Stereo

- **Högtalare**

Mono

Gränssnitt

- **USB**

USB Type-C™, SuperSpeed USB3.1 GEN1, stöd för USB Power Delivery (9,0 V/ 3,0 A)

- Filer från datorn kan inte skrivas till kameran om du använder USB-anslutningskabeln.

- **[HDMI]**

HDMI Typ A

- **[REMOTE]**

∅ 2,5 mm-jack

- **[MIC]**

∅ 3,5 mm stereominiutttag

- **Hörlurar**

∅ 3,5 mm stereominiutttag

- **Blixtsynkro**

Ja

Stänktålig

Ja

Yttermått / Vikt

- **Yttermått**

Cirka 138,5 mm (W)×98,1 mm (H)×87,4 mm (D)
(utom projektdelar)

- **Vikt**

Cirka 727 g (kamerahus med batteri och ett kort)

Cirka 647 g (endast kamerahus)

Driftsmiljö

- **Rekommenderad drifttemperatur**

– 10 °C till 40 °C

- Batterits prestanda försämras tillfälligt i låga temperaturer (– 10 °C till 0 °C), vilket minskar antalet bilder som kan tas och den tillgängliga inspelningstiden.

- **Tillåten relativ luftfuktighet**

10 %RH till 80 %RH

Wi-Fi

- **Överensstämmelsestandard**

IEEE 802.11a/b/g/n/ac (standard trådlöst LAN-protokoll)

- **Frekvensområde som används (central frekvens)**

Specifikationerna kan variera beroende på det land eller område där kameran köptes.

Se "Operating Instructions <Quick Start Guide>" (medföljer) för mer information.

- **Krypteringsmetod**

Wi-Fi Uppfyller WPA™ /WPA2™

- **Åtkomstmetod**

Infrastrukturläge

Bluetooth



- **Överensstämmelsestandard**

Bluetooth v4.2, Bluetooth Low Energy (BLE)

- **Frekvensområde som används (central frekvens)**

2402 MHz till 2480 MHz

Symbolerna på den här produkten (inklusive tillbehören) avser följande:

	AC
	DC
	Klass II-utrustning (den här produkten är konstruerad med dubbelisolering.)

- Den här kameran följer standarderna "Design rule for Camera File system" (DCF) och "Exchangeable Image File Format" (Exif) som fastställts av "Japan Electronics and Information Technology Industries Association" (JEITA).

Kameran kan inte spela upp filer som inte följer DCF-standarden.

Exif är ett filformat för bilder som gör att bildinformation etc. kan sparas.

Utbytbar objektiv:

H-ES12060 "LEICA DG VARIO-ELMARIT 12–60mm/F2.8–4.0 ASPH./POWER O.I.S."

Hållare	Micro Four Thirds-fäste
Fokallängd	f=12 mm till 60 mm (motsvarar kamera med 35 mm film: 24 mm till 120 mm)
Konstruktion lins	14 element i 12 grupper (4 icke-sfäriska linser/2 ED-linser)
Typ av öppning	9 membranblad/cirkulärt öppningsmembran
Maximal bländare	F2.8 (vidvinkel) till F4.0 (tele)
Minimalt bländarvärde	F22
Synvinkel	84° (vidvinkel) till 20° (tele)
Avstånd i fokus	Vidvinkel: 0,20 m till ∞ / Tele: 0,24 m till ∞ (från fokusavståndets referenslinje)
Maximal zoomförstoring	0,3× (motsvarar 35 mm kamera: 0,6×)
Optisk bildstabilisator	Ja
Filter diameter	62 mm

Maximal diameter	Ø68,4 mm
Total längd	Cirka 86 mm (från objektivets topp till objektivfattningens bassida)
Vikt	Cirka 320 g
Damm- och stänktålig	Ja
Rekommenderad drifttemperatur	-10 °C till 40 °C
Tillåten relativ luftfuktighet	10 %RH till 80 %RH

- LEICA är ett registrerat varumärke som tillhör Leica Microsystems IR GmbH.
ELMARIT är ett registrerat varumärke som tillhör Leica Camera AG.
LEICA DG-objektiven tillverkas med mätinstrument och kvalitetssäkringssystem som har certifierats av Leica Camera AG baserat på företagets kvalitetsstandarder.

Utbytbart objektiv:

H-FS12060 “LUMIX G VARIO 12–60mm/F3.5–5.6 ASPH./POWER O.I.S.”

Hållare	Micro Four Thirds-fäste
Fokallängd	f=12 mm till 60 mm (motsvarar kamera med 35 mm film: 24 mm till 120 mm)
Konstruktion lins	11 element i 9 grupper (3 icke-sfäriska linser, 1 ED-lins)
Typ av öppning	7 membranblad/cirkulärt öppningsmembran
Maximal bländare	F3.5 (vidvinkel) till F5.6 (tele)
Minimalt bländarvärde	F22
Synvinkel	84° (vidvinkel) till 20° (tele)

Avstånd i fokus	Vidvinkel: 0,20 m till ∞ / Tele: 0,25 m till ∞ (från fokusavståndets referenslinje)
Maximal zoomförstoring	0,27 \times (motsvarar 35 mm kamera: 0,54 \times)
Optisk bildstabilisator	Ja
Filter diameter	58 mm
Maximal diameter	\varnothing 66,0 mm
Total längd	Cirka 71 mm (från objektivets topp till objektivfattningens bassida)
Vikt	Cirka 210 g
Damm- och stänktålig	Ja
Rekommenderad drifttemperatur	0 °C till 40 °C
Tillåten relativ luftfuktighet	10 %RH till 80 %RH

Varumärken och licenser



- Micro Four Thirds™ och Micro Four Thirds logomärken är varumärken eller registrerade varumärken för OM Digital Solutions Corporation i Japan, USA, Europaunionen och andra länder.
- SDXC-logon är ett varumärke som tillhör SD-3C, LLC.
- Benämningarna HDMI och HDMI High-Definition Multimedia Interface och HDMI-logotypen är varumärken eller registrerade varumärken som tillhör HDMI Licensing Administrator, Inc. i USA och andra länder.
- USB Type-C™ och USB-C™ är varumärken som tillhör USB Implementers Forum.
- USB Type-C™ Charging Trident-logotyperna är varumärken som tillhör USB Implementers Forum Inc.
- SuperSpeed USB Trident-logotypen är ett varumärke som tillhör USB Implementers Forum Inc.
- QuickTime och QuickTime logo är varumärken eller registrerade varumärken som tillhör Apple Inc., och används under licens.
- HDAVI Control™ är ett varumärke för Panasonic Corporation.
- Adobe är ett varumärke eller registrerat varumärke för Adobe Systems Incorporated i USA och/eller andra länder.
- Pentium är ett varumärke som tillhör Intel Corporation i USA och/eller andra länder.



- Windows är ett registrerat varumärke eller varumärke som tillhör Microsoft Corporation i USA och/eller andra länder.
- Final Cut Pro, Mac, OS X och macOS är varumärken som tillhör Apple Inc. som är registrerade i USA och andra länder.
- App Store är ett varumärke för tjänster som tillhör Apple Inc.
- Google, Android och Google Play är varumärken som tillhör Google LLC.
- Bluetooth®-ordmärket och logotyperna är registrerade varumärken som tillhör Bluetooth SIG, Inc. och all användning som Panasonic Corporation gör av sådana märken sker under licens. Andra varumärken och varunamn tillhör sina respektive ägare.
- Logotypen för Wi-Fi CERTIFIED™ är ett registrerat varumärke som tillhör Wi-Fi Alliance®.
- Logotypen för Wi-Fi Protected Setup™ är ett varumärke som tillhör Wi-Fi Alliance®.
- "Wi-Fi®" är ett registrerat varumärke som tillhör Wi-Fi Alliance®.
- "Wi-Fi Protected Setup™", "WPA™" och "WPA2™" är varumärken som tillhör Wi-Fi Alliance®.
- Den här produkten använder "DynaFont" från DynaComware Corporation. DynaFont är ett registrerat varumärke som tillhör DynaComware Taiwan Inc.
- QR Code är ett registrerat varumärke som tillhör DENSO WAVE INCORPORATED.
- Övriga namn, företagsnamn och produktnamn som nämns i detta dokument är varumärken eller registrerade varumärken som tillhör de berörda företagen.

Denna produkt har följande programvara:

- (1) programvara utvecklad oberoende genom eller för Panasonic Corporation,
- (2) programvara som ägs av tredjeman och licensierats till Panasonic Corporation,
- (3) programvara licensierad under GNU General Public License, Version 2.0 (GPL V2.0),
- (4) programvara licensierad under GNU LESSER General Public License, Version 2.1 (LGPL V2.1), och/eller
- (5) annan programvara med öppen källkod än den programvara som licensierats under GPL V2.0 och/eller LGPL V2.1.

Programvaran som kategoriseras som (3)-(5) distribueras i hopp om att den kommer att vara användbar, men UTAN NÅGON GARANTI, även utan en underförstådd garanti för SÄLJBARHET eller LÄMPLIGHET FÖR ETT VISST ÄNDAMÅL. Se de detaljerade villkoren därom, som visas genom att välja [MENU/SET] ➔ [Inst.] ➔ [Övrigt] ➔ [Disp version] ➔ [Programvaruinfo].

Minst (3) år efter leveransen av denna produkt, kommer Panasonic att lämna ut kontaktinformationen nedan till tredje part som kontaktar oss, till en kostnad som inte är högre än vår kostnad för att fysiskt distribuera källkoden, en fullständig maskinläsbar kopia av motsvarande källkod som omfattas av GPL V2.0 eller LGPL V2.1, såväl som respektive upphovsrättsmeddelande.

Kontaktinformation: oss-cd-request@gg.jp.panasonic.com

Källkoden och upphovsrättsmeddelandet finns också fritt tillgängligt på vår webbplats, här nedan.

<https://panasonic.net/cns/oss/index.html>

Denna produkt är licensierad under AVC-patentportföljslicensen för konsumentens personliga bruk eller andra användningsområden i vilka den inte får ersättning för att (i) koda video i överensstämmelse med AVC Standard ("AVC Video") och/eller (ii) avkoda AVC Video som kodats av en konsument som arbetade med en personlig uppgift och/eller inhämtades från en videoleverantör som har licens att tillhandahålla AVC Video. Ingen licens ges eller antyds för någon annan användning. Ytterligare information kan erhållas från MPEG LA, L.L.C.

Se <http://www.mpegla.com>

Avfallshantering av produkter och batterier

Endast för Europeiska Unionen och länder med återvinningssystem



Dessa symboler på produkter, förpackningar och/eller medföljande dokument betyder att förbrukade elektriska och elektroniska produkter och batterier inte får blandas med vanliga hushållssopor.

För att gamla produkter och använda batterier ska hanteras och återvinnas på rätt sätt ska dom lämnas till passande uppsamlingsställe i enlighet med nationella bestämmelser.

Genom att sortera korrekt hjälper du till att spara värdefulla resurser och förhindrar eventuella negativa effekter på människors hälsa och på miljön.

För mer information om insamling och återvinning kontakta din kommun.

Olämplig avfallshantering kan beläggas med böter i enlighet med nationella bestämmelser.

Notering till batterisymbolen (nedanför):

Denna symbol kan användas i kombination med en kemisk symbol. I detta fall uppfyller den de krav som ställs i direktivet för den aktuella kemikalien.



Uppdatering av det fasta programmet

- [Fast program, version 1.1: F-3](#)

Det finns en uppdatering av det fasta programmet tillgänglig för att förbättra kamerans möjligheter och lägga till funktioner.

De följande avsnitten beskriver funktioner som har lagts till eller ändrats.

- För att kontrollera versionen på det fasta programmet i kameran väljer du [Disp version] i [Inst.]-menyn ([Övrigt]).
- Besök följande supportwebbplats för att få den senaste informationen om det fasta programmet eller för att ladda ned eller uppdatera det fasta programmet:
<https://panasonic.jp/support/global/cs/dsc/download/index.html>
(Endast engelska)

Om appar/program

När du har uppdaterat kamerans firmware, använd den senaste versionen av appen för din smartphone eller programmet för din PC.

“LUMIX Sync”

- Installera eller uppdatera appen på din smartphone.
-

“LUMIX Tether”

- Kontrollera följande webbplats och ladda sedan ned och installera programmet:
https://panasonic.jp/support/global/cs/soft/download/d_lumixtether.html
(Endast engelska)
-

Fast program, version 1.1

- Stöd för kabelanslutet nätverk: F-4
- Anslutningsmetoder för strömning (USB-internetdelning, kabelanslutet nätverk) har lagts till: F-8
- Stöd för kabelanslutna nätverk i "LUMIX Tether": F-19
- Försiktighetsåtgärder vid montering av batteri i kameran för laddning: F-25
- [Sammansatt livevisning] har lagts till: F-26
- Rotationsvinkel till [Fokusringkontroll] har lagts till: F-30
- Tillagda menyer: F-31

Stöd för kabelanslutet nätverk

- Tillagd meny: F-5

Det är nu möjligt att ansluta ett kabelanslutet nätverk med en nätverkskabel genom att ansluta en kommersiellt tillgänglig USB-Ethernet-adapter till kamerans USB-port.

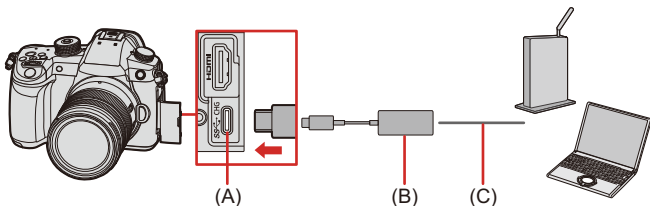



- (A) USB-port
- (B) USB-Ethernet-adapter (kommersiellt tillgänglig)
- (C) Nätverkskabel

- Se följande supportsida, (Gäller från november 2021), för information om USB-Ethernet-adaptrar vars funktion har verifierats med kameran.
<https://panasonic.jp/support/global/cs/dsc/connect/index.html>
(Endast engelska)
- För information om användningsmetoder för strömning via det kabelanslutna nätverket
(→ [Anslutningsmetoder för strömning \(USB-internetdelning, kabelanslutet nätverk\)](#) har lagts till: F-8)
- För information om användningsmetoder för "LUMIX Tether" strömning via det kabelanslutna nätverket
(→ [Stöd för kabelanslutna nätverk i "LUMIX Tether": F-19](#))



Tillagd meny

En meny har lagts till i meny [Wi-Fi-inställning] för kabelanslutet nätverk, och menyn [Wi-Fi-inställning] har döpts om till [LAN-/Wi-Fi-inställning].

Fast program 1.0

 ⇒ [] ⇒ [] ⇒ [Wi-Fi] ⇒ [Wi-Fi-funktion]/[Wi-Fi-inställning]/
[Inställningar för streaming]*¹

Fast program 1.1

 ⇒ [] ⇒ [] ⇒ [LAN/Wi-Fi] ⇒ [Wi-Fi-funktion]/[LAN-/
Wi-Fi-inställning]

*1 Menyn för inställning av strömning har flyttats på grund av en uppdatering av det fasta programmet.

 ⇒ [] ⇒ [] ⇒ [Streaming]

(→ [Anslutningsmetoder för strömning \(USB-internetdelning, kabelanslutet nätverk\)](#)
har lagts till: F-8)

[LAN-/Wi-Fi-inställning]

[Prioritet för Fjärrerhet]	(→[Prioritet för Fjärrerhet]: 674)
[Ställ in IP-adress (LAN)]	<p>Anger IP-adressen vid anslutning till ett kabelanslutet nätverk. Du kan välja antingen att erhålla en IP-adress automatiskt via DHCP, eller ange valfri statisk IP-adress.</p> <p>[DHCP-server]: Välj detta när kameran är ansluten som DHCP-server.</p> <p>[DHCP-klient]: Välj detta när kameran är ansluten som en DHCP-klient. (standardinställning)</p> <p>[Statisk IP-adress]: Välj detta vid anslutning med en statisk IP-adress i [Ställ in statisk IP-adress].</p> <p>[Ställ in statisk IP-adress]: Välj den IP-adress som ska användas som [Statisk IP-adress].</p> <p>[IP-adress]: Standardinställningen är <192.168.0.2>.</p> <p>[Subnätmask]: Standardinställningen är <255.255.255.0>.</p> <p>[Standardgateway]: Standardinställningen är <192.168.0.1>.</p> <p>Använd de korrekta kombinationerna vid inställning av [IP-adress], [Subnätmask] och [Standardgateway].</p> <ul style="list-style-type: none"> • Tala med nätverksadministratören för det nätverk som du använder för detaljerad information om DHCP-inställningar och inställning av statisk IP-adress. • Stäng av kameran och sätt på den igen, efter att du har ändrat inställningarna i [Ställ in IP-adress (LAN)].
[Wi-Fi-lösenord]	(→[Wi-Fi-lösenord]: 674)

[Datoranslutning]	(→[Datoranslutning]: 674)
[Enhetens namn]	(→[Enhetens namn]: 675)
[LAN-/ Wi-Fi-funktionslås]	[Wi-Fi-funktionslås] har ändrats till [LAN-/Wi-Fi-funktionslås] genom uppdateringen av det fasta programmet. Funktionen Wi-Fi och användningen av kabelanslutet nätverk är skyddade av ett lösenord. (→[Wi-Fi-funktionslås]: 675)
[Nätverksadress, display (LAN)]	Visar kamerans MAC-adress och IP-adress vid anslutning till ett kabelanslutet nätverk.
[Nätverksadress, display (Wi-Fi)]	Visar kamerans MAC-adress och IP-adress vid anslutning till ett Wi-Fi.

Anslutningsmetoder för strömning (USB-internetdelning, kabelanslutet nätverk) har lagts till

- Ändringar i meny: F-8
- Bildkvaliteter har lagts till i [Streamingkvalitet]: F-11
- Användning av strömningsfunktionen med USB-internetdelade anslutningar: F-14
- Använda strömningsfunktionen med det kabelanslutna nätverket (IP-strömning (RTP/RTSP)): F-17





Det är nu möjligt att använda USB-internetdelning eller en kabelanslutning till ett nätverk för strömningsfunktionen.

Ändringar i meny

Menyns namn och plats i strömningsmenyn har ändrats, och inställningsmenyerna för USB-internetdelning och kabelanslutet nätverk har lagts till.

Fast program 1.0

 ⇒ [] ⇒ [] ⇒ [Wi-Fi] ⇒ [Inställningar för streaming]

Fast program 1.1

 ⇒ [] ⇒ [] ⇒ [Streaming]

[Streaming]¹

[Streamingfunktion]	Aktiverar/inaktiverar strömningsfunktionen. [ON]/[OFF] <ul style="list-style-type: none">• Inställningarna kanske inte visas när kameran är ansluten till USB-enheter. Återanslut USB-anslutningskabeln om detta inträffat.• Ange [Streaming metod], [Anslutningsmetod] och [Inställningar för streaming], innan du ställer in [ON].
[Streaming metod]	[Direkt]: Strömma direkt från kameran till en tjänst för strömning i realtid. (protokoll som stöds: RTMP/RTMPS) [Via datorprogram]: Använd strömningsprogram eller en PC för att strömma. (protokoll som stöds: RTP/RTSP)
[Anslutningsmetod]	[Wi-Fi]²: Anslut till en åtkomstpunkt såsom en smartphone via Wi-Fi. (→ 16. Strömningsfunktion: 676)  [USB-tethering]²: Anslut med en USB-internetdelningsfunktion till en smartphone. (→ Användning av strömningsfunktionen med USB-internetdelade anslutningar: F-14) [LAN]³: Använd en kommersiellt tillgänglig USB-Ethernet-adapter för att ansluta en PC via en nätverkskabel. (→ Använda strömningsfunktionen med det kabelanslutna nätverket (IP-strömning (RTP/RTSP)): F-17)

[Inställningar för streaming]	[Streamingkvalitet] (→Bildkvaliteter har lagts till i [Streamingkvalitet]: F-11)
	[RTSP-port] ^{*3} : Ange portnummer för RTSP. [CHANGE]: Ändra till valfritt nummer. (upp till 65535) [DEFAULT]: Ange standardinställning (554). <ul style="list-style-type: none">Följande nummer får inte användas: 0 till 553, 555 till 1023, 1900, 10669, 10670, 15740, 50001 och 60606
	[Streamingadress] ^{*2} (→[Streamingadress]: 682)
	[Spara/ladda streamingadress] ^{*2} (→[Spara/ladda streamingadress]: 683)
	[Inställning för Wi-Fi-anslutning] ^{*4} (→[Inställning för Wi-Fi-anslutning]: 684)

*1 Kan tilldelas till [Fn-knappinställning] och [Q.MENU-inställningar].

*2 Visas när [Streaming metod] är inställd på [Direkt].

*3 Visas när [Streaming metod] är inställd på [Via datorprogram].

*4 Visas när [Anslutningsmetod] är inställd på [Wi-Fi].

• **Ställ [Streamingfunktion] på [OFF], när strömningsfunktionen inte används.**

Vid [ON], och om [Anslutningsmetod] är inställd på [USB-tethering] eller [LAN], kommer strömmen att levereras från kamerans batteri till enheten, vilket medför att batteriet förbrukas snabbare.

- Kommunikationshastigheten beror på telefonens internetanslutning, så vi rekommenderar att du utför en strömningstest i förväg.
- Se kapitlet "16. Strömningsfunktion" för information om när strömningsfunktionen används. (→16. Strömningsfunktion: 676)

Bildkvaliteter har lagts till i [Streamingkvalitet]

Bildkvaliteterna H.265 (4K/FHD) och H.264 (4K) för strömning har lagts till. Det objekt du kan ställa in beror på anslutningsmetoden.

 →  →  → [Streaming] → [Inställningar för streaming] → Välj [Streamingkvalitet]

❖ [Streamingkvalitet]

[Systemfrekvens]: [59.94Hz (NTSC)]

- (A) Format för videokomprimering
- (B) Upplösning
- (C) Bildhastighet
- (D) Bithastighet (Mbps)
- (E) [Anslutningsmetod]
- (F) [LAN]
- (G) [USB-tethering]
- (H) [Wi-Fi]

[Streamingkvalitet]	(A)	(B)	(C)	(D)	(E)		
					(F)	(G)	(H)
H.265/4K/50M/60p	H.265/ HEVC	3840×2160	59,94p	50	✓	—	—
H.265/4K/25M/60p			59,94p	25	✓	—	—
H.265/4K/25M/30p			29,97p	25	✓	—	—
H.265/4K/12.5M/30p			29,97p	12,5	✓	—	—
H.265/FHD/20M/60p		1920×1080	59,94p	20	✓	—	—
H.265/FHD/16M/60p			59,94p	16	✓	—	—
H.265/FHD/12M/30p			29,97p	12	✓	—	—
H.265/FHD/6M/30p			29,97p	6	✓	—	—

H.264/4K/50M/60p	H.264/ MPEG-4 AVC	3840×2160	59,94p	50	✓	—	—
H.264/4K/25M/60p			59,94p	25	✓	—	—
H.264/4K/25M/30p			29,97p	25	✓	—	—
H.264/4K/12.5M/30p			29,97p	12,5	✓	✓	—
H.264/FHD/16M/60p		1920×1080	59,94p	16	✓	✓	✓ ¹
H.264/FHD/8M/60p			59,94p	8	✓	✓	✓
H.264/FHD/6M/30p			29,97p	6	✓	✓	✓
H.264/FHD/3M/30p			29,97p	3	✓	✓	✓
H.264/HD/6M/60p		1280×720	59,94p	6	✓	✓	✓
H.264/HD/4M/30p			29,97p	4	✓	✓	✓

[Systemfrekvens]: [50.00Hz (PAL)]

- (A) Format för videokomprimering
- (B) Upplösning
- (C) Bildhastighet
- (D) Bithastighet (Mbps)
- (E) [Anslutningsmetod]
- (F) [LAN]
- (G) [USB-tethering]
- (H) [Wi-Fi]

[Streamingkvalitet]	(A)	(B)	(C)	(D)	(E)		
					(F)	(G)	(H)
H.265/4K/50M/50p	H.265/ HEVC	3840×2160	50,00p	50	✓	—	—
H.265/4K/25M/50p			50,00p	25	✓	—	—
H.265/4K/25M/25p			25,00p	25	✓	—	—
H.265/4K/12.5M/25p			25,00p	12,5	✓	—	—
H.265/FHD/20M/50p		1920×1080	50,00p	20	✓	—	—
H.265/FHD/16M/50p			50,00p	16	✓	—	—
H.265/FHD/12M/25p			25,00p	12	✓	—	—
H.265/FHD/6M/25p			25,00p	6	✓	—	—

H.264/4K/50M/50p	H.264/ MPEG-4 AVC	3840×2160	50,00p	50	✓	—	—
H.264/4K/25M/50p			50,00p	25	✓	—	—
H.264/4K/25M/25p			25,00p	25	✓	—	—
H.264/4K/12.5M/25p			25,00p	12,5	✓	✓	—
H.264/FHD/16M/50p		1920×1080	50,00p	16	✓	✓	✓ ^{*1}
H.264/FHD/8M/50p			50,00p	8	✓	✓	✓
H.264/FHD/6M/25p			25,00p	6	✓	✓	✓
H.264/FHD/3M/25p			25,00p	3	✓	✓	✓
H.264/HD/6M/50p		1280×720	50,00p	6	✓	✓	✓
H.264/HD/4M/25p			25,00p	4	✓	✓	✓

*1 Detta går att ställa in när målet för strömningen är RTMP. (går inte att ställa in om det är RTMPS.)

- Ange en bildkvalitet för strömningen (bithastighet) som är lämplig för internetanslutningens kommunikationshastighet.

Användning av strömningsfunktionen med USB-internetdelade anslutningar

Det är möjligt att strömma i realtid från platser där en router inte är tillgänglig, när du exempelvis är i farten, genom att ansluta kameran till internet via mobilnätet (4G/5G etc.) på din smartphone.

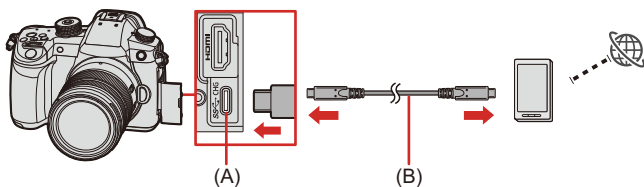

(A) USB-port

(B) USB-anslutningskabel (kommersiellt tillgänglig)



- Se bruksanvisningen för din smartphone och det abonnemang du har med din mobiloperatör, för information om internetdelningsfunktionen i din smartphone. Beroende på ditt abonnemang, kan det finnas begränsningar i internetdelning eller så kan det medföra stora extrakostnader.
- Anslutningslampan för NETWORK tänds inte vid anslutning till internet via USB-internetdelning.

Kom igång:

- Bekräfta att kameran och din smartphone inte är anslutna.

1 Ställ lägesratten på [CAM].

2 Ställ in menyn i kameran.

-  ⇒ [] ⇒ [] ⇒ [Streaming]
 - 1 Välj [Direkt], och ställ in [Anslutningsmetod] på [USB-tethering] i [Streaming metod].
 - 2 Ställ in [Streamingkvalitet] och målet för strömningen i [Inställningar för streaming].
 - Hur man ställer in målet för strömningen (→ Strömma genom att använda kameran: 679)
Läs igenom stegen **1** till **3-2**.
 - 3 Ställ in [Streamingfunktion] på [ON].
- Du kan även utföra inställningarna för strömning genom att använda Bluetooth för att ansluta till en smartphone där appen “LUMIX Sync” är installerad och till kameran.
 - 1 Välj [Others] ⇒ [Live streaming] ⇒ webbplatser för videodelning eller [Stream with RTMP/RTMPS], och sedan [USB Tethering] i [Connection Method] på startskärmen i “LUMIX Sync”.
 - 2 Ställ in [Streaming Quality] och [Privacy settings].
 - 3 Välj [Set to the camera].
- Om meddelandet [Det går inte att bekräfta säkerheten för streamingadressen. Fortsätta?] visas, bör du kontrollera att webbadressen för det strömmande målet är korrekt innan du fortsätter med anslutningsåtgärden.
 - [▲] visas på inspelningsskärmen.

3 Anslut kameran och din smartphone via en USB-anslutningskabel.



4 Aktivera USB-internetdelningsfunktionen på din smartphone.

- Välj [USB Tethering] (för Android-enheter) eller [Personal Hotspot] (för iOS-enheter) i din smartphone.
- Om ett bekräftelsemeddelande visas på din smartphone som ber om åtkomst till den anslutna enheten, beviljar du åtkomst. Anslutningen är inte slutförd förrän åtkomsten har godkänts.
- Se även bruksanvisningen för din smartphone.

5 Starta/avsluta strömning.

- Tryck på avtryckarknappen eller filmknappen.
- Du kan även utföra samma åtgärd genom att välja [Start streaming]/[Stop streaming] i "LUMIX Sync".
- När strömningen startar, visas [] på inspelningsskärmen.
- Åtgärder för att starta strömningen kan krävas på webbplatsen för videodelning.

6 Avsluta strömningsfunktionen.

-  ⇒ [] ⇒ [] ⇒ [Streaming] ⇒ [Strömningsfunktion] ⇒ [OFF]
- Du kan även utföra samma åtgärd genom att välja [End streaming] i "LUMIX Sync".

Använda strömningfunktionen med det kabelanslutna nätverket (IP-strömning (RTP/RTSP))

Du kan utföra strömningar i realtid med IP-strömning (RTP/RTSP) genom att ansluta en kommersiellt tillgänglig USB-Ethernet-adapter till kameran.

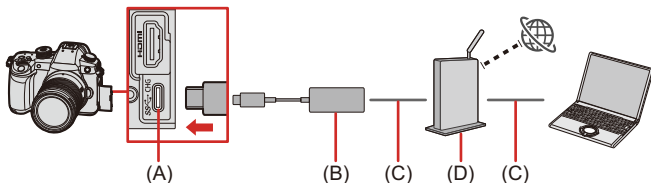



- (A) USB-port
- (B) USB-Ethernet-adapter (kommersiellt tillgänglig)
- (C) Nätverkskabel
- (D) Router

Kom igång:





- Installera det RTP-/RTSP-kompatibla strömningsprogrammet på din PC.

1 Ställ lägesratten på [CAM].

2 Ställ in [Ställ in IP-adress (LAN)] på samma nätverk som din PC.

-  ⇒  ⇒  ⇒ [LAN/Wi-Fi] ⇒ [LAN-/Wi-Fi-inställning] ⇒ [Ställ in IP-adress (LAN)] (⇒ [\[LAN-/Wi-Fi-inställning\]: F-6](#))
- Stäng av kameran och sätt på den igen, efter att du har ändrat inställningarna i [Ställ in IP-adress (LAN)].

3 Ange kamerans inställningar för strömning.

-  ⇒ [] ⇒ [] ⇒ [Streaming]
- 1 Välj [Via datorprogram], och ställ in [Anslutningsmetod] på [LAN] i [Streaming metod].
 - 2 Ställ in [Streamingkvalitet] och [RTSP-port] i [Inställningar för streaming].
 - 3 Ställ in [Streamingfunktion] på [ON].
 - [] visas på inspelningsskärmen.

4 Anslut den kommersiellt tillgängliga USB-Ethernet-adaptorn till kameran, använd sedan nätverkskablar för att ansluta kameran och PC:n till en router.

5 Använd ditt strömningsprogram för att starta/avsluta strömningen.

- Ange URL:en enligt följande i ditt strömningsprogram:
rtsp://(IP-adressen för kameran)/stream
- Om [RTSP-port] har ändrats från standardinställningen (554), anger du följande:
rtsp://(IP-adressen för kameran):(RTSP-port)/stream
- När strömningen startar, visas [] på inspelningsskärmen.
- Se bruksanvisningen för strömningsprogrammet för information om användningsmetoder.

- När funktionen för IP-strömning används, kan du ansluta "LUMIX Tether" till det kabelanslutna nätverket bara genom att starta "LUMIX Tether". Du behöver inte använda kameran.
(Realtidsvisningen visas inte på "LUMIX Tether"-skärmen vid strömning.)

Stöd för kabelanslutna nätverk i "LUMIX Tether"

- [Tether(USB-Ethernetadapter)] har lagts till: F-20
- Användning av "LUMIX Tether" med ett kabelanslutet nätverk: F-21
- Stöd för fjärrkontroll av flera kameror: F-23



Anslut kameran och en PC med en nätverkskabel, använd sedan kamerans kontrollprogramvara "LUMIX Tether" för att fjärrstyra din kamera.

- Använd den senaste versionen av "LUMIX Tether".
- Se bruksanvisningen för "LUMIX Tether" för anvisningar om hur man använder "LUMIX Tether".

[Tether(USB-Ethernetadapter)] har lagts till

Detta möjliggör anslutning till "LUMIX Tether" via ett kabelanslutet nätverk.

 ⇒ [] ⇒ [] ⇒ [USB] ⇒ Välj

[Tether(USB-Ethernetadapter)]

Inställningar: [ON]/[OFF]

- Ställ den här inställningen på [OFF], när funktionen inte används.
Vid inställning på [ON] levereras strömmen från kamerans batteri till den anslutna enheten, vilket medför att batteriet förbrukas snabbare.
- Vid användning av "LUMIX Tether" via ett kabelanslutet nätverk, är följande funktioner inte tillgängliga:
 - [Wi-Fi-funktion] ([LAN/Wi-Fi])
 - [Bluetooth]

Användning av "LUMIX Tether" med ett kabelanslutet nätverk

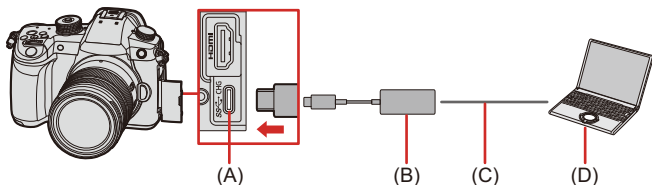

- (A) USB-port
- (B) USB-Ethernet-adapter (kommersiellt tillgänglig)
- (C) Nätverkskabel
- (D) En PC där "LUMIX Tether" är installerat

1 Ställ in kameran som DHCP-server.



- ⇒ [] ⇒ [] ⇒ [LAN/Wi-Fi] ⇒ [LAN-/Wi-Fi-inställning] ⇒ [Ställ in IP-adress (LAN)] ⇒ [DHCP-server]
- Stäng av kameran och sätt på den igen, efter att du har ändrat inställningarna i [Ställ in IP-adress (LAN)].

2 Ställ in på internetdelning via kabelanslutet nätverk.

- ⇒ [] ⇒ [] ⇒ [USB] ⇒ [Tether(USB-Ethernetadapter)] ⇒ [ON]

3 Anslut den kommersiellt tillgängliga USB-Ethernet-adaptern till kameran, använd sedan en nätverkskabel för att ansluta kameran och PC:n.

4 Använd "LUMIX Tether" för att fjärrstyra kameran.

- (vid första anslutning) Ange det lösenord som ska användas för att ansluta från "LUMIX Tether" till kameran. (8 till 31 tecken)
- [ ] visas i det övre högra hörnet av kamerans skärm.

Stöd för fjärrkontroll av flera kameror

Ett antal kameror kan fjärrstyras med "LUMIX Tether".

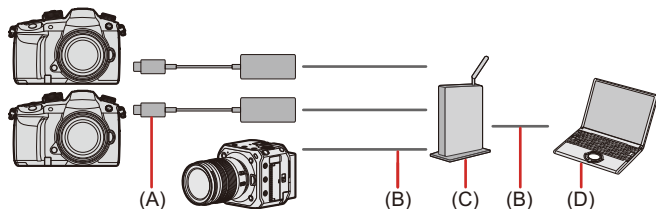

(A) USB-Ethernet-adapter (kommersiellt tillgänglig)



(B) Nätverkskabel

(C) Router (eller hub)

(D) En PC där "LUMIX Tether" är installerat

Exempel: Om det finns en DHCP-server i nätverket och kameran är ansluten som en DHCP-klient



1 Ställ in kameran som DHCP-klient (standardinställning).

-  ⇒  ⇒  ⇒ [LAN/Wi-Fi] ⇒ [LAN-/Wi-Fi-inställning] ⇒ [Ställ in IP-adress (LAN)] ⇒ [DHCP-klient]
- Om det inte finns någon DHCP-server i nätverket, är det även möjligt att göra anslutningen genom att ställa in en kamera som [DHCP-server], och resten som [DHCP-klient].
- Stäng av kameran och sätt på den igen, efter att du har ändrat inställningarna i [Ställ in IP-adress (LAN)].

2 Utför åtgärderna i "Användning av "LUMIX Tether" med ett kabelanslutet nätverk" från steg 2.

- Anslut kamerorna, PC:n och routern (hubben) enligt diagrammet ovan.
- Du kan använda "LUMIX Tether" och fjärrstyra alla de anslutna kamerorna som en grupp, eller välja att fjärrstyra valfri kamera individuellt.

- Vid inspelning med flera internetdelade kameror, rekommenderar vi att du förser varje kamera med ett unikt namn:

[] ⇒ [] ⇒ [LAN/Wi-Fi] ⇒ [LAN-/Wi-Fi-inställning] ⇒ [Enhetens namn]

Försiktighetsåtgärder vid montering av batteri i kameran för laddning

Vid laddning av batteriet i kameran efter anslutning via kabelanslutet nätverk eller USB-internetdelning, bör du kontrollera att kamerans laddningslampa lyser rött.

Om laddningslampan inte lyser, återansluter du USB-anslutningskabeln när kameran är avstängd.

[Sammansatt livevisning] har lagts till



Bilderna spelas in flera gånger och endast de delar som ändras till att bli ljusare bildar en del av sammansättningen.

De bilder som sammanfogas genom inspelning med en inställd exponeringstid (slutartid) visas, vilket gör det möjligt att bekräfta bilderna allteftersom inspelningen pågår.



Detta gör det möjligt att minska den generella ljusstyrkan för inspelningen, vilket är smidigt vid inspelning av ljusspår från stjärnor eller fyrverkerier mot en ljus natthimmel.

- Använd ett stativ för att minimera kameraskakningar.

- 1 Ställ in lägesratten på [M].
- 2 Ställ in [Sammansatt livevisning].
 - → → → [Sammansatt livevisning]



3 Realtidsvisning med sammansatta foton.



- Välj [Start] och tryck sedan på  eller .

4 Bestäm kompositionen och fixera sedan kameran på sin plats.

5 Ställ in slutartiden och ISO-känsligheten.

- Vrid på  för att ställa in slutartiden.
- Slutartiden kan ställas in i området mellan 60 sekunder och en 1/2 sekund.



- Tryck på [ISO], och vrid sedan på , , eller  för att ställa in ISO-känsligheten.
- ISO-känsligheten kan ställas in i området mellan [200] och [1600] ([100] och [1600] när [Utökad ISO] är inställd).

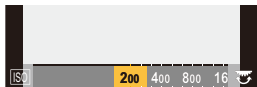

6 Hämta den bild som ska användas för brusreducering.

- Tryck in avtryckarknappen helt.

7 Starta inspelningen.

- Tryck in avtryckarknappen helt.
- Inspelningen sker i enlighet med inställningarna i steg **5** och bilderna som behandlas med störningsreducering sammanfogas med en bild i taget.

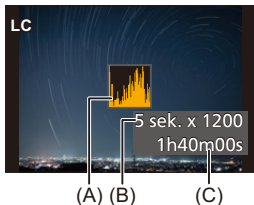

- (A) Visning av histogram
(B) Slutartid × Antal sammanfogade bilder
(C) Förfluten tid

8 Stoppa inspelningen.

- Tryck in avtryckarknappen helt.
- Maximalt tre timmar kan spelas in i en inspelning med realtidsvisning med sammansatta foton.
(Inspelningen avslutas automatiskt när tiden överskrider tre timmar.)

9 Avsluta [Sammansatt livevisning].

- Tryck på [Q].

❖ Inställningsalternativ ([Sammansatt livevisning])

[Start]	Starta inspelning med realtidsvisning med sammansatta foton.
[Slutarfördröjning]	Ställer in fördröjningstiden från det att avtryckarknappen trycks ned tills slutaren utlöses. [8 SEC]/[4 SEC]/[2 SEC]/[1 SEC]/[OFF]

- [Lång exponering br] kommer att vara [ON].
- Vid inspelning med blixtn kommer blixten endast att utlösas för den första bilden.
- [Blixtsynkro] är låst på [1ST].
- Bilden för störningsreducering ignoreras om du gör något av följande. Utför steg 6 igen.
 - Ändrar slutartiden/ISO-känsligheten
 - Växlar till visningsläge
- När du trycker in avtryckarknappen helt för att avsluta inspelningen, kanske inte den sista bilden sammanfogas.
- Vid Livevisning av sammansatta foton, matas inte ljudet ut till en extern enhet som är ansluten via HDMI.
- [Energisparläge] fungerar inte.
- [Sammansatt livevisning] är inte tillgänglig när följande funktioner används:
 - [ELEC.]/[ELEC.+NR] ([Slutartyp])
 - [Filterinställningar]
 - [Tyst läge]
 - [Multiexponering]
- Vid användning av [Sammansatt livevisning], är följande funktioner inte tillgängliga:
 - Bildtagning i sekvens
 - [6K/4K-FOTO]
 - [Efterfokus]
 - [Time lapse foto]
 - [Stop Motion Animering]
 - [Självtlösare]
 - [AF-läge]
 - [ISO-känslighet (foto)]
 - [i.dynamiskt omfång]
 - [Filtereffekt]
 - [Gaffling]
 - [Tyst läge]
 - [Slutartyp]
 - [Slutarfördröjning]
 - [Multiexponering]

Rotationsvinkel till [Fokusringkontroll] har lagts till

När [Fokusringkontroll] är inställd på [LINEAR], är det nu möjligt att ställa in fokusringens rotationsvinkel på maximalt 1080 grader.



[Fokusringkontroll] ➔ Välj [SET]

Inställningar: [NON-LINEAR]/[LINEAR]/[SET] ([90°] till [1080°], [Maximalt])

Tillagda menyer









Information om specifikationer för de menyer som lagts till genom uppdateringen av det fasta programmet.

❖ Lista över standardinställningar, anpassa hur den sparar, tillgängliga inställningar för kopiering

: Använda funktionen [Nollställ], för att återgå till standardinställningarna

: Använda funktionen [Spara som Anpassat läge], för att spara inställningsinformation i användaranpassat läge

: Använda funktionen [Spara/Återställ Kamerainst.], för att kopiera inställningsinformationen

Meny		Standardinställning			
 [Foto]:  [Övrigt (foto)]					
[Sammansatt livevisning]	[Start]	—			
	[Slutfördröjning]	[OFF]	✓	✓	✓
 [Anpassad]:  [Objektiv / Andra]					
[Fokuseringskontroll]	[SET]	[300°]	✓	✓	✓
 [Inst.]:  [IN/UT]					
[Streaming]	[Streamingfunktion]	[OFF]			
	[Streaming metod]	[Direkt]	✓		✓
	[Anslutningsmetod]	[Wi-Fi]	✓		✓
	[Inställningar för streaming]	—	✓		✓ ^{*1}
[LAN/Wi-Fi]	[LAN-/Wi-Fi-inställning]	—	✓		✓ ^{*2}
[USB]	[Tether(USB-Ethernetadapter)]	[OFF]	✓		✓

*1 Inställningar för [Streamingkvalitet] och [RTSP-port] har sparats.

*2 Inställningen för [Ställ in IP-adress (LAN)] i [LAN-/Wi-Fi-inställning] har sparats. Men den IP-adress som ställts in i [Ställ in statisk IP-adress] har inte sparats.