

Panasonic[®]

Instrukcja Obsługi
WYMIENNY OBIEKTYW DO APARATU CYFROWEGO

Model Nr

S-S85



Instrukcja Obsługi

WYMIENNY OBIEKTYW DO APARATU CYFROWEGO

Dziękujemy za zakup produktu Panasonic.

Przed rozpoczęciem użytkowania obiektywu przeczytaj uważnie niniejszą instrukcję obsługi i zachowaj ją do użytku w przyszłości.

Ten obiektyw może być używany aparatem cyfrowym zgodnym ze standardem L-Mount firmy LeicaCamera AG. Jest on kompatybilny z 35 mm pełnoklatkowym przetwornikiem obrazu.

- Aby zapewnić płynniejszą obsługę, zalecamy aktualizację oprogramowania aparatu cyfrowego/obiektywu do najnowszej wersji.
- Aby uzyskać najnowsze informacje o oprogramowaniu lub pobrać/zaktualizować oprogramowanie odwiedź witrynę wsparcia:
<https://panasonic.jp/support/global/cs/dsc/>
(Strona wyłącznie w języku angielskim)

-
- L-Mount jest znakiem towarowym lub zastrzeżonym znakiem towarowym firmy LeicaCamera AG.
 - Inne nazwy, nazwy firm lub nazwy produktów wspomniane w tym dokumencie są znakami towarowymi lub zastrzeżonymi znakami towarowymi odpowiednich firm.

Spis treści

Informacje dotyczące Twojego Bezpieczeństwa	3
Środki ostrożności	4
Dołączone akcesoria	5
Nazwy i funkcje komponentów	6
Mocowanie obiektywu	7
Wskazówki dotyczące użytkowania	9
Rozwiązywanie problemów	9
Dane techniczne	10

Informacje dotyczące Twojego Bezpieczeństwa

Przechowuj urządzenie jak najdalej od urządzeń elektromagnetycznych (takich jak kuchenki mikrofalowe, telewizory, konsole wideo, nadajniki radiowe, linie wysokiego napięcia itp.).

- Nie używaj aparatu w pobliżu telefonów komórkowych, ponieważ może to powodować zakłócenia obrazu i dźwięku.
- Jeśli pod wpływem urządzeń elektromagnetycznych aparat przestanie działać prawidłowo, wyłącz aparat i wyjmij baterię i/lub odłącz zasilacz sieciowy. Następnie ponownie umieść baterię i/lub podłącz zasilacz sieciowy oraz włącz aparat.

– Jeśli widzisz ten symbol –

Utylizacja zużytego sprzętu

Tylko dla Unii Europejskiej i krajów z systemami recyklingu



Ten symbol na produktach, opakowaniu i/lub załączonych dokumentach oznacza, że zużyty sprzęt elektryczny i elektroniczny nie może być mieszany z innymi odpadami gospodarstwa domowego.

Aby zapewnić właściwe przetwarzanie, odzyskiwanie i recykling zużytego sprzętu, należy przekazać go do odpowiednich punktów zbiórki zgodnie z obowiązującymi przepisami krajowymi.

Utylizując sprzęt w odpowiedni sposób, wspierasz oszczędzanie cennych zasobów i zapobieganie potencjalnym negatywnym skutkom dla zdrowia ludzkiego i środowiska.

Aby uzyskać więcej informacji na temat zbiórki i recyklingu, skontaktuj się z lokalnymi władzami.

W przypadku niewłaściwej utylizacji zużytego sprzętu, mogą być stosowane kary zgodnie z przepisami krajowymi.

Środki ostrożności

■ Obchodzenie się z obiektywem

- Gdy używasz obiektywu uważaj, aby go nie upuścić, nie uderzyć i nie działać na niego z nadmierną siłą. Może to spowodować nieprawidłowe działanie lub zniszczyć obiektyw i aparat cyfrowy.

- Kurz oraz zabrudzenia (woda, olej, odciski palców itp.) na powierzchni obiektywu mogą mieć wpływ na zdjęcia. Przed i po użyciu obiektywu użyj sprężonego powietrza, aby zdmuchać kurz i brud z jego powierzchni, a następnie przetrzyj ją miękką, suchą ściereczką
- Gdy obiektyw nie jest używany, należy zamocować pokrywkę obiektywu oraz osłonę mocowania obiektywu, aby zapobiec gromadzeniu i dostawaniu się do niego kurzu i innych cząsteczek.

- Aby zabezpieczyć punkty kontaktowe obiektywu (A), nie wykonuj następujących czynności. Mogą one spowodować nieprawidłowe działanie.

- Dotykanie punktów kontaktowych obiektywu.
- Pozwalanie na zabrudzenie punktów kontaktowych obiektywu.
- Umieszczanie obiektywu powierzchnią mocującą do dołu.

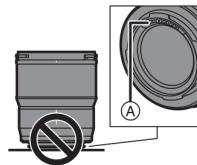

■ Odporność na pył i zachłapanie

- Odporność na pył (Dust Resistant) i zachłapanie (Splash Resistant) to terminy używane do opisywania dodatkowego poziomu ochrony tego obiektywu przed narażeniem na minimalną ilość wilgoci, wody lub kurzu. Nie gwarantują one, że nie dojdzie do uszkodzenia obiektywu, jeśli zostanie on narażony na bezpośredni kontakt z wodą lub kurzem. Należy podjąć następujące środki ostrożności, aby zapewnić dostateczną odporność na pył i zachłapanie. Jeśli obiektyw nie działa prawidłowo, skontaktuj się ze sprzedawcą lub firmą Panasonic.

- **Używaj z aparatem odpornym na pył i zachlapanie.**
- Podczas zakładania i zdejmowania obiektywu należy uważać, aby ciała obce, takie jak piasek, kurz i krople wody, nie przylegały ani nie dostały się do gumowej uszczelki ani punktów kontaktowych aparatu cyfrowego i obiektywu.
- W przypadku narażenia obiektywu na działanie kropli wody lub innych płynów, należy przetrzeć go miękką, suchą ściereczką.
- Aby poprawić odporność obiektywu na kurz i zachlapanie, w części mocującej zastosowana jest gumowa uszczelka.
 - Gumowa uszczelka może pozostawić ślady zarysowań na mocowaniu aparatu, lecz nie wpływa to negatywnie na jego działanie.
 - Aby zasięgnąć informacji o wymianie gumowej uszczelki, skontaktuj się z firmą Panasonic.

■ Kondensacja (gdy obiektyw jest zamglony)

- Kondensacja występuje w przypadku zmiany temperatury lub wilgotności otoczenia. Należy zwrócić uwagę, że może ona powodować zaplamienie obiektywu, powstawanie pleśni i niewłaściwe działanie.
 - W przypadku wystąpienia kondensacji, wyłącz aparat i pozostaw go na ok. 2 godziny. Zamglenie zniknie samoistnie, gdy temperatura aparatu zbliży się do temperatury otoczenia.
-
- Wygląd i dane techniczne produktów opisanych w niniejszym dokumencie mogą różnić się od produktów, które zakupiłeś, ze względu na późniejsze ulepszenia.

Dołączone akcesoria

Przed użyciem produktu sprawdź, czy wszystkie akcesoria zostały dołączone.

Numery produktów są poprawne w październiku 2020 r. Mogą one ulec zmianie.



- 1 Osłona przeciwsłoneczna obiektywu
- 2 Pokrywka obiektywu*
- 3 Osłona mocowania obiektywu*

* Założone na obiektyw w momencie zakupu.

Nazwy i funkcje komponentów

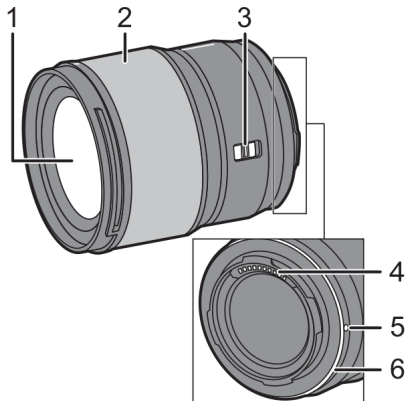

- 1 Powierzchnia obiektywu
 - 2 Pierścień ustawiania ostrości
Ustawianie ostrości w trybie MF (ręcznego ustawiania ostrości) poprzez obracanie pierścienia. Zakres ostrzenia za pomocą pierścienia ustawiania ostrości możesz ustawić w menu kompatybilnych aparatów cyfrowych. Szczegółowe informacje znajdziesz w instrukcji obsługi aparatu cyfrowego.
 - 3 Przełącznik AF/MF
Przełączanie pomiędzy AF (automatycznym ustawianiem ostrości) oraz MF (ręcznym ustawianiem ostrości).
 - Jeżeli aparat cyfrowy ustawiony jest w trybie MF, obiektyw będzie również pracował w trybie MF, niezależnie od pozycji przełącznika AF/MF.
 - 4 Punkty kontaktowe
 - 5 Znacznik dopasowania obiektywu
 - 6 Gumowa uszczelka
-  **Uwaga**
- Podczas nagrywania wideo, w niektórych sytuacjach może być słyszalny dźwięk AF obiektywu. W takim wypadku zalecane jest przestawienie w tryb MF.

Mocowanie obiektywu

Informacje na temat mocowania obiektywu można znaleźć w instrukcji obsługi aparatu cyfrowego.

- Przed zamocowaniem obiektywu wyłącz aparat.
- Przed zamocowaniem obiektywu zdejmij osłonę mocowania obiektywu.
- Po zdjęciu obiektywu upewnij się, że założyłeś pokrywkę obiektywu i osłonę mocowania obiektywu, aby zabezpieczyć obiektyw przed osadzaniem i dostawaniem się do niego pyłu i innych cząsteczek.



■ Mocowanie osłony przeciwsłonecznej obiektywu

- 1 Wyrównaj znacznik **A** () na osłonie obiektywu ze znacznikiem na krawędzi obiektywu.

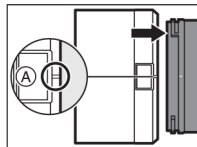

- 2 Obróć osłonę w kierunku pokazanym strzałką, aby wyrównać znacznik **B** () na osłonie ze znacznikiem na krawędzi obiektywu.

- Zamocuj osłonę przez obracanie jej, aż usłyszysz kliknięcie.

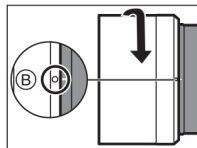

■ Zdejmowanie osłony przeciwsłonecznej

Przytrzymując przycisk osłony obiektywu **C**, obróć osłonę w kierunku pokazanym strzałką, a następnie ją zdejmij.

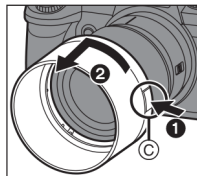

Uwaga

- Podczas transportu osłona przeciwsłoneczna obiektywu może być zamocowana w odwrotnym kierunku.
- 1 Wyrównaj znacznik **(B)** (**(O)**) na osłonie ze znacznikiem na krawędzi obiektywu.
 - 2 Zamocuj osłonę poprzez obrócenie jej w kierunku wskazanym strzałką, aż usłyszysz kliknięcie.

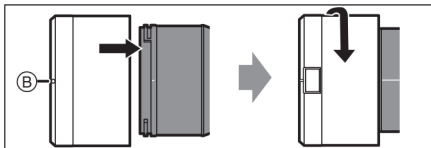

- Zaleca się zdejmowanie osłony podczas fotografowania z lampą błyskową, gdyż może ona blokować światło z lampy.
- Aby uniknąć upuszczenia obiektywu, nie należy przenosić go trzymając jedynie za osłonę przeciwsłoneczną.

■ Uwagi dotyczące używania filtrów

- Istnieje możliwość zamocowania pokrywki lub osłony przeciwsłonecznej obiektywu z wcześniej zamocowanym filtrem.
- Jeśli używasz dwóch lub więcej filtrów jednocześnie, na zdjęciu może pojawić się winietowanie.
- Niemożliwe jest zamocowanie do przedniej części obiektywu części innych niż filtry, takich jak obiektyw konwersyjny czy adapter oraz używanie ich z tym obiektywem. W wyniku zamocowania takich akcesoriów obiektyw może ulec zniszczeniu.

Wskazówki dotyczące użytkowania

- **Nie rozpylaj na obiektyw środków owadobójczych lub lotnych chemikaliów.**
 - Jeśli takie substancje dostaną się na obiektyw, mogą one zniszczyć obudowę lub spowodować odchodzenie farby.
- **Nie kieruj obiektywu w stronę słońca lub innych silnych źródeł światła.**
 - Może to spowodować skupienie przez obiektyw zbyt dużej ilości światła, co może doprowadzić do zapłonu i uszkodzenia.
- **Nie dotykaj bezpośrednio obiektywu przez dłuższy czas w niskich temperaturach.**
 - W zimnych miejscach (środowisko poniżej 0 °C (32 °F) jak stoki narciarskie), dłuższy bezpośredni kontakt z metalowymi częściami obiektywu może spowodować uszkodzenie skóry. Użyj rękawiczek lub innych środków ochrony przy użytkowaniu obiektywu przez dłuższy czas.
- **Używaj miękkiej, suchej, bezyłowej ściereczki do delikatnego czyszczenia obiektywu.**
 - Do czyszczenia nie należy używać benzyny, rozcieńczalników, alkoholu ani innych podobnych środków czyszczących, gdyż może to uszkodzić obiektyw lub spowodować odchodzenie farby.
 - Nie używaj ściereczek nasączonych środkami chemicznymi.
- Nie trzymaj przez dłuższy czas w kontakcie z obiektywem produktów wykonanych z gumy, PVC lub podobnych materiałów.
- Nie należy demontować ani modyfikować tego produktu.

- Jeśli obiektyw nie będzie używany przez dłuższy czas, zalecamy przechowywanie go ze środkiem osuszającym (żelalem krzemionkowym).
- Jeśli obiektyw nie był używany przez dłuższy czas, przed przystąpieniem do pracy sprawdź wszystkie części.
- Unikaj używania lub przechowywania obiektywu w następujących miejscach, ponieważ może to spowodować problemy z jego działaniem:
 - W bezpośrednim słońcu lub na plaży w lecie
 - W miejscach o wysokiej temperaturze i wilgotności lub w miejscach, gdzie następują gwałtowne zmiany temperatury i wilgotności
 - W zapyłonym lub piaszczystym środowisku
 - W miejscach, gdzie występuje ogień
 - Blisko grzejników, klimatyzatorów lub nawilżaczy
 - W miejscach, gdzie do obiektywu może dostać się woda
 - W miejscach, gdzie występują wibracje
 - We wnętrzach pojazdów
- Zapoznaj się także z instrukcją obsługi aparatu cyfrowego.

Rozwiązywanie problemów

Podczas włączania i wyłączenia aparatu lub podczas potrząsania obiektywem może być słyszany grzechoczący dźwięk.

Podczas robienia zdjęć może być słyszany dźwięk działania obiektywu.

- Jest to dźwięk poruszania się obiektywu oraz działania przysłony. Nie świadczy to o uszkodzeniu.

Dane techniczne

Dane techniczne mogą ulec zmianie w celu ulepszenia działania obiektywu.

WYMIENNY OBIEKTYW DO APARATU CYFROWEGO "LUMIX S 85 mm F1.8"

Mocowanie	LeicaCamera AG L-Mount
Długość ogniskowej	f=85 mm
Budowa obiektywu	9 elementów w 8 grupach (2 soczewki ED)
Rodzaj przysłony	9 listków przysłony/Okrągły otwór przysłony
Maksymalna przysłona	F1.8
Minimalna przysłona	F22
Kąt widzenia	29°
Odległość ogniskowania	0.8 m do ∞ (od linii odniesienia odległości ogniskowania)
Maksymalne powiększenie obrazu	0.13x
Optyczny stabilizator obrazu	Nie
Średnica filtra	67 mm
Maksymalna średnica	∅73.6 mm
Długość całkowita	Okolo 82.0 mm (od wierzchołka obiektywu do podstawy mocowania)
Masa	Okolo 355 g
Odporny na pył i zachłapanie	Tak
Zalecana temperatura użytkowania	-10 °C do 40 °C
Dopuszczalna wilgotność względna	10 %RH do 80 %RH

Produkt firmy Panasonic

Ten produkt jest objęty e-gwarancją Panasonic.

Prosimy zachować dowód zakupu.

Warunki gwarancji oraz informacje dotyczące tego produktu są dostępne na www.panasonic.com/pl

lub pod następującym numerem telefonu:

222953727 – numer do połączeń stacjonarnych (kablowych)

Wyprodukowano przez: Panasonic Corporation

Kadoma, Osaka, Japan

Importer na Europę: Panasonic Marketing Europe GmbH

Panasonic Testing Centre

Winsbergring 15, 22525 Hamburg, Germany

Panasonic Corporation

Strona internetowa: <http://www.panasonic.com>

© Panasonic Corporation 2020